

2023 | KATALOG

VÄLKOMMEN HEM



FIRST CLASS REISEMOBILE.
MADE IN GERMANY.



MORELO
FIRST CLASS REISEMOBILE



Kära vänner! Låt Er inspireras av den eleganta designen,
de genomtänkta tekniska lösningarna och de förstklassiga utrustningsmöjligheterna.
Uppfyll Era semesterdrömmar och upplev världen på resa i en
"First Class"-husbil.



First class - made in Germany. Riktiga husbilsentusiaster har mötts i Schlüsselfeld nära Bamberg för att förverkliga sin dröm om lyx på hjul. Vi kombinerar de mest moderna produktionsmetoderna med traditionellt hantverk för att göra fordon i absolut toppklass. Vårt mål är att överträffa dina förväntningar i alla avseenden - först när du är hundra procent nöjd med din MORELO First Class husbil, har vi nått vårt mål.

Reinhard Löhner, VD

Robert Crispens, VD

VÅRA MEDARBETARE AV FÖRSTA KLASS



Människorna bakom märket.

Ingen utmärkt husbil utan ett utmärkt team. Från dekal-specialister till finsnickare. Från konstruktör via mekaniker till utvecklingsingenjör. Vi är mycket stolta över vårt professionella team. Och över varje enskild MORELO som lämnar vår anläggning.



VAD GÖMMER SIG BAKOM MORELO?

MORELO står för "husbilar av första klass" som hör till de bästa i världen. En MORELO står för reslust, excellent komfort och utmärkt kvalitet. En MORELO står för känslan att vara hemma var som helst i världen. Kort sagt - en MORELO är något helt speciellt - tillverkad i Tyskland.

Denna filosofi har gjort oss till en av Europas mest framgångsrika tillverkare av premium-husbilar. Den familjära omgivningen, den upplevda individualiteten, vår målmedvetenhet samt långa erfarenhet ger vårt märke styrka. Trots att vi inte förväntat oss denna smått otroliga framgång, då, 2010, när vi startade med vår enda prototyp och for mot Caravan Salon i Düsseldorf - så har vi alltid hoppats.

Allt detta gör MORELO unikt. Men visste ni att det finns ännu en sak som gör oss ovanliga? Vi började inte att bygga våra egna husbilar för att göra stora vinster. Vi började därför att det fanns inget annat vi hellre ville göra. Därför att det finns inget bättre än att packa in sina saker och tillbringa några dagar, eller ännu hellre veckor, på resa genom Skandinavien, upptäcka Syd-Italien, eller åka till Portugal.

Denna kärlek till husbilen finns i var och en av oss. Och i varje MORELO.



Denna helhetsbild beskriver
vad som gör oss unika.

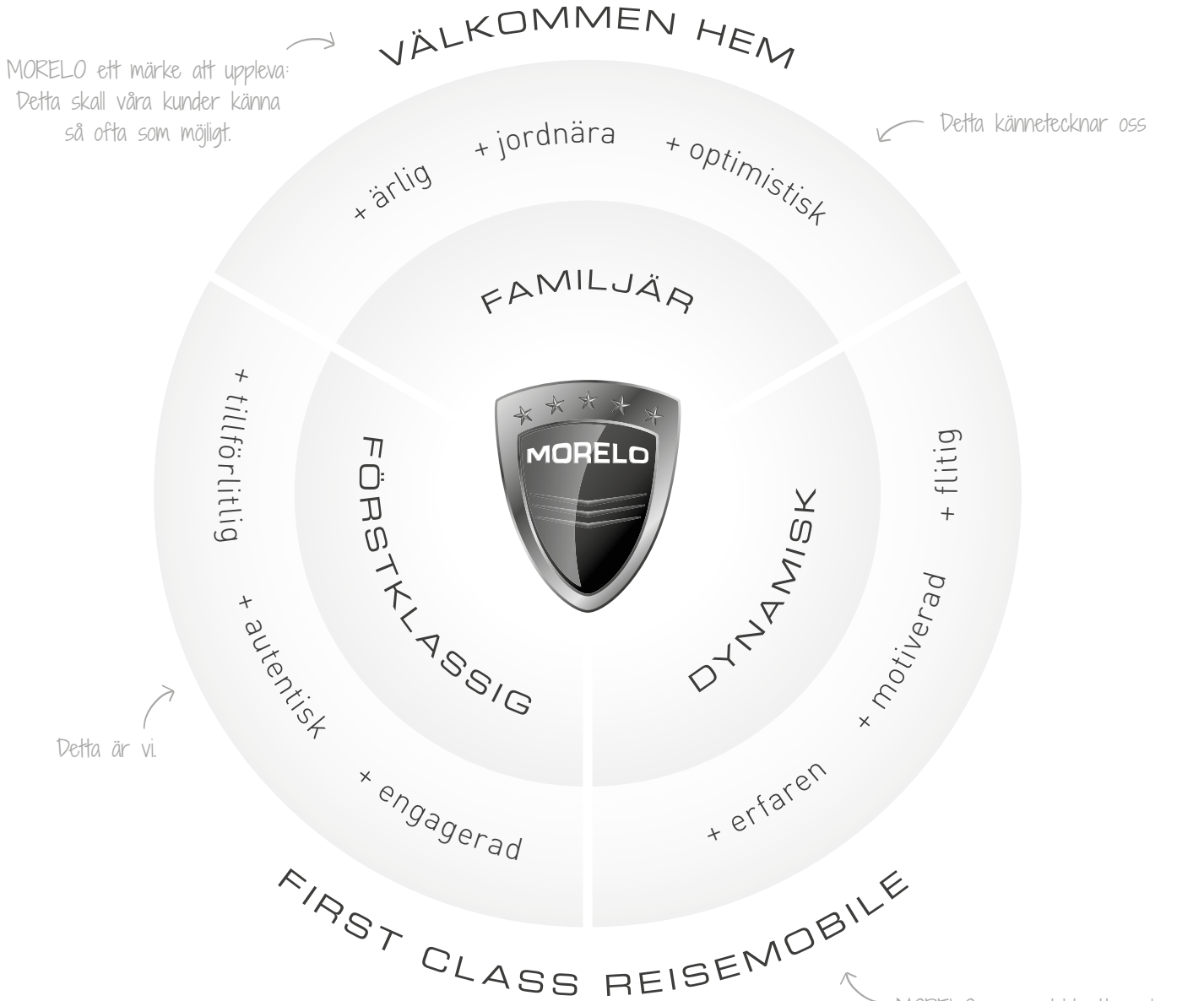

I allt vi gör strävar vi efter
att göra denna helhet rättvisa.

	HOME	LOFT	LOFT LINER
	IVECO Daily	IVECO Daily	IVECO Eurocargo
Tekniska data			
Basfordon	50 C 18	70 C 18	75 E 21 100 E 22 / 120 E 28
Slagvolym	3,0 l	3,0 l	4,5 l
Effekt (kW/HK)	129 / 175	129 / 175	152 / 207
Längd från	7,81 m	8,28 m	8,28 m
Bredd	2,35 m	2,40 m	2,40 / 2,50 m
Höjd	3,32 m	3,41 m	3,46 / 3,68m
Invändig ståhöjd	1,98 m	2,02 m	2,02 m
Körkort	B taget före 1/7-1996 eller C1	B taget före 1/7-1996 eller C1	B taget före 1/7- 1996, C eller C1 beroende på modell
Höjd dubbelgolv	366 mm	366 mm	420 mm / 480 mm
Kapacitet färsk/gråvatten (c:a)	240 l / 200 l	300 l / 200 l	360 l / 250 l
Kapacitet toalettank (c:a)	□ 200 l	□ 200 l	□ 250 l
Bilgarage möjligt	×	×	□
Standardutrustning / tillval			
Fast toalettank	□	□	□
Golvvärme	□	■	■
AC förarhytt	□	□	■
Värmeväxlare	□	□	■
LED-bakljus	□	□	■
Sidofönster förarhytt i slätt utförande	×	■	■
Heki 3 i bodel	□	□	□
Insteg med två draglådor	×	×	■
TOP-Class ingångsdörr	×	□	■
Premium-badrum	×	×	×
Instrumentpanel med indirekt belysning och kylfack	□	■	■
Premium förarhytt	□	■	■
Fälgsidor	□	□	□
Luftfjädrade främre säten	□	□	□
Luftfjädrad fram- och bakaxel	□ / □	□ / □	○
Automatväxellåda	□	□	■

Pris i SEK (inkl. 25% moms)

■ Standardutrustning × ej möjligt
□ Tillval ○ se prislista

PALACE	PALACE LINER	EMPIRE LINER	EMPIRE LINER	GRAND EMPIRE
IVECO Daily	Mercedes-Benz Atego	Mercedes-Benz Atego	Mercedes-Benz Actros	Mercedes-Benz Actros
70 C 18	1230 L eller 1530 L	1230 L eller 1530 L	1840 L eller 1846 L	1853 L eller 2553 L
3,0 l	7,7 l	7,7 l	10,7 l	12,8 l
129 / 175	220 / 299	220 / 299	290 / 394	390 / 530
8,69 m	8,99 m	9,65 m	10,05 m	10,45 m
2,40 / 2,50 m	2,50 m	2,55 m	2,55 m	2,55 m
3,49 m	3,72 m	3,76 m	3,86 m	3,86 m
2,06 m	2,06 m	2,10 m	2,10 m	2,10 m
B taget före 1/7-1996 eller C1	B taget före 1/7-1996 eller C	B taget före 1/7-1996 eller C	B taget före 1/7-1996 eller C	B taget före 1/7-1996 eller C
420 mm	480 mm	480 mm	480 mm	480 mm
360 l / 250 l	360 l / 250 l	410 l / 280 l	410 l / 280 l	410 l / 280 l
250 l	250 l	280 l	280 l	280 l
□	□	□	□	■
■	■	■	■	■
■	■	■	■	■
■	■	■	■	■
■	■	■	■	■
■	■	■	■	■
■	■	■	■	■
■	■	■	■	■
■	■	■	■	■
■	■	■	■	■
■	■	■	■	■
■	■	■	■	■
■	■	■	■	■
■	■	■	■	■
■	■	■	■	■
■	■	■	■	■
□	×	×	×	×
□	□	■	■	■
□ / ○	■	■	■	■
□	■	■	■	■





MORELO HOME



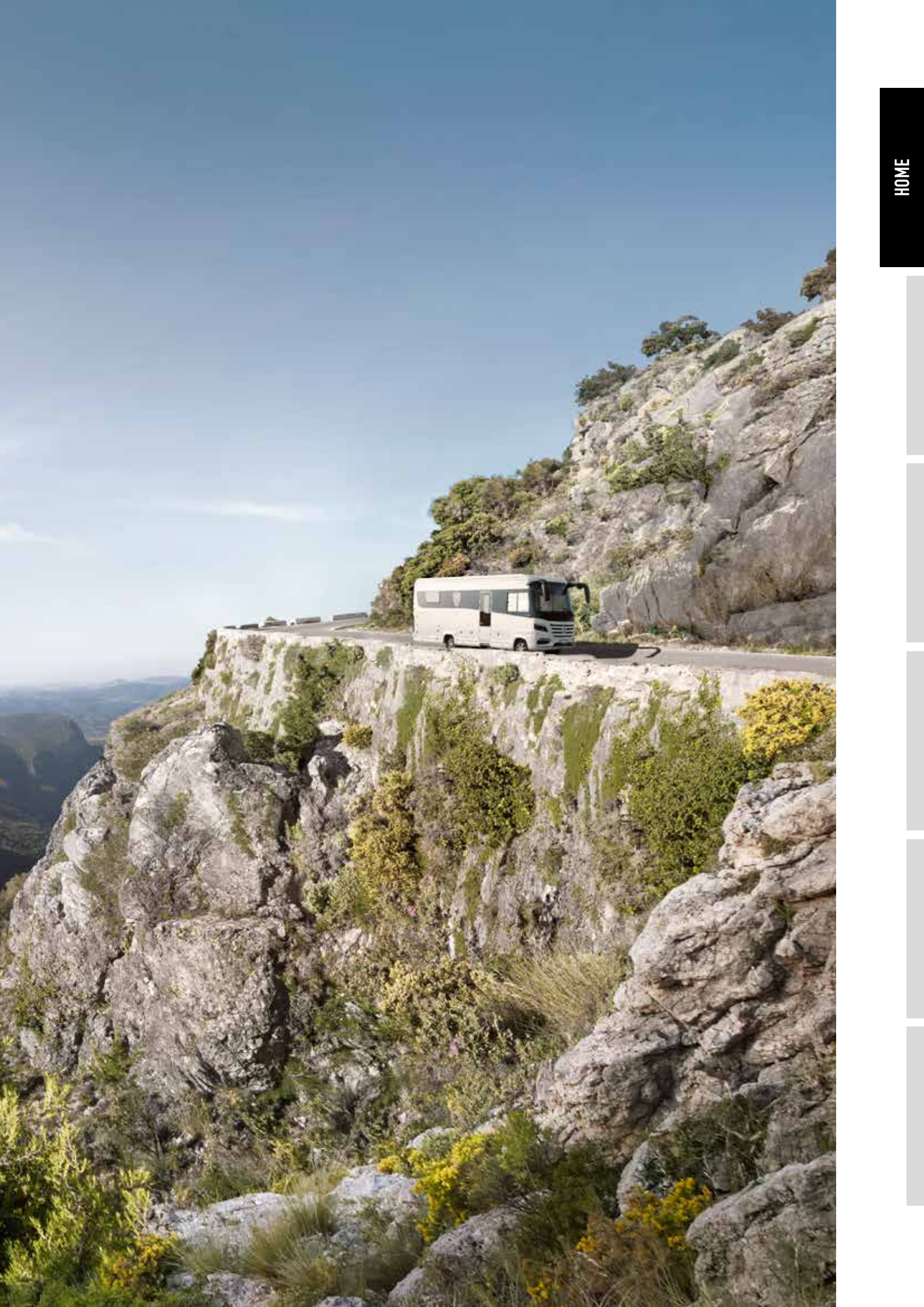



VÄLKOMMEN HOME

Den som reser mycket vet att borta är bra - men hemma är alltid bäst. Inte minst för bekvämligheten i hemmet. MORELO HOME låter Er känna lyxen och gör hemmet mobilt. Den skänker Er friheten att vara obunden, besöka de vackraste platserna, nå de okända resmålen och upptäcka de nya platserna. Och alltid känna sig hemma.

Hos MORELO kommer ingen till korta. Med en minsta längd om 7,81 m erbjuder HOME allt vad ett reslystet hjärta kan begära: Första klassens "Välkommen hem"-känsla parad med 180 hästkrafters körglädje. På så sätt kan Ni vara säkra på att Ni även i vår minsting reser till 100% på MORELO-vis. Det är extravagant minimalism!

- ✚ Utvändig dekoration i svart
- ✚ Turbodieselmotor
- ✚ 90 liter bränsletank



TEKNISKA DATA (utdrag)
 Chassis: IVECO Daily 50 C 18
 Miljöklass: EURO VI e
 Motor: 3,0 l
 Effekt: 129 kW / 175 hk
 Totalvikt: 5600 (5800) kg

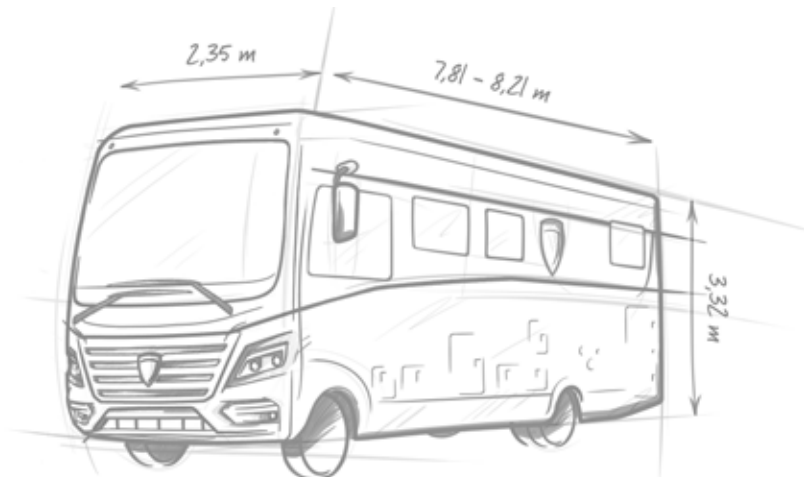



SANN STORHET VISAR SIG I DE SMÅ DETALJERNA

Även vår "minsting" är riktigt stor. Man ser direkt att han är släkt med sina bröder i MORELO-familjen. Bodelen och fronten säger direkt: här kommer en MORELO. Jämfört med LOFT är den kompaktare och har ett lättare chassi, men med en bibehållen väggtjocklek på 42mm och utmärkt isolering. Detta är verkligen något utöver det vanliga för fordon i denna klassen. Förutom för MORELO naturligtvis.



- ✚ MORELO-utseende
- ✚ IVECO chassi
- ✚ Bakhjulsdrift
- ✚ 42 mm tak- och vägg tjocklek
- ✚ Bodel utan köldbryggor
- ✚ Rostfritt, träfritt undergolv



KOMFORTABEL FÖRARMILJÖ

Bo- och reskomfort utöver det vanliga får man i förarhytten på en HOME, med sin rymlighet, unika instrumentbräda och många genomtänkta detaljer såsom vindrutetorkare och backspeglar i bussutförande (tillval). Den avtagbara ratten (tillval) underlättar vridandet av förarsätet och den upphöjda förarplatsen ger en perfekt sikt runt fordonet. Panorama-utsikt.



- + Avtagbar ratt (tillval)
- + Vridbar pilotstol
- + Bred genomgång
- + Panoramavindruta



MER PLATS ATT LEVA

Större invändigt än utvändigt, det går väl inte? Nej, egentligen inte, men tack vare MORELO's speciella inredningsdesign erbjuder HOME trots sina kompakta yttermått mer innerutrymme än konkurrenter i samma klass. Med sina bekväma soffor, det genomgående släta golvet och mycket First Class extra-godis saknar en HOME inget av det som utgör en MORELO.



- ✚ Rejält rymlig
- ✚ Optimalt utrymmesutnyttjande
- ✚ Slätt golv
- ✚ Multifunktionsbord
- ✚ Högvärdiga material
- ✚ Exklusiv klädsel



VACKER MATLAGNING

Vad behöver man i ett kök för att känna sig som hemma? Precis det som vi skapat i HOME. Köket i en HOME erbjuder på ett effektivt sätt allt som behövs för ett kulinariskt "First-Class" resande: en effektiv tre-lågors spis, en ergonomiskt perfekt placerad diskho och mycket plats för allt som hör till ett fullutrustat kök.



- + Tre-lågors spis
- + Draglådor med soft-close
- + Stora stuvutrymmen



FÖR LÄTTSAMMA DAGAR

Ett badrum där man mår bra, är alltid en bra start på en skön resdag. Men även den avslappnade avslutningen innan natten. Badrummet i en HOME erbjuder Er all bekvämlighet som Ni inte vill sakna på Er resa. Det avskiljbara badrummet med separat toalett sörjer för avskildhet och den stora komforduschen med glasdörr för daglig uppfriskning. Precis som hemma.



- + Avskiljbart badrum
- + Separat toalettutrymme
- + Rymlig duschkabin
- + Dushdörr i äkta glas



MER PLATS FÖR SKÖNA DRÖMMAR

Att sova i en HOME är mer än att bara tillbringa natten någonstans. Här erbjuds en drömfyllad avslappning i någon av de två sängvarianterna med underfjädring, flerzons kallskumsmadrasser och justerbara huvuddelar. När natten faller på och stjärnhimlen lyser in genom takfönstret kan Ni tänka igenom dagen som gått och glädjas åt den som kommer ... det är skönt att drömma i en HOME. Vad väntar Ni på?



LÅNGBÄDDAR

Långbäddarna ger Er maximalt med plats och finns tillgängliga som dubbelsäng eller som separata bäddar.

Premium-storlek: **2 ggr c:a 103 x 200 cm**

QUEENS-BED

Mittsängen är åtkomlig från båda sidorna och ger därigenom plats för ytterligare två garderober.

Komfortabel storlek: **c:a 150 x 200 cm**



MYCKET PLATS FÖR DET DÄR LILLA EXTRA

Bekymra Er inte över bagaget. Ni kan känna Er frikostiga när Ni lastar Er HOME, i de stora stuvutrymmena finns det alltid plats för både det ena och det andra. Det stora garaget erbjuder plats för ett par cyklar eller för ett stort bagage. Optimalt placerade draglådor, praktiska stuvfack i sittbänken, mycket utrymme i dubbelgolvet: att ta med det lilla extra är inget problem.



- + Hela 366mm högt dubbelgolv
- + Stora stuvfacksluckor
- + Genomlastningsmöjlighet i främre stuvfack
- + Garage för moped eller cykel



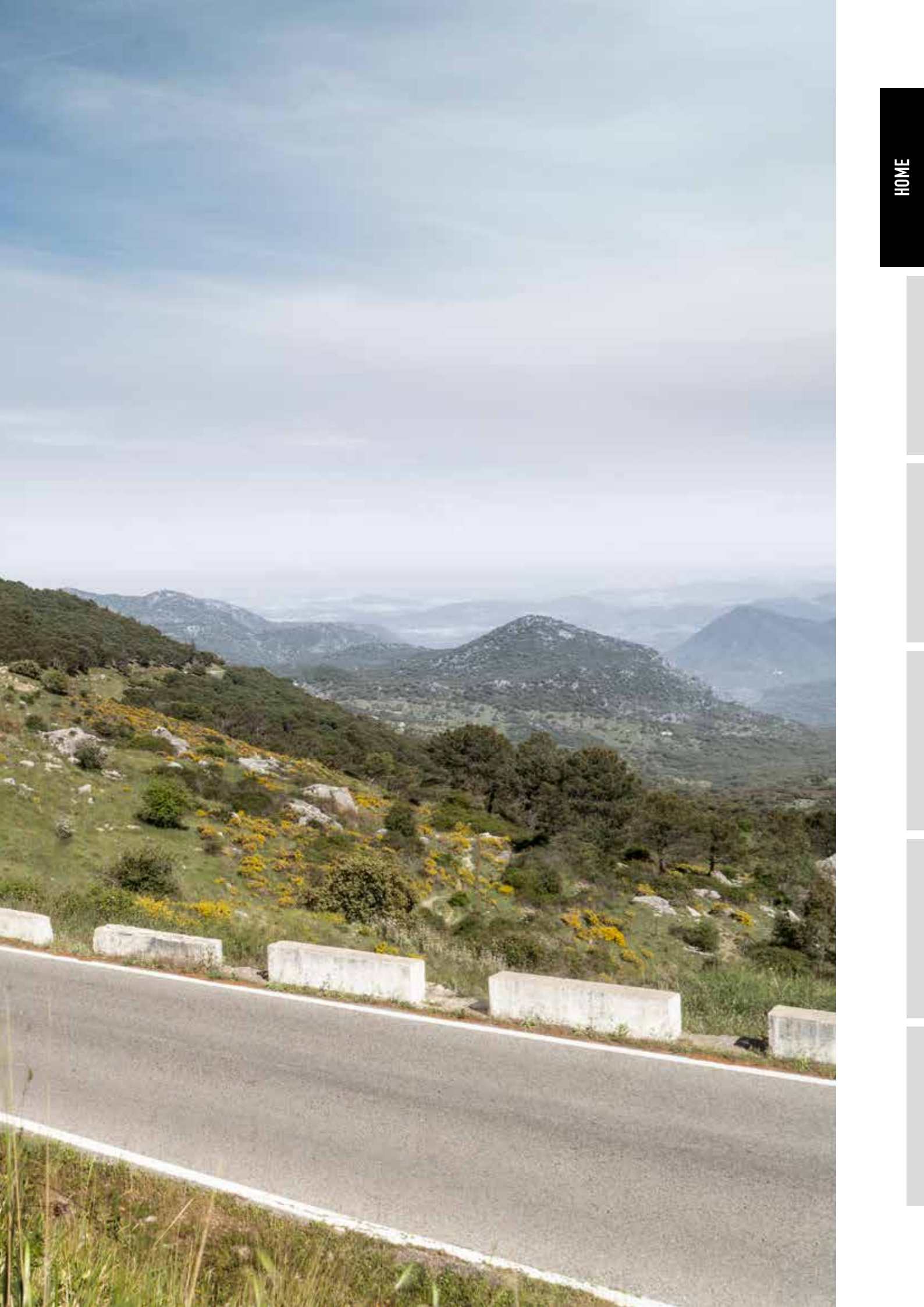

MORELO LOFT

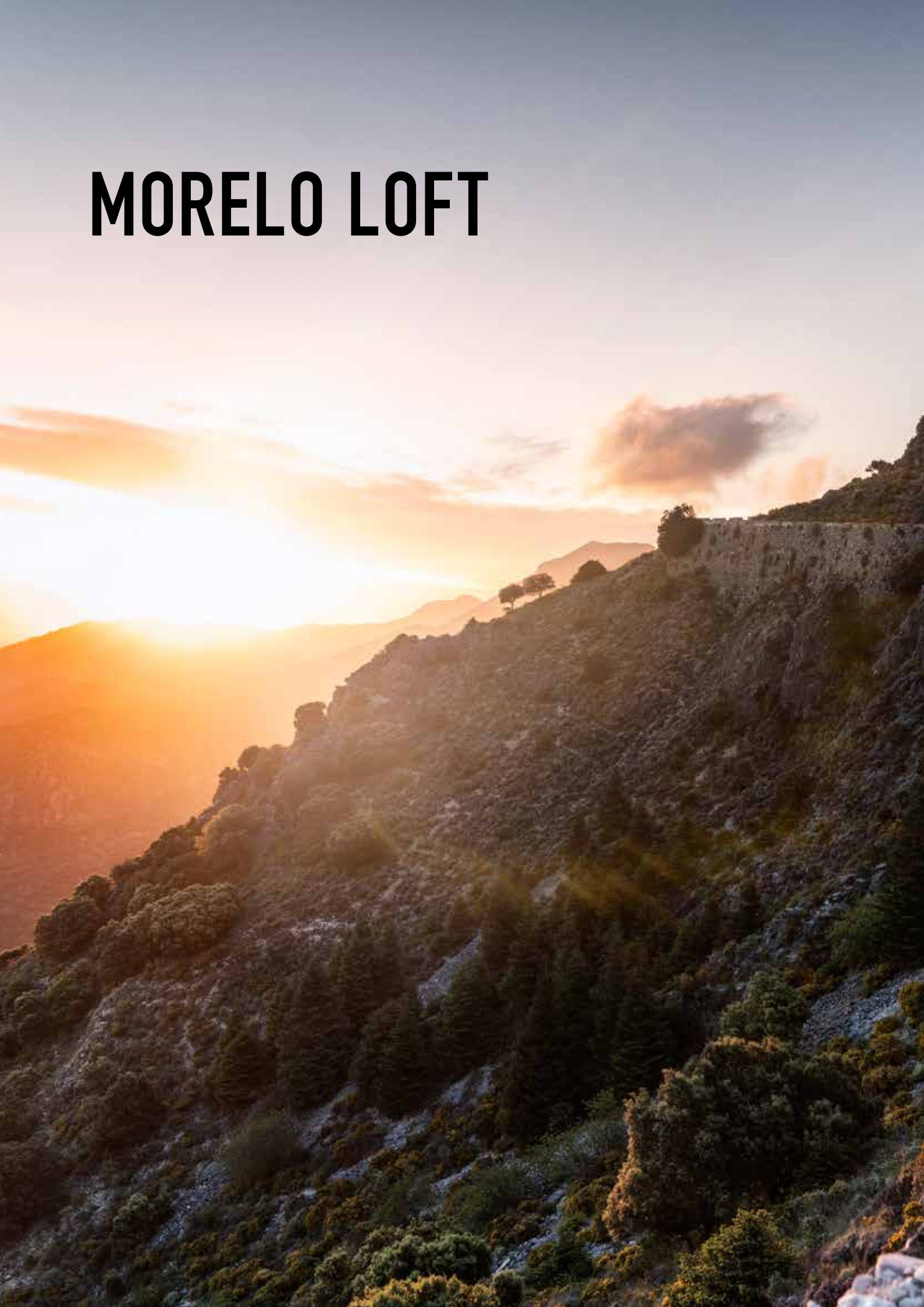





ÖVERTYGANDE AVSTEG

Framförallt lite mer. Redan i standardutrustningen så sticker MORELO LOFT ut: kraftigare chassi ger större lastförmåga, kraftfull 3-liters motor, 2,40m bredd för rymlig boyta. Excellent kvalitet och förstklassig komfort kombinerad med ett kompakt utförande och flexibel mobilitet.

Mer plats, fler möjligheter. Välj ut Er favorit av åtta planlösningar och utrusta den enligt Era alldeles egna önskemål. Först när Ni får den där "Välkommen Hem"-känslan har vi slutfört vårt uppdrag.

- + Bakhjulsdrift med tvillingmonterade däck
- + Elektroniskt ABS-system
- + 6-växlad manuell växellåda
- + 2,4 m bred



TEKNISKA DATA (utdrag)
 Chassis: IVECO Daily 70 C 18
 Miljöklass: EURO VI e
 Motor: 3,0 l
 Effekt: 129 kW / 175 hk
 Totalvikt: 7200 (7490) kg

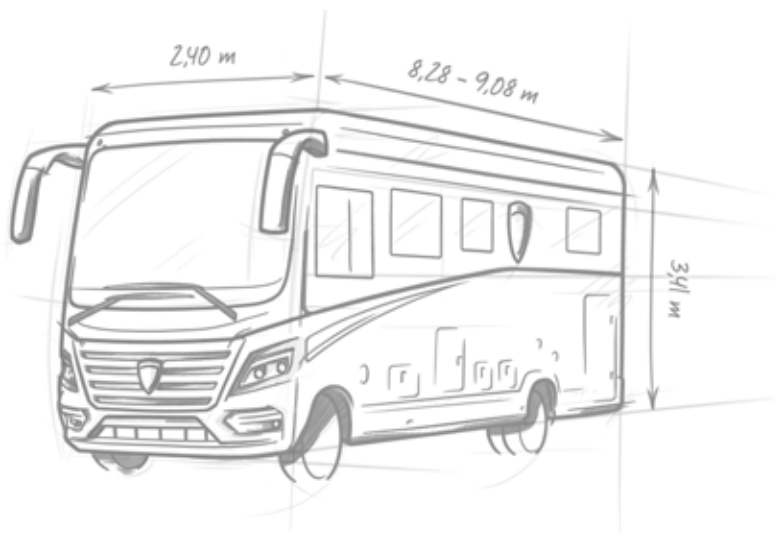



ABSOLUT IGENKÄNNING

Definitivt MORELO. Så visar sig LOFT från sin bästa sida. Det karakteristiska frontpartiet och den valbara mattsvarta carbon-dekoren förstärker det dynamiska, elegantanta utseendet. Backspeglarna i bussutförande erbjuder den bästa sikten bakåt och ger LOFT en omiskännlig front. LED-varselljus ger kontrast och ser till att Ni syns.



LOFT



- + Typiskt MORELO-utseende
- + Buss-speglar
- + LED varselljus
- + Dimstrålkastare med passiva kurvlyjus
- + Markis integrerad i takprofilen (tillval)
- + Extra bred ingångsdörr

MORELO LOFT LINER





LOFT LINER



FÖRSTA INTRYCKET RÄKNAS

Alla andra intryck av LOFT LINER är också värt det. Det finns bara en standard för detta fordon: förstklassig. Oavsett var din nästa resa tar dig kan du alltid lita på MORELO LOFT LINER. Och det är verkligen en fantastisk känsla.

Den nya MORELO LOFT LINER erbjuder helt enkelt mer av allt. Som en instegsmodell i "Liner Class" lovar den förstklassig körkomfort på ett IVECO Eurocargo-chassi och med upp till 281 hk, tillräckligt med kraftreserver även för krävande resvägar. "Resan är målet" - med MORELO LOFT LINER är detta definitivt sant.

- + Turbodieselmotor, med bakhjulsdrift
- + Differentialspär
- + Automatväxellåda
- + Många säkerhetssystem är standardutrustning
- + Värmeväxlare
- + AC i förarhytt



TEKNISKA DATA (utdrag)

Chassis: IVECO Eurocargo

75 E 21 | 100 E 22 | 120 E 28

Miljöklass: EURO VI e

Motor: 4,5 l / 6,7 l

Effekt: 152 kW / 207 hk

162 kW / 220 hk | 207 kW / 280 hk

Totalvikt: 7490 (7800) kg

10000 kg | 11990 kg

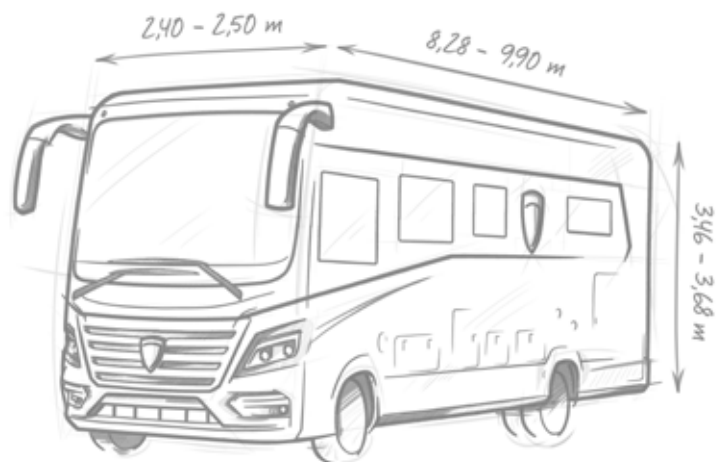



ELEGANT FRAMTONING

Det sägs ofta att det är vad som är på insidan som räknas. Även om detta stämmer är utsidan av MORELO LOFT LINER också enastående. Dess utseende gör det uppenbart att detta är en överträffad förstklassig husbil. De slående MORELO designelementen är ett tydligt uttalande om estetik och god smak. Att vara yttlig då och då är inte alls en dålig sak.



- ✚ Optimerad ljudisolering av motorrum
- ✚ Premium hytt
- ✚ LED-varselljus
- ✚ Sidoväggar i Alu-RTM-Alu sandwichkonstruktion, släta och högblanka
- ✚ Markis integrerad i takprofilen (tillval)
- ✚ Extra bred entredörr "TOP-Class"
- ✚ Höjd i dubbelgolv: 420 mm

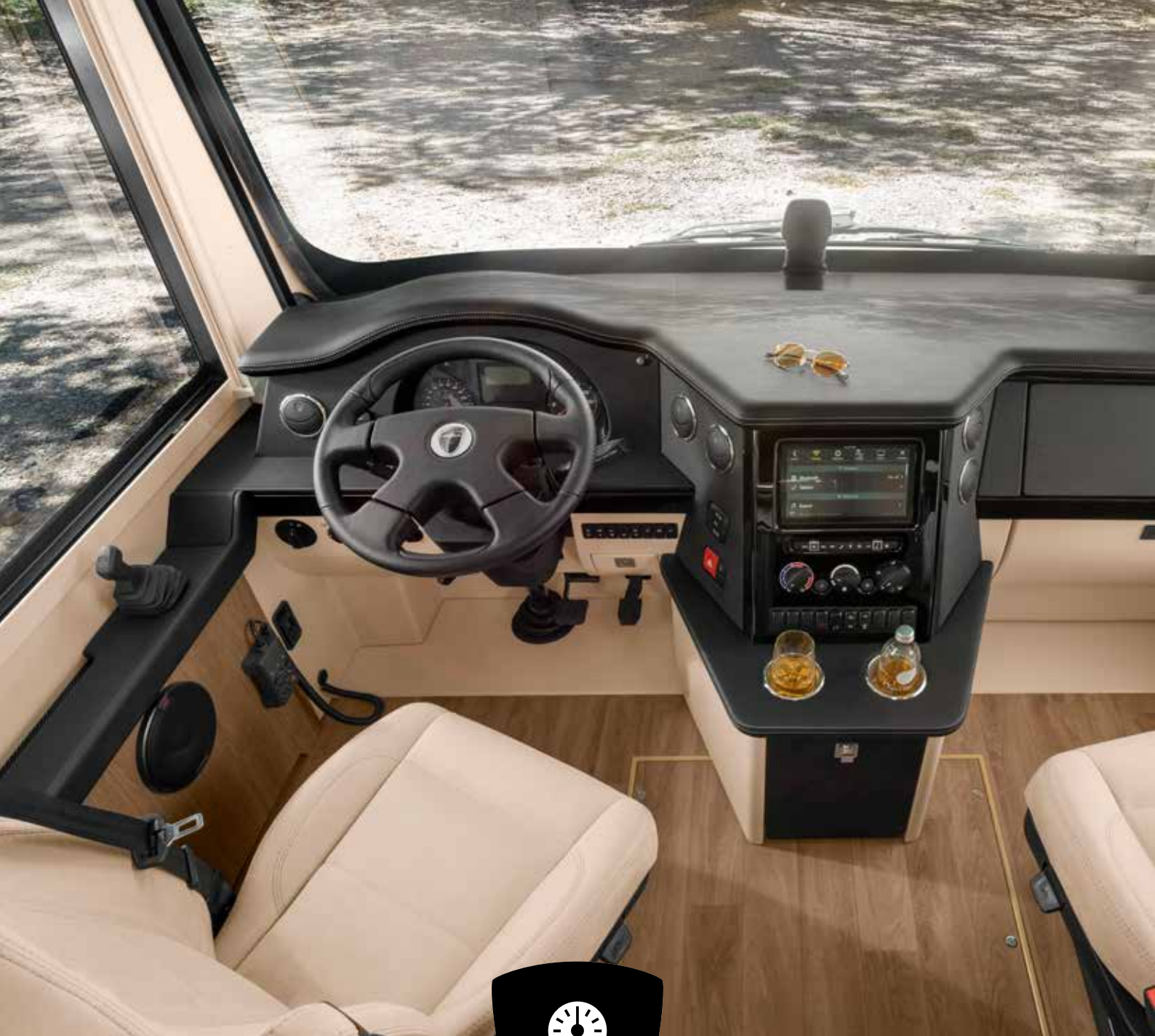

UTSÖKT UTSEENDE

För LOFT gäller inte frågan att bo eller resa. Förarhytten bidrar till bodelen. Vi har sett till, att den kärleksfullt utformade instrumentbrädan och en stämningsfull design får Er att känna Er hemma direkt. Det stora kylfacket erbjuder gott om plats så en uppfriskande slurk är alltid tillgänglig under färd. Den stora, vridbara navigatorn (tillval) hjälper Er att alltid finna den bästa vägen.



IVECO Eurocargo



IVECO Daily



- + Läderbeklädd premiumcockpit
- + Instrumentpanel med ambiansbelysning
- + Två kopphållare, integrerat kylfack
- + Vridbara pilotstolar med bältssystem
- + Lyxiga, vridbara förarstolar med luftfjädring, svankstöd och stolsvärme
- + Ytterbackspeglar av busstyp
- + Optimerad ljudisolering i motorutrymmet



VÄLBEFINNANDE SOM HEMMA

Varje dag är inte en solskensdag. Vilken tur! Annars skulle det undgå Er hur härligt avspänt det är att tillbringa en dag i Er LOFT under ett oväder. Att få krypa ner i soffan med favoritdrycken är något alldeles särskilt. Inte bara när det regnar.



- + Härligt bekväma dynor
- + Rymliga draglådor
- + Indirekt stämningsbelysning
- + Rymlig bodel
- + Barsittgrupp möjlig



PLATS FÖR KÄNSLOR

Sex rätter är skoj. Vid gasspisen i köket på en MORELO LOFT kan Ni glädja Era vänner med perfekt matlagning. Den tre-lågiga gasspisen låter Er tillaga många rätter, från gasugn till frysack har Ni i det generöst utrustade köket allt som behövs för de kulinariska utmaningarna.



LOFT . LOFT LINER

- + Tre-lågig spis
- + Dubbla diskhoar
- + Kryddhylla
- + Generösa draglådor
- + Utdragbar sopkorg
- + Djupa överskåp





VÄLBEFINNANDE INGÅR

Lika bekvämt som hemma även på resan, det gäller för badrummet i en MORELO LOFT.

Här är allt inriktat mot Ert välbefinnande: den stora duschen med glasdörr, den stämningsfulla belysningen, spegelskåpet, det moderna tvättstället. Och naturligtvis gott om plats. En uppfriskande början av dagen följt av en avslappnad avslutning, det är en liten lyx under resan.



- + Dushdörr i äkta glas
- + Duschväggar i sandstensutseende
- + Keramik-toalett (tillval)
- + Stort spegelskåp
- + Lättskött tvättstall



HÖGSTA SOVKOMFORT

Som man bäddar får man ligga. Det betyder för en MORELO LOFT naturligtvis inget annat än First Class. Detsamma gäller för de fyra varianterna: queens-bädd, långbäddar eller fransk säng. Ni väljer. Vi har gjort allt för att Ni skall finna den skönaste nattron i Er MORELO LOFT. De sköna drömmarna kommer gärna där.



QUEENS-BED

Mittsängen är åtkomlig från båda sidorna och ger därigenom plats för ytterligare två garderober.

Komfortabel storlek: **c:a 163 x 200 cm**

FRANSK SÄNG

Idealet för alla som söker sig nära sin partner under natten, och som uppskattar en extra garderob.

Mått: **c:a 158 x 195 cm**

LÅNGBÄDDAR

Långbäddarna ger Er maximalt med plats och finns tillgängliga som dubbelsäng eller som separata bäddar.

Premium-storlek: **2 ggr c:a 106 x 200 cm**



INGEN PLATS FÖR KOMPROMISSER

Packa utan trängsel. Knöckfullt är ett främmande ord för LOFT. Här erbjuds mer än nog plats för både det stora och det lilla bagaget och det är inga problem att samla på sig souvenirer under Er resa. I garaget finner Ni rikligt med draglådor och hyllor och även Er moped eller cykel får lätt plats. Extra stuvutrymmen finner Ni i det uppvärmda dubbelgolvet.

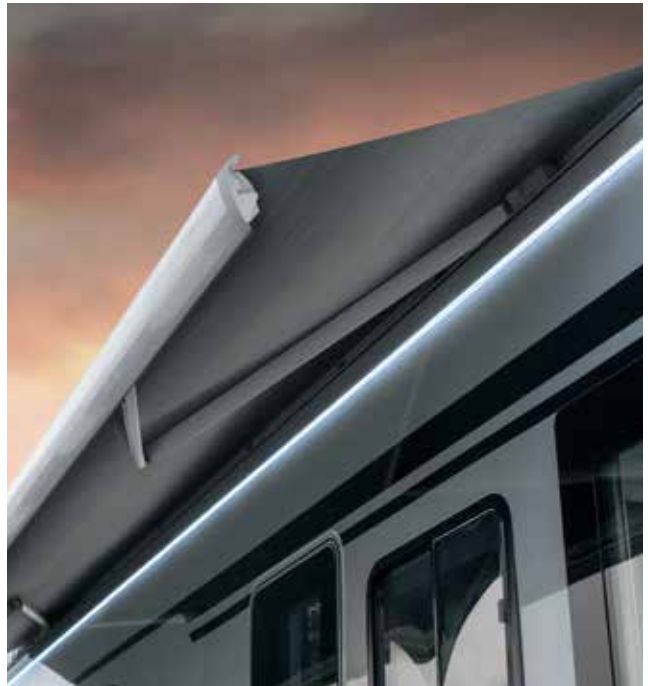

- + Stort garage, åtkomligt från båda sidor
- + Mycket plats för Ert bagage
- + Alla utrymmen är uppvärmda
- + Lättåtkomliga stuvutrymmen





MORELO PALACE



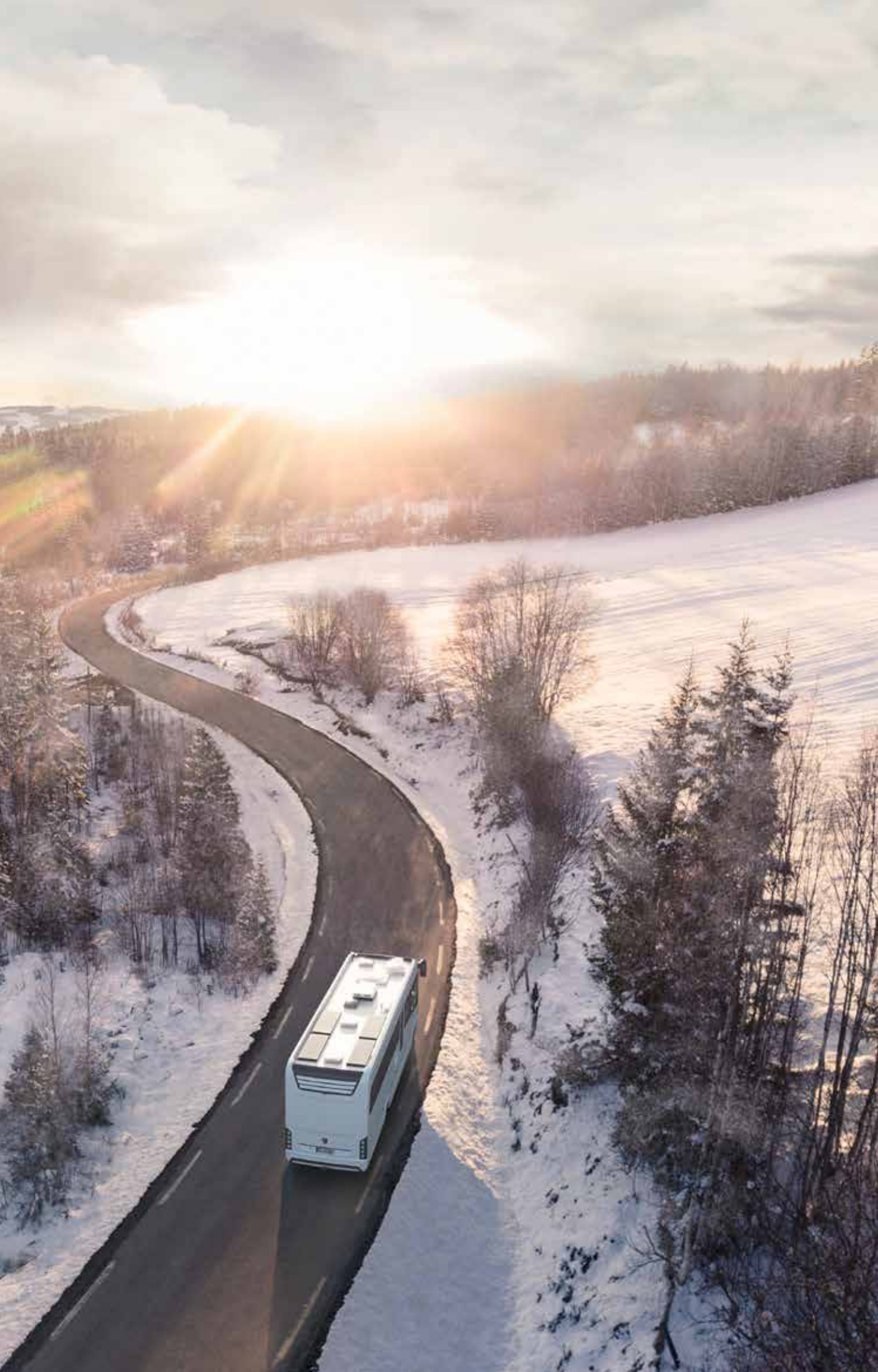

PALACE



NÄSTA NIVÅS RESEKOMFORT

Hur kan man göra First Class ännu förstklassigare? Genom att man tar det allra bästa, och gör det ännu bättre. MORELO PALACE fascinerar med sin ytterst markanta, maskulina och dynamiska design. De klara linjerna skänker Ert resande en elegant klang. Med den extrabreda WideAxel (tillval) kan Ni uppleva en helt ny körkänsla. Så kan ni på ett bekvämt sätt nå vår världs allra vackraste platser.

För MORELO räknas inte bara det yttre, utan även de inre värdena. Därför har vår MORELO PALACE äkta EMPIRE LINER gener. Och vad gäller säkerheten lägger PALACE i ännu en växel. För vad kan vara bättre än att tillfullo kunna lita på sin husbil? Faktiskt bara den förstklassiga känslan av att vara "VÄLKOMMEN HEM"!

- + Elegant, omisskännligt formspråk
- + Exklusiv takprofil
- + Ergonomisk bakspoiler
- + Välkända baklyktor
- + Underkörningsskydd



PALACE

TEKNISKA DATA (utdrag)
 Chassis: IVECO Daily 70 C 18
 Miljöklass: EURO VI e
 Motor: 3,0 l
 Effekt: 129 kW / 175 hk
 Totalvikt: 7490 kg

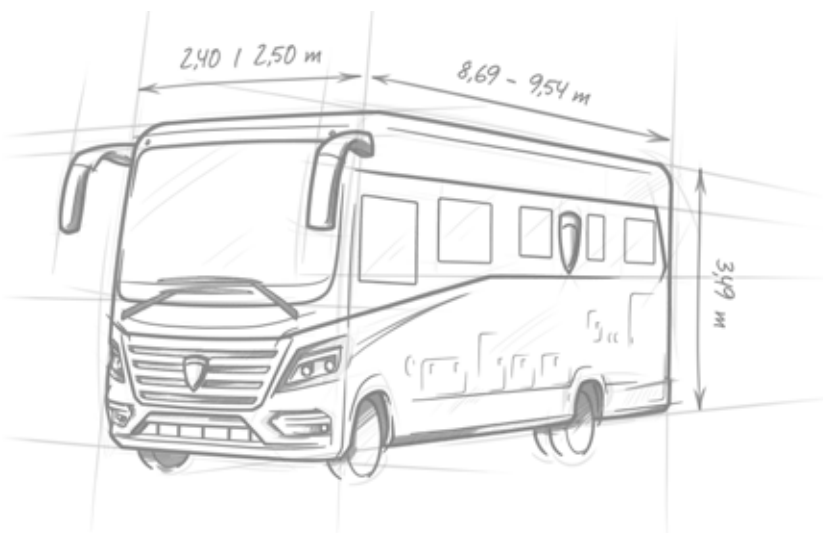



FUNKTIONS- OCH FORMFULLÄNDAT

MORELO PALACE. MORELOS välkända bakvägg är ett äkta blickfång. Tack vare den ergonomiska bakspoilern, får Ni en bättre upplevelse på resan tack vare markant minskad nedsmutsning. På så sätt kan Ni ge ett glänsande intryck även efter Er resa.



PALACE



- + Extra bred ingångsdörr
- + Kodlås och fjärrkontroll
- + Utfällbar, bred, instegstrapp
- + Imponerande frontdesign
- + Sidofönster med slät utsida i förarhytten
- + Markis integrerad i takprofilen
- + Panorama-backspeglar

MORELO PALACE LINER





PALACE LINER



FULL POTT ÖVER HELA LINJEN

MORELO PALACE LINER har helt enkelt mer att erbjuda. Och det är inte bara den bekväma storleken. De tydliga linjerna och den distinkta designen gör PALACE LINER till en riktig blickfångare. Man inte bara ser den förstklassig ut, man mår också så. Oavsett om du kör i grov terräng eller slappnar av i en hemlik atmosfär - med PALACE LINER är du alltid på First Class.

Inga halvdana ting. Läger ni stor vikt vid säkerheten, funktionalitet och en tilltalande design? Mycket bra, för det är vad PALACE LINER ger. En kraftfull bakhjulsdriven dieselmotor, en generös 360-liters färskvattentank, ett smart underkörningsskydd och typiskt slående detaljer ... MORELO PALACE LINER förenar verkligen allt som skapar första klassens husbil - och ännu mer.

- + Stilfull LED-belysning
- + Hög lastkapacitet
- + Extra stora försörjningstankar
- + Bekväm luftfjädring
- + Hög säkerhet tack vare underkörningsskydd



PALACE LINER

TEKNISKA DATA (utdrag)

Chassis: Mercedes-Benz Atego 1230 L | 1530 L

Motor: 7,7 l

Effekt: 220 kW / 299 hk

Miljöklass: EURO VI e

Totalvikt: 11990 kg, 15000 kg

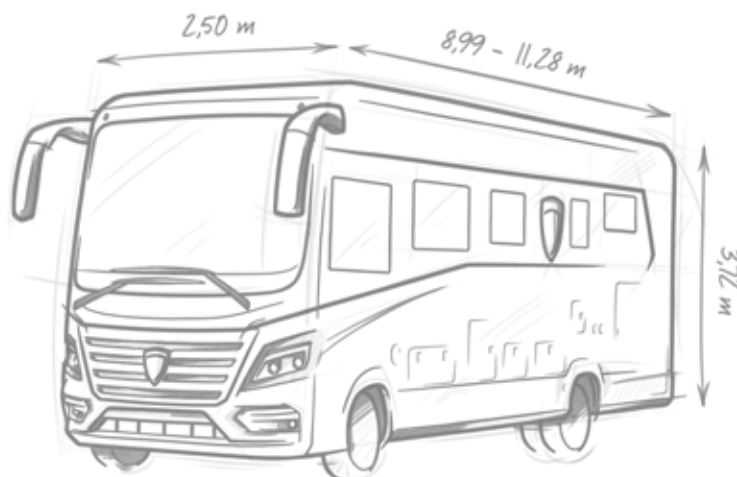



KLAPPAT OCH KLART

MORELO PALACE LINER har svar på alla frågor. Och mestadels redan vid trycktillfället. Med bara ett klick, insteget åker ut elektriskt som i ett tv-spel. Markisen som är integrerad i takprofilen skapar en skön skugga genom en enkel handmanöver och öka din boendeyta flera gånger om. Och vi menar med varje omvandling ser PALACE LINER ännu läckrare ut.



- + Modern utvändig design
- + Elektrisk markis
- + Extra bred ingångsdörr
- + Kodlös och fjärrkontroll
- + Utfällbar, bred, instegstrapp
- + LCD-kontrollpanel
- + Nivåstödben (tillval)
- + Elektrisk garagedörr eller baklucka



FIRST CLASS UTSIKT

Njut av utsikterna. Tack vare den smala A-stolpen och panoramavindrutan. Väl ankomna till målet ser det intelligenta mörkläggningsystemet bakom vindrutan och sidorutorna till att Ni behåller Er privata sfär. Ni kan lugnt luta Er tillbaka.



Mercedes-Benz Atego



IVECO Daily

- + Premiumhytt**
- + Ergonomiska säten**
- + Optimalt placerade manöverelement**
- + Löstagbar ratt**
- + Handskåp och kartficka**
- + Kylt barskåp**
- + Förarhyttens sidorutor av isolerglas är helt plana utvändigt och har en delbar mörkläggningsgardin/myggnät**



ALLT PÅ RÄTT PLATS

Inne som ute. MORELO PALACE kännetecknas av funktionalitet. Extra djupa överskåp och draglådor i sittlådorna ser till att Ni har allt stuvutrymme Ni kan önska Er. De klara linjerna, den stämningsfulla belysningen och ett nytt färgkoncept ser till att skapa en mysig och lyxig stämning. Oavsett var Ni befinner Er.



- + Rymligt instegsområde
- + Öppen och ljus bodel
- + Längsta bodelen i sin klass
- + Eleganta, klara linjer
- + Smart placerade uttag
- + Rymliga stuvutrymmen
- + Draglådor i sittlådorna
- + Unik utformning
- + Oemotståndlig



MER PLATS FÖR VÄLBEFINNANDE

Unikt i denna fordonsklass är den enorma bodelen. Här kan Ni slappna av fullkomligt. Den extra breda ingångsdörren i MORELO PALACE ser till att Ni lätt och bekvämt kommer in. Ta det första steget till en förstklassig upplevelse.



PALACE . PALACE LINER





FÖR VARJE SMAK

Man äter även med ögat. Men Ni ser Er inte mätt så snabbt på MORELO PALACE. I det praktiska apotekarskåpet har ni alla ingredienser lätt åtkomliga. Den stora arbetsytan ser till att Ni har plats för Er matlagning. Här blir man direkt en First Class stjärnkock



PALACE . PALACE LINER

- + Smart design
- + Praktiskt apotekarskåp
- + 177 L kompressorkylskåp
- + Tre-lågors lyxspis
- + Draglådor med soft-close
- + Kromad engreppsblandare
- + Utdragbar avfallsbehållare
- + Självlysande bakvägg



VÄLMÅENDE, HELA DYGNET

Fräsch på dagen, och avslappnad på natten. Det erbjuder vi Er med badrummet i en MORELO PALACE. Det är vad som räknas. Så att Ni kan känna välmående och hämta kraft för många upplevelserrika dagar.

Vad finns det att förbättra i ett redan perfekt badrum?

Egentligen ingenting. Men man kan sätta det samman i olika varianter så att var och en kan finna sitt individuella drömbadrum. Oavsett vilket badrum Ni väljer så kommer Ni att ha rikligt med utrymme.

- + Duschväggar i äkta glas
- + Bakombelyst spegel
- + Separat toalettutrymme (tillval)
- + Handdukstork



- + Utdragbar handdukhängare
- + Garderob med LED-belysning
- + Kromad engreppsblandare med utdragbart munstycke
- + Rymliga draglådor
- + Väggbeklädnad i utsökt sten-design



RES TILL DRÖMMARNAS LAND

Där ligger man gärna kvar lite längre. Den rofyllda stämningen i sovrummet i en MORELO PALACE bjuder in till drömmarna. Kanske drömmer Ni om Ert nästa resmål? Madrasserna i fler-zoners kallskum eller EvoPore-madrasserna med Watergel-överdel (tillval) ser till att Ni sover som i sjunde himlen



PALACE . PALACE LINER





SOVKOMFORT I ALLA LÄGEN

En del behöver räkna får för att somna in. I en MORELO PALACE med de drömligt bekväma sängarna är det nästan omöjligt att inte somna in. Queens-bädd, långbäddar eller fransk säng - Ni väljer hur Ni vill tillbringa natten. Sovkomfort av First Class - naturligtvis typiskt för MORELO.



PALACE . PALACE LINER





ALLT KAN VERKLIGEN TAS MED

MORELO PALACE lämnar nästan ingen önskan uppfylld. Speciellt om den handlar om stuvutrymme. Ni vill ju inte lämna kvar något Ni håller kärt. Varken småbilen för ökad rörlighet under resan, eller souvenirerna att ta med hem från resan. Och så en sådan där ... och en sådan... och ett par extra i reserv är alltid bra att ha. Bra, att MORELO PALACE finns.



PALACE . PALACE LINER



- + Bilgarage med vinsch
- + Personbil eller moped beroende på planlösning
- + Lastsäkringsskenor
- + Allt lätt åtkomligt
- + Extra stuvfack i dubbelgolvet





PALACE LINER

MORELO EMPIRE LINER

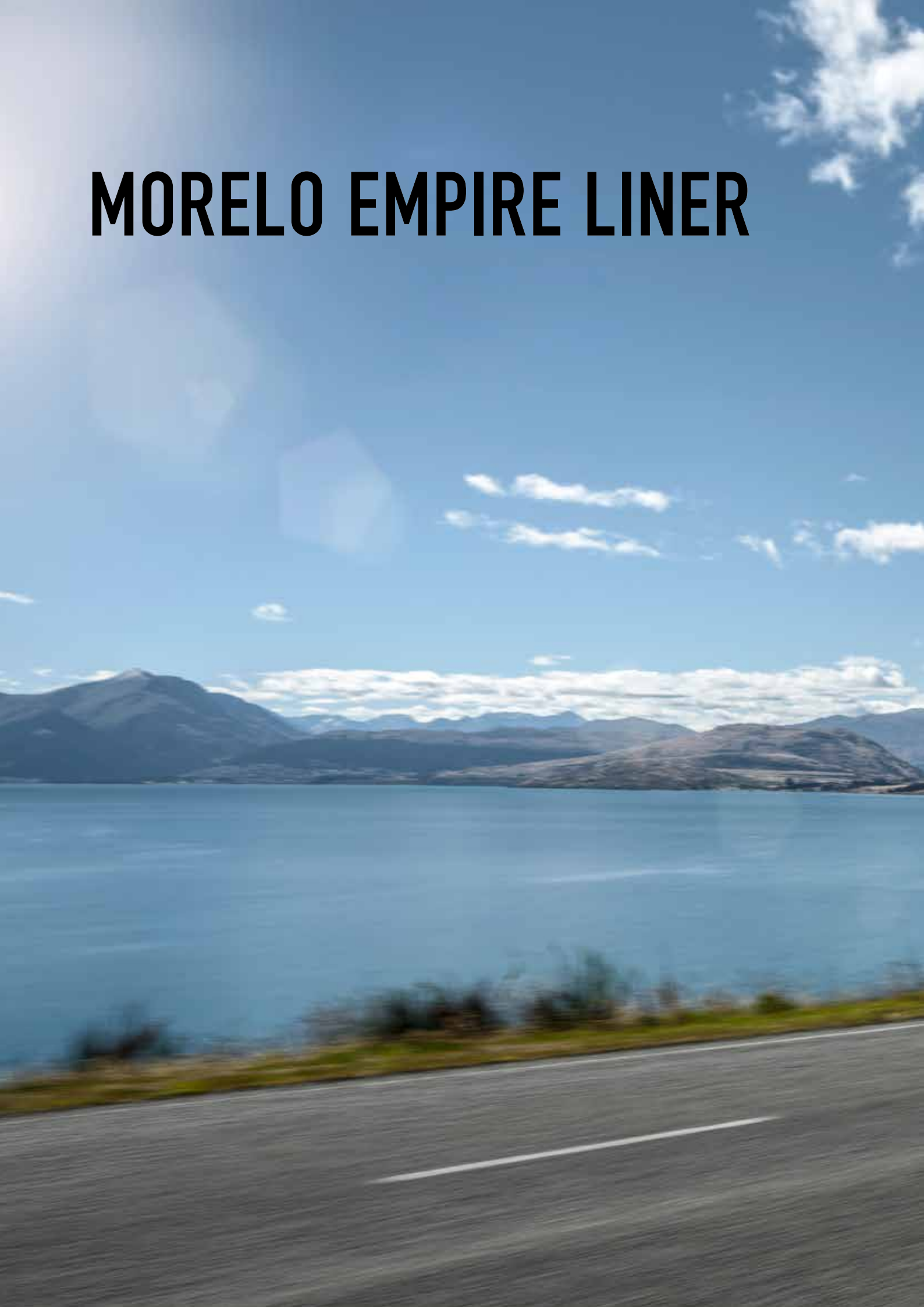



EMPIRE LINER



HEMMA ÄR ALLTID HEMMA

Exklusivitet, stil, komfort. Allt detta kan Ni förvänta Er av en premiumhusbil såsom MORELO EMPIRE LINER. Men varför så blygsam? Vi vill inte bara skämma bort Er med en av de bästa First Class husbilarna, vi ger Er med MORELO EMPIRE LINER något ännu värdefullare: Den sköna känslan, att vara hemma.

Egentligen är vi inga vänner av superlativ. Trots detta har vi byggt ett: MORELO EMPIRE LINER. En husbil i superklassen som inte bara skänker sina passagerare varje tänkbar bekvämlighet utan också är andlöst vacker. Det anser även det tyska Designrådet som förärat MORELO EMPIRE LINER med det eftertraktade German Design Award för år 2018. Vi har svårt att dölja vår stolthet över detta.

- ✚ Glasfiberförstärkt sandwich-konstruktion i fram- och bakvägg
- ✚ Extra förstärkt sidovägg och tak (52 mm istället för 42 mm)
- ✚ Höj- och sänkbar luftfjädring på fram- och bakaxel
- ✚ Integrerade förvaringsluckor i sidoväggarna, öppnas med en knapptryckning
- ✚ Backkamera, dubbellins med linsskydd



EMPIRE LINER

TEKNISKA DATA (utdrag)

Chassis: Mercedes-Benz Atego 1230 L | 1530 L

Motor: 7,7 l

Effekt: 220 kW / 299 hk

Chassis: Mercedes-Benz Actros 1840 L | 1846 L

Motor: 10,7 l

Effekt: 290 kW / 394 hk | 335 kW / 455 hk

Miljöklass: EURO VI d

Totalvikt: 11.900 kg, 15.000 kg | 18.000 kg

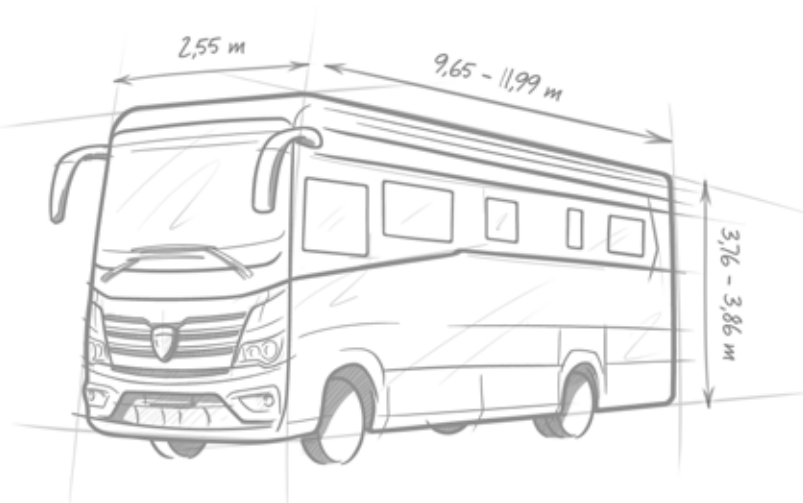



I PERFEKT FORM, ÄVEN PÅ RESAN

Man får ingen andra chans att göra ett första intryck. Det behöver heller inte MORELO EMPIRE LINER, den övertygar vid första anblicken. Med sin sportiga front, sin ädla utvändiga design, de eleganta linjerna och de genomgående släta sidoväggarna. Reslust i sin allra ädlaste form. Och vad man inte ser - men märker desto mer: de mycket stabila väggarna med hela 52mm tjocklek som sörjer för det bästa inneklimatet oavsett yttertemperatur.



- + Perfekt design
- + Äkta glasfönster i dubbelglas
- + Uppvärt dubbelgolv (cirka 480 mm)
- + Garagedörr med elektrisk öppning
- + Nyutvecklad GFK-modul för bästa isolering
- + Optimerad ljudisolering i motorrummet
- + 120 liters gastank

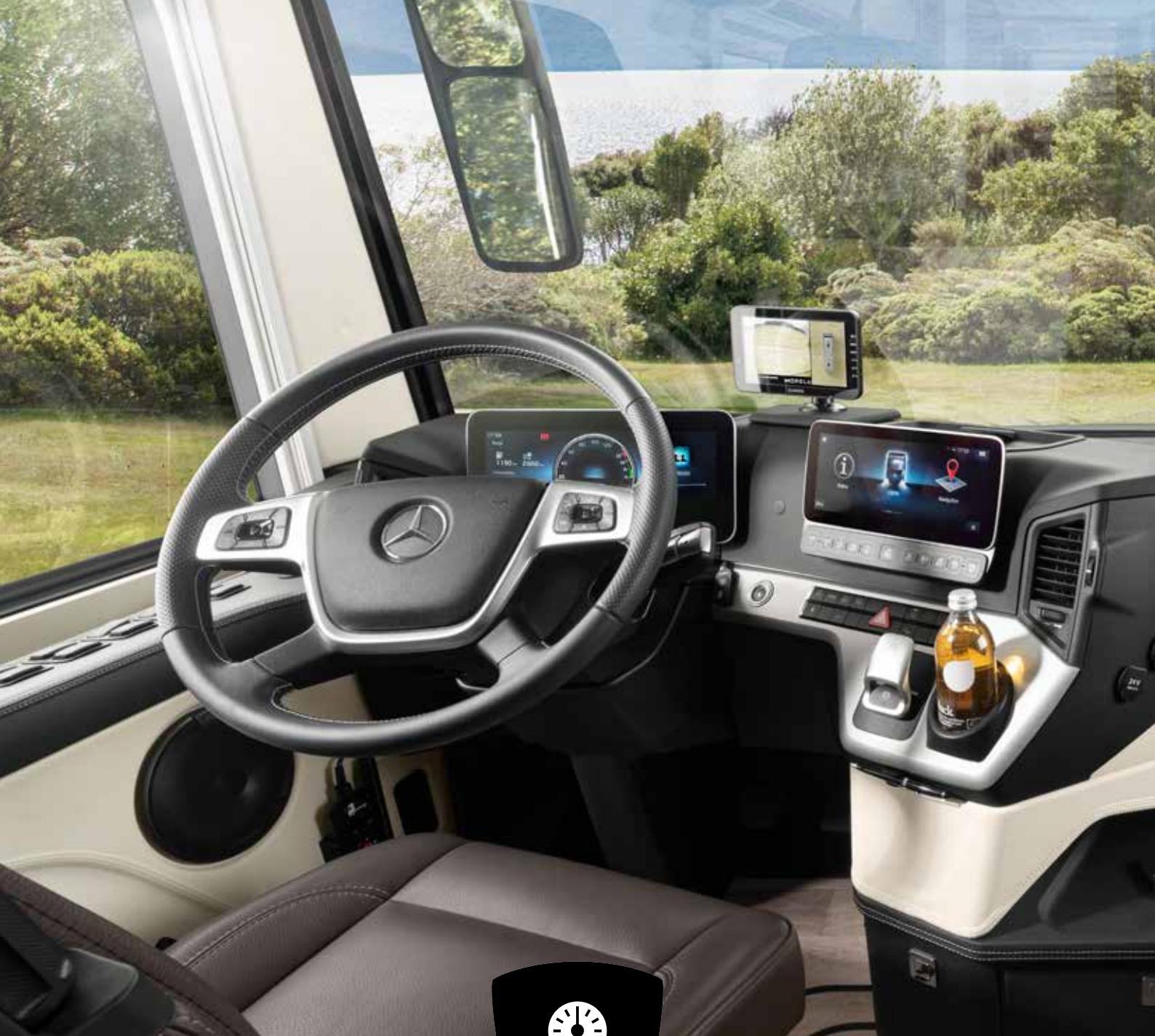

KONTROLLPANEL FÖR GRÄNSLÖS RESLUST

Stig in och känn Er direkt som hemma. Allt är där man förväntar sig. Begeistras av perfekt funktion tillsammans med förstklassig komfort i förarhytten på en MORELO EMPIRE. Den upphöjda sittpositionen skänker överblick och en panoramavy av vägar och landskap. Bara man startat så är det vägen som är målet.



Mercedes-Benz Actros

EMPIRE LINER



Mercedes-Benz Atego

- + Ergonomisk förarposition
- + Luftfjädrade förar- och passagerarsäten, med integrerade bälten, svankstöd och armstöd
- + Yttre backspeglar (inklusive vidvinkel och kantspeglar) av busstyp
- + Sidofönster med elektrisk manövrering
- + Navigationssystem
- + AC i förarhytt



MOBIL, OCH ÄNDÅ ALLTID HEMMA

Varför skulle Ni avstå från något, som helt självklart hör till livet? Som utsökt komfort, en bostad med exklusiv känsla, eleganta möbler, härligt bekväma dynor, ädla utrustningsdetaljer och stämningsfull belysning. I MORELO EMPIRE kommer Ni inte sakna något av detta. Snarare helt tvärt om.



EMPIRE LINER



- + Exklusiv belysning
- + Unikt ljuskoncept
- + Modern design
- + Högvärdig utrustning
- + Vattenburen golvvärme
- + Slätt golv utan nivåskillnader

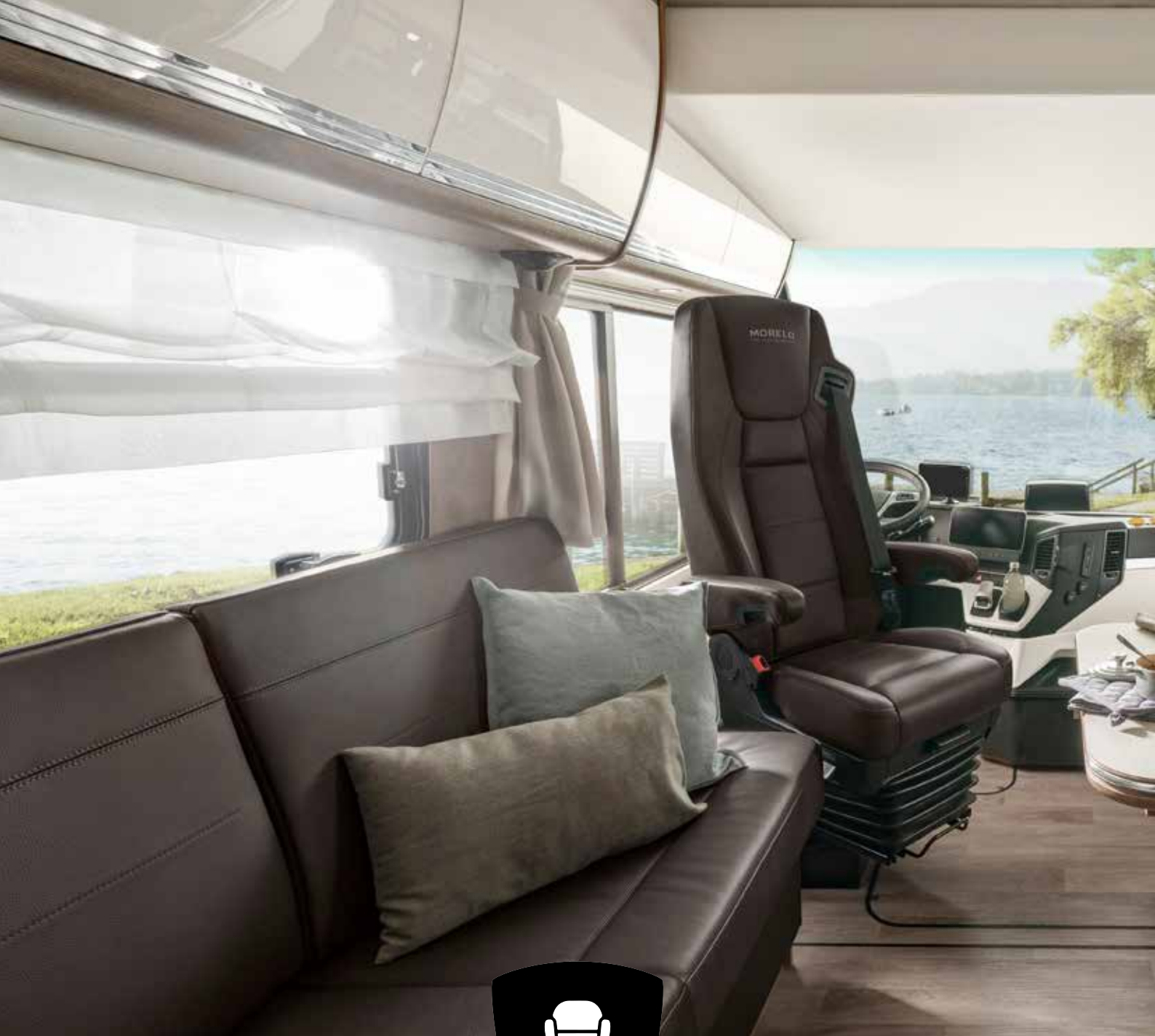

MYCKET MER ÄN BARA FYRA VÄGGAR

Lycka är att må bra. Som i en MORELO EMPIRE. Stora, bekväma sittgrupper, golvvärme, aircondition samt det släta golvet sørjer alla för en heltäckande komfort. På väg i en MORELO? Ni är lyckliga!



EMPIRE LINER



- + Ergonomiska dynor
- + Multifunktions bord
- + Satellit-TV (tillval)
- + Högvärdig bearbetning
- + Luckfronter med djupeffekt
- + Elegant panorama-takfönster



BODEL MED XXL-MÖJLIGHET

Sann storlek kommer inifrån. Det kan Ni ta bokstavligt för en MORELO EMPIRE LINER med slide-out. Med bara en knapptryckning far sidoväggen steglöst ut upp till 45 cm och Ni vinner mer plats för trivsel. Mer plats att leva.



EMPIRE LINER





GOD SMAK KÄNNER INGA GRÄNSER

Gazpacho i Spanien eller vildlax i Norge: Köket i en MORELO EMPIRE är internationellt och erbjuder alla finesser så Ni kan ställa alla regionala läckerheter på bordet. Eller varför inte god husmanskost, precis som hemma. God smak känner inga gränser. Absolut inte i en MORELO EMPIRE.



- + Inbyggd gasspis med tre brännare
- + 196 Liters kompressorkylskåp med frysack
- + Köksbänkskiva i mineralmaterial med ingjutna diskhoar
- + Högkvalitativ engreppsblandare i krom
- + Mjukstängande kökslådor med bestickinsats
- + Nespresso kaffekapselmaskin
- + Diskmaskin (tillval)



EN KURORT ATT TA MED

Avspänt välbefinnande med en känsla av diskret lyx. Om Ni är i Lappeenranta eller strax utanför Estoril, vid havet eller i fjällen - med sin ädla naturstens-dekor, eleganta utrustning och stora rymlighet lämnar badrummet i MORELO EMPIRE inget övrigt att önska.





PÄRLANDE FRISK RESLUST

Normalt låter vi Er inte stå ute i regnet. Men här kommer Ni uppskatta det. Njut av duschkomfort precis som hemma vid Ert favorit-resemål. Er nästa spa-upplevelse befinner sig i en MORELO EMPIRE bara en enda dörr bort.



- + Stor duschkabin med äkta glasväggar
- + Regndusch och handmunstycke
- + Elegant tvättställ
- + Rymligt spegelskåp
- + Uppvärmd handdukstork
- + Keramisk toalett med softclose lock





STJÄRNHIMMEL INGÅR

Det är en skön känsla, att vara hemma. Med EvoPore flerzonsmadrasser och en ergonomisk Watergel-överdel kan Ni varje natt njuta av känslan att sova precis som hemma. Och medan stjärnorna tindrar genom det stora panorama-takfönstret kan Ni glädjas åt nästa underbara resdag i en MORELO EMPIRE.



QUEENS-BÄDD

Mittsängen kommer man åt från båda sidor och erbjuder också plats för två extra garderober.

Komfortabel storlek: **c:a 163 x 208 cm**

LÅNGBÄDDAR

Långbäddarna erbjuder Er maximalt med plats och finns som dubbelsäng eller med delade bäddar (tillval).

Premium-storlek: **2ggr c:a 106 x 208 cm**

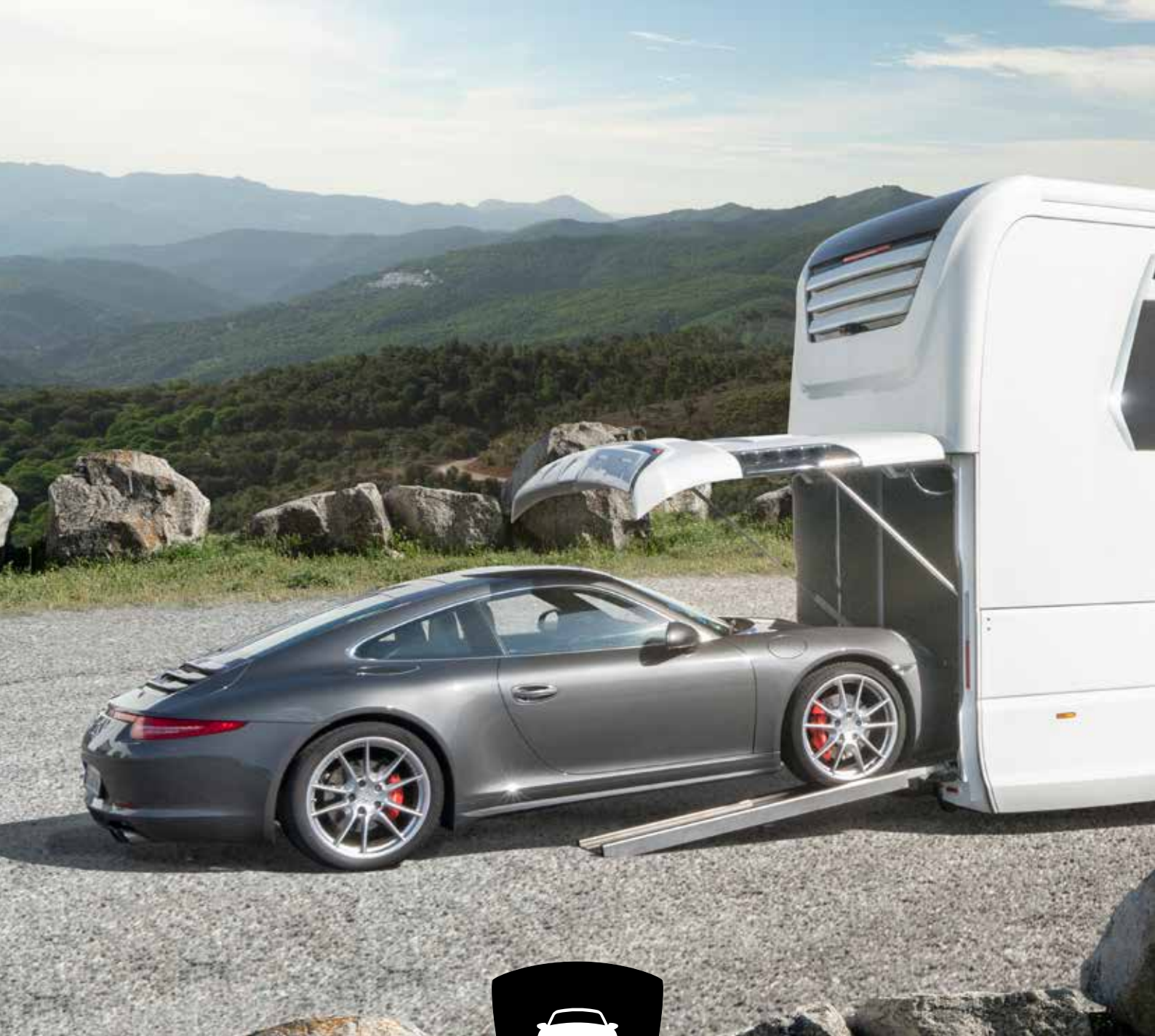

GARAGE MED MOBILITETSGARANTI

Utrymme för upp till 180 lådor med mineralvatten. Det erbjuder garaget i en MORELO EMPIRE - men vem vill slösa plats på dessa? Hellre då Era cyklar, mopeder eller motorcyklar. Eller önskas något ytterligare bekvämare? Även en Smart, Fiat 500, Mini Cooper, Porsche, Mercedes AMG GT eller till och med en Ferrari finner sin plats i en MORELO EMPIRE LINER.



EMPIRE LINER







EMPIRE LINER

MORELO GRAND EMPIRE





GRAND EMPIRE



VÅRT FLAGGSKEPP

Ett fordon helt utan kompromisser. Vår GRAND EMPIRE är vår lyxigaste husbil. Med den omisskännliga MORELO-designen visar både interiör och exteriör upp vad Första Klassens resor innebär: Upplev en total känsla av frihet - utan att behöva kompromissa med något. Vandra i fjärran men vakna ändå hemma - kan det finnas något trevligare?

Välkommen hem till en ny nivå. Från det kraftfulla chassit till ett unikt energikoncept och den lysande standardutrustningen: GRAND EMPIRE är synonymt med självförsörjande lyx. Så vad väntar du på? Välj GRAND EMPIRE för Din resa, lev och känn oändlig frihet.

- + Mercedes-Benz Chassis Actros 1853
- + Vidareutvecklad MORELO-designlinje
- + Nyaste fordonsteknologin
- + 230 Volt strömförsörjning
- + Högre seriestandard
- + Största kapaciteten
- + 500 L bränsletank



TEKNISKA DATA (utdrag)
 Chassis: Mercedes-Benz Actros 1853 L | 2553 L
 Miljöklass: EURO VI e
 Motor: 12,8 l
 Effekt: 390 kW / 530 hk
 Totalvikt: 18.000 kg | 26.000 kg

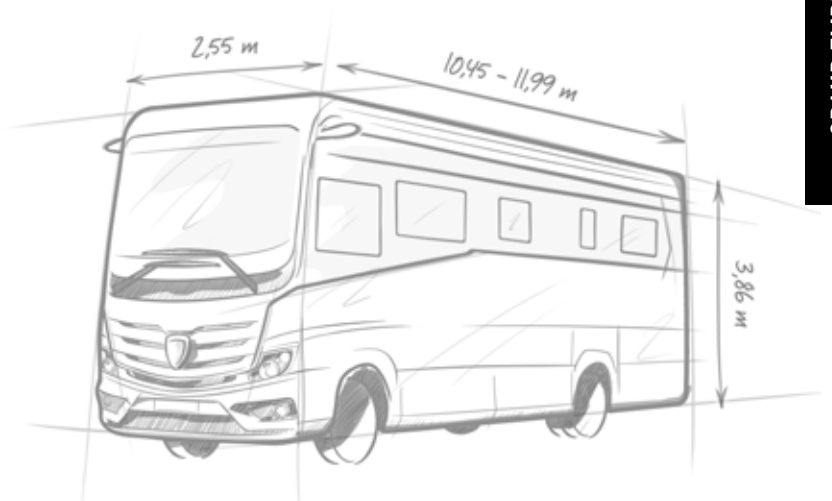



VISION PÅ EN NY DIMENSION

En MORELO ställer allt annat i skuggan. Om våra kunder vill ha ännu mer lyx, mer utrymme, ännu mer prestanda och ännu mer säkerhet, så hittar vi ett sätt att uppfylla alla dessa önskemål. Med GRAND EMPIRE överträffar vi vår egen vildaste fantasi.



- + Luftfjädring på fram- och bakaxel
- + Helautomatiskt stödbenssystem
- + Lättmetallfälgar ALCOA Dura Bright på fram- och bakaxel 22,5"
- + Elbox i rostfritt stål, monterad under fordonet för att spara utrymme
- + Extrabred bodelsdörr
- + Svarta glaspartier på sidoväggarna
- + Upplyst MORELO-logo i fronten

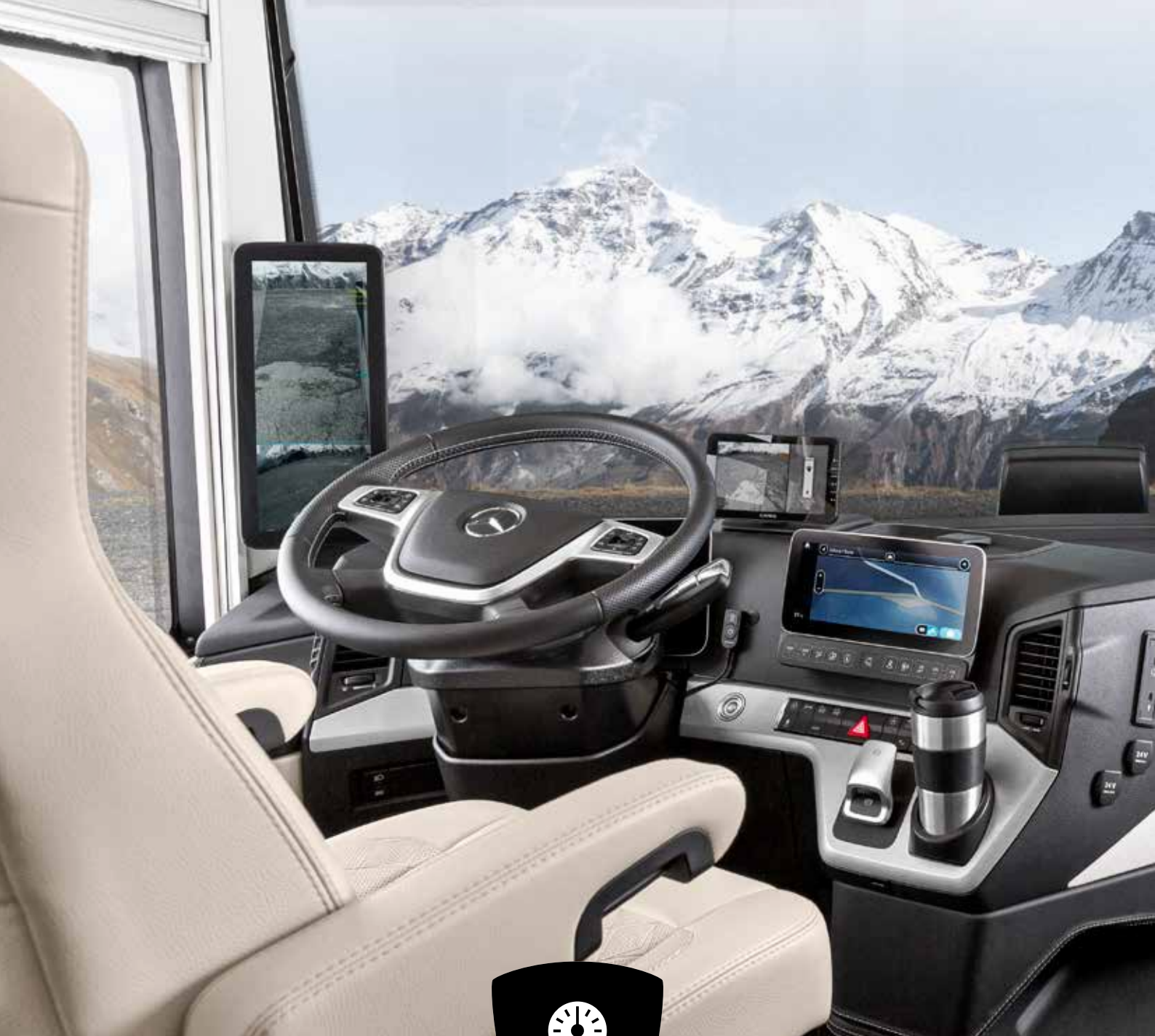

TA PLATS OCH UPPLEV UTRYMME

Resan börjar så snart du sätter dig på plats. De högkvalitativa pilotsätena med luftfjädring, svankstöd och justerbara armstöd säkerställer en bekväm körposition och hög sittkomfort - även på långa resor. Tack vare sätesvärme och ventilation finns det alltid ett perfekt klimat, oavsett omgivningstemperatur. Detta säkerställer att du når din destination med maximal avkoppling.



- + Pilotstolar i ROYAL - läderklädsel
- + Interaktiv Multimedia-cockpit
- + Digitalt kamerasystem MirrorCam
- + BIRDVIEW 360°-kamera med 7" monitor
- + Backkamera, dubbellins med linsskydd
- + Original Mercedes Navigationssystem
- + AC i förarhytt
- + Dubbelhorns kompressortuta
- + Flertaliga förarsäkerhets- och assistansfunktioner

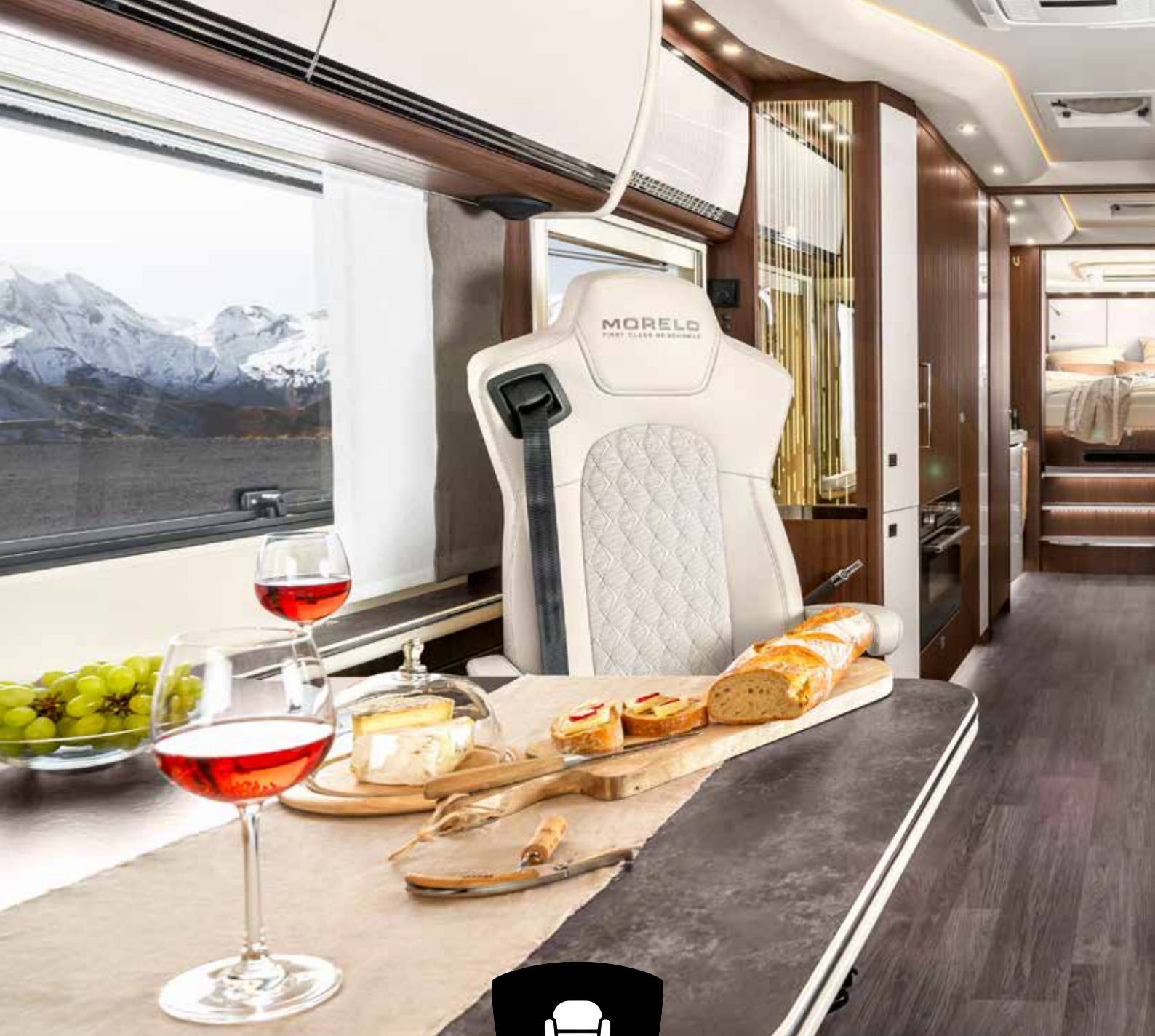

LYX ÄR TYSTNAD. LYX ÄR LJUD.

Vad gör GRAND EMPIRE så inbjudande? Oändligt utrymme. Mycket tystnad genom de extra förstärkta sidoväggarna och taket på 52 mm. Mycket ljud tack vare ett 2-zons avancerat ljudsystem med 12 högtalare. Ett fantastiskt klimat med en knapptryckning finns inte bara i förarhytten, utan också i vardagsrummet och sovrummet. Dina fötter hålls varma genom golvvärme i alla delar, även vid en yttemperatur som -36 grader.



- + Helt gasfri försörjning med SCHEER-bränslevärmare på 10/17 kW**
- + Sittgrupp med ergonomiskt utformad ROYAL-läderklädsel**
- + Golvvärme i förarhytt, vardagsrum, kök och bad**
- + Takmonterad AC i vardags- och sovrums**
- + Dubbelglasade panoramatakvänster i bo- och sovdelen**
- + Tonade dubbelglasfönster i bo- och sovdelen**

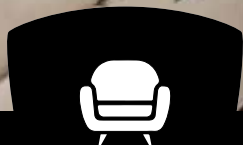

NÄR VI KOMMIT FRAM, ÄR DET DAGS ATT KÖRA UT

GRAND EMPIRE upp till 45 cm bredare. Med slide-out kan du utvidga det redan innan generösa köket och vardagsrummet, köldbryggefritt och med en knapptryckning. Dessutom väntar en lugnande massage dig i lyxloungen. Även det med en knapptryckning. De ergonomiskt utformade pilotsätena kan vridas och erbjuder högsta sittkomfort - perfekt för långa resor.



- +** Slide-out (beroende på planlösning) med upp till 45 cm mer i bredd i kök och vardagsrum inklusive en förstoraad köksarbetsyta.
- +** Lyxlounge och pilotsäten i elegant ROYAL-läderklädsel
- +** Pilotstolar, svängbara med armstöd och integrerat säkerhetsbälte
- +** Lyxlounge med utfällbart fotstöd och massagefunktion
- +** Stabilt utdragbart bord med stort förskjutningsområde



DE BÄSTA MENYERNA TILLAGAS HEMMA

Blancherad? Flamberad? Steka en stek? Rostbiff med bakad potatis? GRAND EMPIRE erbjuder de perfekta ingredienserna för varje smak: hög kvalitet, inbyggt kompaktugn med mikrovågsugn och grillfunktion och induktionshäll längst upp. Kompressorkylskåpet på 196 L med frysack lämnar inget övrigt att önska. Allt levererat med kraftfulla 230 V. Så att allting känns som hemma.



- + 196 Liters hushållsskylskåp med frysack
- + Inbyggd kompaktugn med mikrovågsugn och grillfunktion
- + Induktionshäll
- + Lyxig diskmaskin under spisen
- + Mineralbänkskiva med sömlöst ingjuten diskbänk och handfat



DIN PERSONLIGA ENERGIKÄLLA

Stanna bara tiden. Var bara dig själv. Sådana exklusiva önskemål går i uppfyllelse med MORELO GRAND EMPIRE. Se fram emot ett badrum i absolut toppklass. Låt dig inspireras av en plats som förenar kropp, sinne och själ i harmoni.



GRAND EMPIRE



REGNDUSCHEN SOM GER DIG EN BRA START PÅ DAGEN

Den rymliga komfortduschen i äkta glas erbjuder en regndusch och en separat handdusch med högkvalitativa multifunktionella beslag. Det breda handfatet framför spegelskåpet gör GRAND EMPIRE-badrummet till en oas av välbefinnande och en perfekt start på dagen. En speciell höjdpunkt är den keramiska toaletten med utdragbar dusch och luftventil.



- + Tvättställ med sömlöst gjutet tvättställ med Pop-up ventil
- + Komfortdusch av äkta glas med regndusch och handdusch
- + Keramisk toalett med ca 280L fast tank
- + Stor garderob med LED-spotlights





BÅDE MYS OCH ENERGI- PÅFYLLNAD ÄR TILLÅTET

Föreställ dig att somna på en av de vackraste platserna i världen, i den mysigaste sängen i världen. Låter det bra? Känns ännu bättre. Detta säkerställs av högkvalitativa EvoPore-multizonsmadrasser, ett ergonomiskt vattenskikt i toppklass och förstklassiga komfortfjädrar. Tillsammans resulterar detta i en turboboost för din återhämtning.



Stora upptäcksresande behöver en god sömn. Den som väljer MORELO GRAND EMPIRE investerar inte bara i en lyxbil. Den investerar i livskvalitet. Unika upplevelser. Unik komfort - även när du sover. Och det är smart. För i sömnen bearbetar vi dagens upplevelser. Att färdas på vägen i en GRAND EMPIRE borde vara en av dem ...



DU HAR UPPNÅTT DITT MÅL: FRIHET

Finns det något trevligare än att utforska de mest avlägsna vikarna och fiskebyarna på ditt semestersmål i en smidig och bekväm bil? MORELO GRAND EMPIRE uppfyller också denna önskan. Med ett bakre garage, som, beroende på modell och layout, enkelt rymmer kompakta- och sportbilar med en längd på upp till 4,60 meter, förblir du alltid flexibel på plats.



- + Bakre garage med elektrisk baklucka för person- och sportbilar upp till 4,60 meter (beroende på layout)
- + Motorvinsch med nödstoppsfunktion
- + Det bakre garaget kan också användas för cyklar, skotrar och motorcyklar
- + Hålmått (H x B i mm): 1.570 x 2.100









IVECO Daily 70 C 21

SUVERÄN KÖRKÄNSLA

Körning som på räls, men mycket mer mobil och dynamisk. Du kommer att uppleva detta med alla MORELO Husbilar på IVECO eller Mercedes-Benz chassi. Enastående kvalitet, överlägsen hög prestanda och modern chassiteknologi från den bärande stegramen till underkörningsskyddet fram och bak, vilket förhindrar att en bil i en olycka hamnar under fordonet. Er bas för tusentals kilometers reslust.

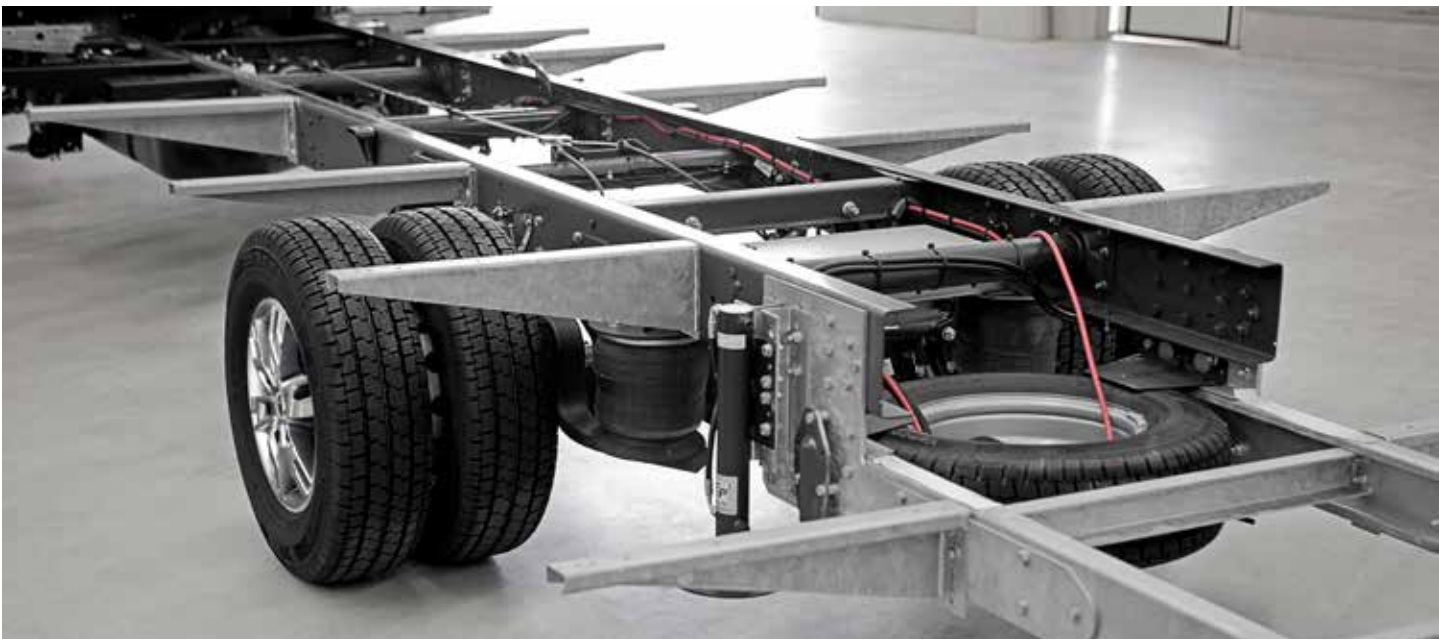

STABIL RAM

En utomordentlig husbil behöver en solid bas. Som vår stabila och varmgalvaniserade ram.

- + Nedsänkt bak, lägre lastning
- + Kraftiga utliggare för stabil bodel
- + Hög vridstyvhet

FRONTMODUL I GLASFIBER

Utvecklad tillsammans med fordonsbyggaren Meier och monterad tusen gånger i MORELO husbilar.

- + Högt placerat säte
- + Slätt bodelsgolv
- + Extra ljuddämpning



EXPERT-TIPS

DEN BÄSTA I
VÅRT SORTIMENT**ZF 8-STEPS AUTOMATVÄXELLÅDA (IVECO DAILY)**

Allra högsta komfort i drivlinan. Det erbjuder den nya 8-stegade automatväxellådan från växellådsspecialisten ZF.

- + Slitagefri start, inga kopplingslameller
- + Knappt märkbar växling
- + Maximal drivline-komfort

VARFÖR FUNDAMETET ÄR AVGÖRANDE

Varje hem behöver en bas som ger stabilitet och trygghet. Detta gäller naturligtvis även din MORELO.

Vi bygger chassi som du kan lita på. Och det är precis därför MORELO litar på oss. För i vårt arbete jobbar vi enligt en enkel princip: Vi arbetar med vår expertis och vårt hantverk för att en tillverkare som MORELO ska kunna uppfylla sitt varumärkeslöfte "First Class Reisemobile" och garantera sina kunder en förstklassig körupplevelse.

Mer komfort, mer självständighet och naturligtvis mer säkerhet. Det är vad våra kunder kan räkna med.

**Det är vad vår mångåriga partner
Meier levererar.**

MEIER

www.fahrzeugbau-meier.de



BACKKAMERA MED DUBBELLINS

Backkameran med dubbellins (tillval) med en lins för närområdet och en för längre avstånd gör backningen till en barnlek.

- + Nära till väggen
- + Perfekt sikt bakom bilen
- + Digital backspegel

HYDRAULISKA STÖDBEN

Hydrauliska stödben (tillval) ger Er maximal komfort och är speciellt lämpade då man stannar länge på samma plats.

- + Effektiv nivåutjämning
- + Ingen otrevlig gungning
- + Avlastar däcken

DUBBELHORNS KOMPRESSORTUTA

Ett uttrycksfullt fordon måste också höras.
Det ser kompressortutan till.

**LÄTTMETALLFÄLGAR**

Den som vill skänka sin MORELO ytterliggare elegans, bör överväga lättmetallfälgar.

- + Sportigt utseende
- + Lättare rengöring
- + Utmärkt livslängd

EXPERT-TIPS**TAR SIG FRAM ÖVERALLT****BÄSTA KOMBINATIONEN:
DIFFERENTIALSPÄRR OCH DRAGKRAFT +**

Daily HI-MATIC är det enda bakhjulsdrivna chassit i sin klass som kombinerar komfort och säkerhet med en mekanisk differentialspärr och Traction +. Den mekaniska differentialspärren garanterar att du kan fortsätta köra på svåra ytor, eftersom det tillämpar grepphjulets fulla vridmoment. Traction + används som en tilläggsfunktion på resvägar med olika vägytförhållanden, särskilt på slingrande vägar, eftersom det - till skillnad från den mekaniska differentialspärren - kan förbli aktiverad även på grova ytor. Med den här kombinationen är du alltid säker och bekymmersfri när du är på språng.

Din IVECO-husbilsexpert.



www.iveco.com

4-KANALS LUFTFJÄDRING

Res som på moln. Det ser luftfjädringen till. Inget annat system erbjuder en så himmelsk åk-komfort och utjämnar olika belastningar suveränt.

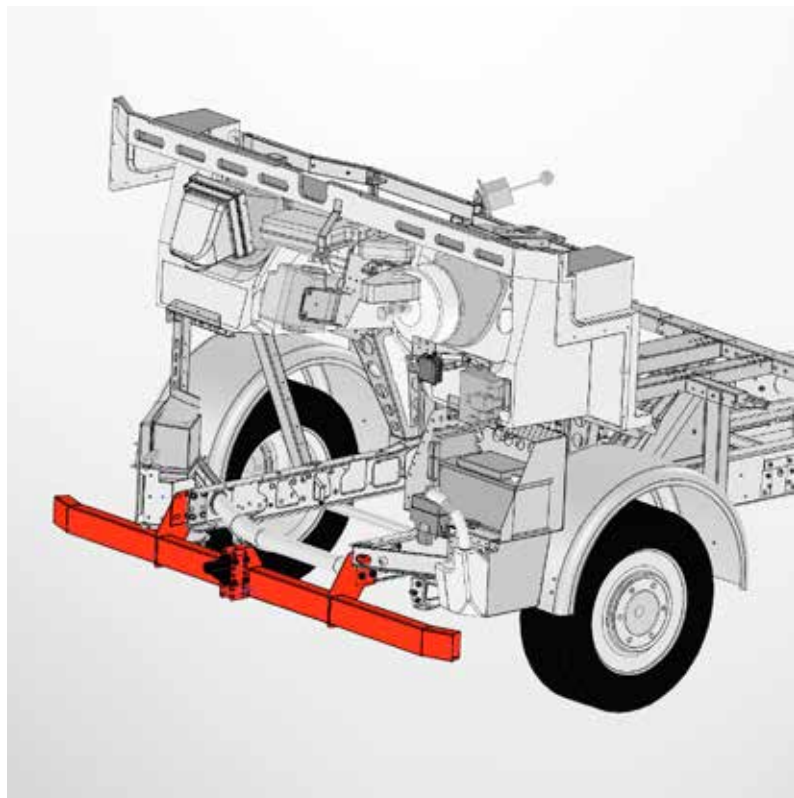

VB-AIRSUSPENSION „ACTIVEAIR“

Ett intelligent fjädrings- och dämpningssystem som anpassar sig till väglag och belastning i realtid.

- + C:a 40% mindre sidonigning
- + C:a 15% kortare bromssträcka
- + C:a 8% mindre sidovindskänslighet

UNDERKÖRNINGSSKYDD

Underkörningsskyddet (modellberoende) ser till att inga fordon glider in under husbilen om olyckan skulle vara framme och mildrar skadorna.

- + Uppfyller de senaste normerna
- + Fastsatt i ramen
- + Mildrar verkningen av en olycka

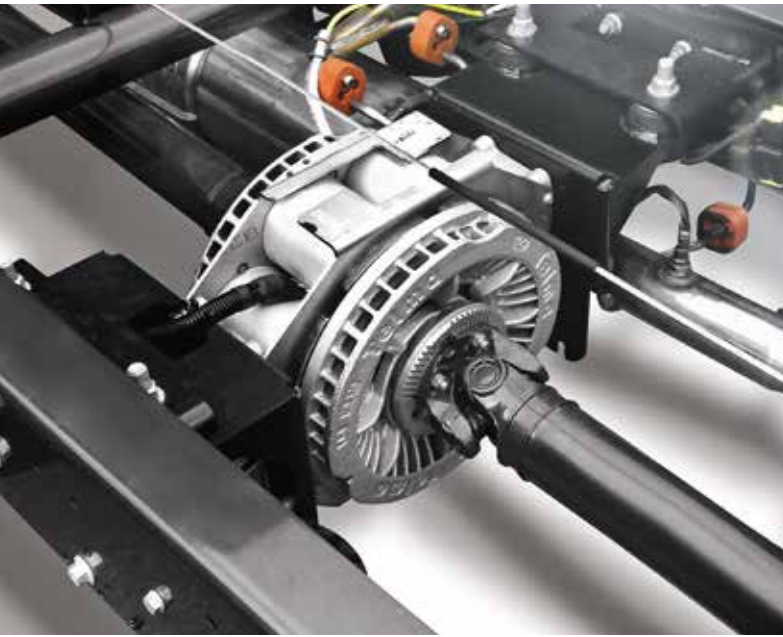

TELMA RETARDER

Den slitagefria virvelströmsbromsen (tillval) sköter upp till 90% av allt bromsarbete. Den avlastar effektivt hjulbromsarna och minimerar slitaget. Avspänt resande med en skön känsla av extra säkerhet.



BRED AXEL

Med den bredare främre axeln som tillval har IVECO Daily lyfts till en ny nivå. Utflyttningen av framhjulen ger inte bara ökad spårstabilitet utan minimerar även sidonigningen vilket underlättar kurvtagningen.

- + 200 mm bredare framaxel
- + Ökad spårstabilitet
- + Markant förbättrat utseende
- + Bättre väghållning
- + Reducerad sidonigning
- + Stabiliserar vid sidovind

PREMIUM-VÄGGAR

I en MORELO omges Ni av de yppersta materialen som finns att tillgå på husbilsmarknaden. Inner- och yttersidorna bestående av en korrosionsresistent aluminiumlegering sörjer för stabilitet och det hydrofoba XPS-skummet för ett isoleringsvärde motsvarande en tegelvägg. Naturligtvis till lite lägre vikt, nämligen sensationella 40kg per m³.

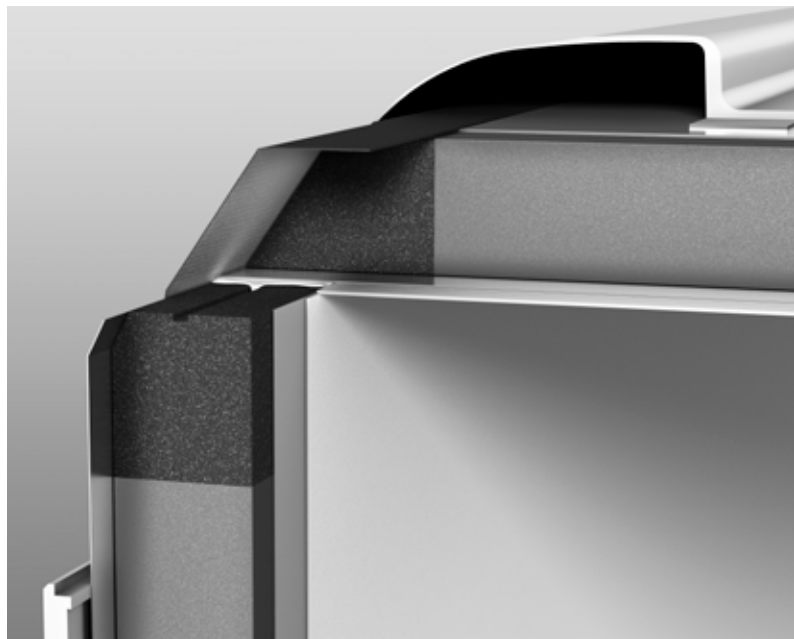
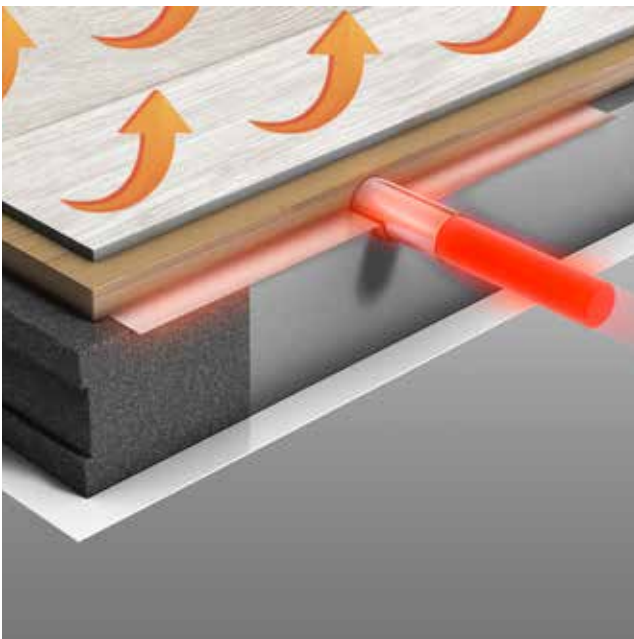
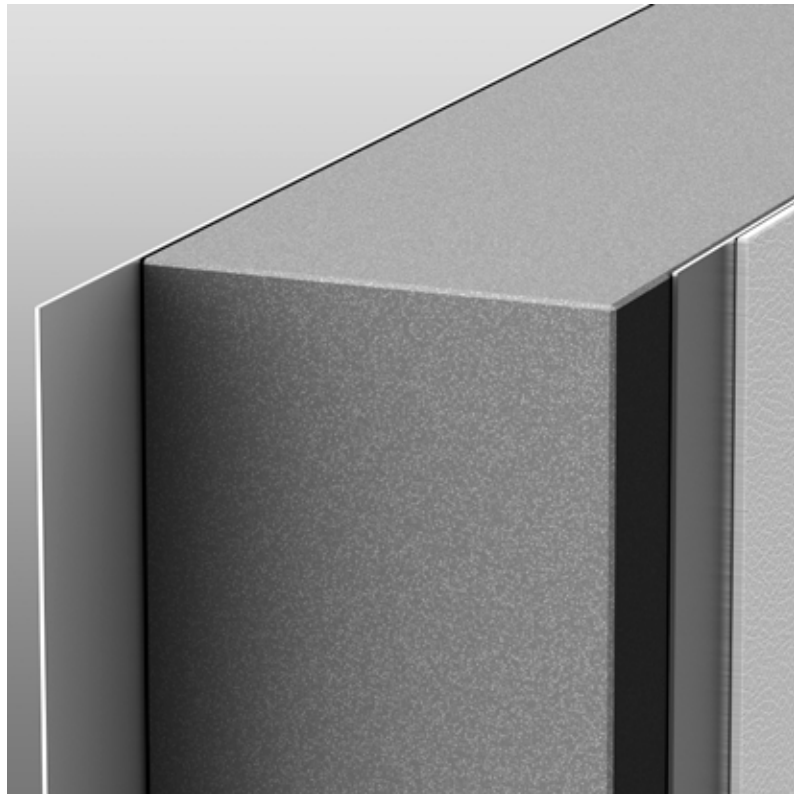
**PREMIUM-GOLV**

Det högvärdiga PVC-golvet i träutförande är lätt att rengöra och absolut okänsligt för vatten.

- + Utseende i ädelträ
- + Vattentåligt tack vare PVC-mattan
- + Lätt att rengöra

PREMIUM-TAK

Vi bygger med eftertanke. Och tänker även på en intelligent vattenavledning för sidoväggar utan ränder.

- + Åskskydd genom innertak i aluminium
- + Optimalt hagelskydd genom yttertak i glasfiber
- + Absolut köldbryggefri limning

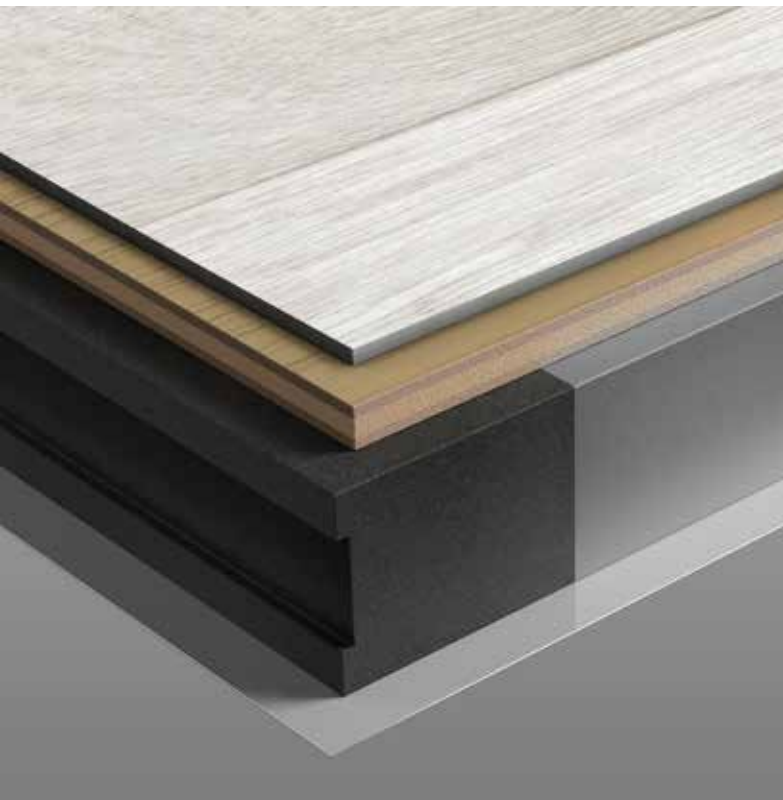

PREMIUM-UNDERSIDA

Tack vare att undersidan är klädd med stabil glasfiber behöver Ni inte ha bekymmer med fukt eller korrosion.

- + 100 % vattentät
- + Mellanväggar av ABS-plats
- + Optimal isolering med XPS-skum

Bilder och beskrivningar kan innehålla kostnadspliktiga tillval.

EXPERT-TIPS

FÖR KÄRN- KVALITET!



RAVATHERM™ XPS X

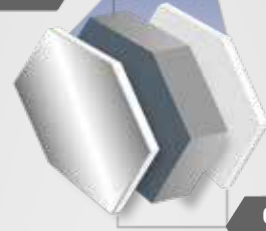

GRP-paneler/
Aluminiumskikt

DEN BÄSTA ISOLERINGEN FÖR DIN HUSBIL

För den bästa värmeisoleringen och livslängden för din husbil eller husvagn förlitar sig framtidsinriktade tillverkare som MORELO på de högpresterande isoleringsmaterialen från **RAVAGO BUILDING SOLUTIONS**.

Med sina låga vikter och utmärkta isoleringsegenskaper möjliggör **RAVATHERM™ XPS X PLUS R** och **RAVATHERM™ XPS X PLUS LB** en väggkonstruktion av hög kvalitet. För maximal energieffektivitet, lägre bränsleförbrukning och högre livslängd för husbilen.

En annan fördel: Tack vare dess slutna cellstruktur förhindrar XPS - isoleringsmaterial från RAVAGO BUILDING SOLUTIONS mögelbildning så att du kan njuta av din husbil länge.



www.ravagobuildingsolutions.com/industry



LYX-FRONT

Oavsett om det är skållande värme eller isande kyla. Vi har tänkt på allt. Det är därför en stor kylargrill skyddar motorn från överhettning och dess spillvärme kan användas för att värma upp bodelen vid behov.



YTTERSPEGLAR I BUSSUTFÖRANDE

Den döda vinkeln kan Ni klara Er utan. Med de stora ytterspeglarna har Ni fri sikt bakåt. (tillval för HOME)

- + Integrerad vidvinkelspegel
- + Stort siktfält
- + Uppvärmd

FÖRARHYTTSFÖNSTER

De släta sidorutorna hindrar att smutsvatten lämnar ränder och är steglöst öppningsbara. (ej möjlig för HOME)

- + Minskat vindbrus
- + Inga köldbryggor
- + Isolerade dubbelglas



MOTORHUV

Bra åtkomlighet tack vare parallellogram-öppning och gasfjädrar. Den stora kylargrillen ger ett kraftfullt, dynamiskt utseende och skyddar mot överhettning.



SLIDE-OUT

För mer plats: Slide-out modellerna utökar bredden i köket och bodelen med upp till 45 cm.

- + Inga köldbryggor
- + Kontinuerligt utdragbar
- + manuell nödmanövrering möjlig

GENOMTÄNKT TILLGÄNGLIGHET

Allt viktigt är snabbt åtkomligt tack vare smart utnyttjande av utrymmet bak och i dubbelgolvet såväl som optimal åtkomst till alla styrsystem

- + Optimalt utrymmesutnyttjande
- + Obehindrad åtkomst
- + Allt viktigt snabbt åtkomligt

FÖNSTER I ÄKTA GLAS

(standard på EMPIRE LINER, tillval på PALACE) De tonade, öppningsbara fönstren garanterar optimal ventilation. Perfekt integrerade i sidoväggarna, med högvärdiga isolerglasskivor och låsreglar i massivt aluminium. Dessutom är de lätta att putsa och motståndskraftiga mot repor.



MORELO EMPIRE LINER

NYSKAPANDE SIDOLUCKOR MED BUSS-UTSEENDE (PÅ EMPIRE LINER)

Ett nytvecklade utförande för avdelning av dubbelgolvet. Alltså inget onödigt böjande så länge man inte behöver komma åt chassit. Luckorna är karmfria, fullisolerade och utan köldbryggor, de är försedda med infällda elektriska lås och av MORELO egenutvecklade exklusiva gångjärn.

- + Bekväm åtkomlighet, stor öppningsvinkel
- + Elegant integrerade i sidoväggarna
- + Öppnas med ett knapptryck
- + Infällda special-gångjärn
- + Exklusiv öppningsmekanism
- + Står uppe med gasfjädrar



BEKLÄDNAD I ÄKTA GLAS

(standard på EMPIRE LINER, tillval på PALACE) Glasbeklädningen skänker en accentuerande yta som infogar fönstren på ett smakfullt sätt.

Innovativ design för en första klassens husbil.



MORELO EMPIRE LINER

SIDOKJOLAR (modellunikt)

Perfekt integrerade med sidoväggarna ger de tillgång till chassi, bränsletank, batterier, avloppsanslutning med mera.

- + Skyddat monterad centralöppning
- + Stor öppningsvinkel
- + Elegant utseende

INSTEGET

Elektrisk utfällbar trappa, med två steg (tre från 12 ton). Stegen är mycket stabila och ger en säker grund.

- + Tre steg (från 12t)
- + Extra bred och extremt stabil
- + Elektriskt utfälld



TORKARE I BUSS-UTFÖRANDE

Den extra stora torkkytan sörjer för bra sikt. Tack vare de på torkararmarna monterade spolarmunstyckena garanterar premium-bladen en excellent rengöring.



KVALITET MADE IN GERMANY

Byggt med kärlek till detaljer och mycket expertis skapar vi i Schlüsselfeld och Bamberg husbilar för förstklassiga krav i alla avseenden.

- + Utvecklande tester
- + Egen forskning och utveckling
- + Permanent utveckling

MARKISEN INFÄLLD I TAKPROFILEN

Markisen är diskret infälld i takprofilen och kan erhållas som enkel- eller till och med dubbel (tillval) på fordonets båda sidor.

- + Inget vindbrus
- + Elektriskt manövrerad, robust 230V-motor
- + Med LED-belysning



BELYSNINGSKONCEPT

Vårt belysningskoncept med LED-varselljus och moderna strålkastare erbjuder bra sikt vid alla tillfällen.

- + LED-varselljus
- + Dimstrålkastare med kurvlyjus
- + Vackert utseende

BAKSPÖILER

Minskar turbulensen bakom fordonet och reducerar därmed nedsmutsningen av bakväggen.

- + Skyddar tak- bakväggsförbindelsen
- + Integrerat tredje bromsljus
- + Sportigt utseende



EXTRA BRED INGÅNGSDÖRR

Standard på MORELO: Massor av utrymme när ni stiger in och ut ur fordonet. Dörren stängs säkert och tyst.

- + Med fjärrkontroll (tillval)
- + Integrerad insektsdörr
- + Fönster med mörkläggningsgardin

"TOP-CLASS"-INGÅNGSDÖRR

Så att Ni skall känna Er absolut säkra: glasfiber-dörren med integrerade stålband skyddar mot inbrott.

- + Hög inbrottssäkerhet
- + Elektroniskt dörrlås med kodlås
- + Tillval för LOFT, standard på PALACE



EN STRÅLANDE IDÉ

En keramisk lackförsegling låter dig och ditt fordon lysa. Det riktigt smarta med den: rengöringen görs nu på mycket kortare tid.



KERAMISK LACKFÖRSEGLING FÖR ETT FIRST CLASS-UTSEENDE

Vår högpresterande keramiska lackbeläggning (tillval) garanterar ett optimalt skydd av sido-, fram- och bakväggar från vägsalt, bromsdamm och UV-strålning. Det är jämförbart med ett hårt glasskikt som placeras på färgen.

- + Mycket reducerat underhållsarbete
- + Användning av högkvalitativa produkter
- + Ökat UV-skydd av lack och glasfiber
- + Självrengörande genom pärl-effekten
- + Skydd mot Mikrorepor
- + Värdebevarande för din MORELO-husbil



LAGRINGSMIRAKLET

På vägen ska du inte behöva ha bråttom, det är en riktig lyx. Därför har mycket lagringsutrymme alltid varit standard på MORELO.

- + Låg lasttröskel
- + Lättåtkomligt
- + Luckor med säkra lås

ELEKTRISK CYKELHISS

I bilgarage kan cyklar förvaras mycket smart på en sänkbar, utdragbar plattform ovanför det lastade fordonet.

- + Cykelhiss möjligt från 110-modeller
- + Lyftplattform med 2 x 230V uttag
- + Fyra bandwinschar med tillförlitliga motorer

DEN NYA SJÄLVSTÄNDIGHETEN

Varför ska din rörlighet sluta på campingen? Det skulle vara bättre om den verkligen börjar där. Om du har din egen bil med dig på dina resor kan du njuta av all frihet. Vi lovar dig: när du väl haft detta privilegium kommer du aldrig att vilja vara utan det igen.



UPPLYST MORELO-LOGO I FRONTEN

Låt din MORELO lysa ännu mer! En upplyst logotyp i kylargrillen visar även på avstånd att: Här är man hemma i Första Klass.

- + Stilfull belysning även när du står still
- + Långlevad LED-teknik
- + Kan eftermonteras från årsmodell 2019

Bilder och beskrivningar kan innehålla kostnadspliktiga tillval.

EXPERT-TIPS

STABILITET + SÄKERHET



VB-AIRSUSPENSION FÖR OPTIMAL KÖRKOMFORT, ÖKAD STABILITET OCH MER SÄKERHET

Den som är på vägen hundratals kilometer åt gången vill naturligtvis ha ett stabilt och bekvämt fordon. Det är därför särskilt viktigt att chassysystemet är tekniskt i perfekt skick.

Med våra intelligenta luftfjädringssystem och fjäderjusteringar förblir din MORELO stabil och styrbar under alla omständigheter. En konstant körnivå garanteras.

Fordonet blir mindre känsligt för sidovindar och gupp på vägen, erbjuder en stabilare kurvtagning och reagerar optimalt på plötsliga undan- och bromsmanövrar, även vid tung och ojämn last.



www.vbairsuspension.com

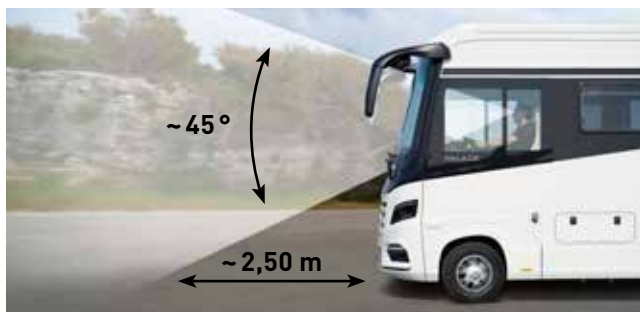

ÖVERBLICKBART

Förarhytten ger en panoramavy av både landskap och landsväg. Den upphöjda förarplatsen skänker överblick. Växelspak och ratt är ergonomiskt placerade och underlättar resan.

PANORAMA-SIKTFÄLT

De starka A-stolparna är speciellt smala så Ni har bra kontroll på vägen.

- + Stor panorama-vindruta
- + Optimalt synfält
- + Högvärdiga vindrutetorkare i bussutförande

RUNTOM-SIKT

Med den optimerade sittpositionen i en MORELO ser Ni mer av vägen och kommer säkert fram.

- + Totalt sex backspeglar (från LOFT)
- + Väsentligt kortad siktinkel
- + Bättre sikt i "döda vinkeln"



LYX-SÄTEN

I en MORELO kan Ni avspänt färdas långa sträckor. De eleganta pilot-stolarna gör det möjligt.

- + Integrerade bälten
- + Många justermöjligheter
- + Justerbara armstöd

EXPERT-TIPS

DITT ÄVENTYR BÖRJAR HÄR



UNDERHÅLLNING, INTEGRERING OCH NAVIGERING. ETT SYSTEM.

VIEO™, det helt integrerade infotainmentsystemet för husbilar. Den kombinerar Garmin-navigering och förstklassig Fusion® -underhållningsteknik med en 10-tumsskärm.

Displayen kan tas bort från radion och användas som fjärrkontroll för hela husbilens interiör och exteriör. Det erbjuder en komplett medieintegration. Den husbilsexklusiva navigationen erbjuder röststyrning, varningar och många campingdestinationer med detaljerade beskrivningar.

När den är ihopparad med en kompatibel smartphone ger Garmin Drive - appen aviseringar, adressinformation och väder- och trafikinformation.

GARMIN®

www.garmin.com



BREDDBAR BORDSSKIVA

För maximal flexibilitet kan Ni med enkla handgrepp både bredda samt skjuta bordsskivan i sido- samt längsled.



JÄMNT BODELSGOLV

En nivå från förarhytt till sovrums. Fallrisker undanröjer vi gärna.

- + Högvärdig PVC-matta
- + Utseende i ädelträ
- + Inga nivåskillnader

PANORAMA-TAKLUCKA

Panorama-takluckan sörjer för frisk luft och mycket naturligt ljus. Dessutom ser den mycket elegant ut.

- + Mörkläggningsgardin
- + tillval för sovrummet
- + Elegant utseende



VITRINSKÅP

Inget kalas utan kras. Men, vi har konstruerat ett vitrinskåp som ser till att Era vinglas håller sig lugna och stilla under färden.



VATTENBUREN GOLVVÄRME

Maximal effektivitet genom omsorgsfullt dragna värmeledningar integrerade i isoleringen.

- + Jämn värmefördelning
- + Jämn värmenivå
- + Förstklassig komfort



FÄRSKVATTENSYSTEM

För optimalt vattentryck monterar vi särskilt kraftfulla, ljuddämpade tryckvattenpumpar.

- + Frostskyddad i det uppvärmda dubbelgolvet
- + Central vattenfördelning
- + Rejäl färskvattentank



BARSITTGRUPP

Med fem bältesplatser, ett vackert vitrinskåp och enormt benutrymme har man här gott om plats att slappna av.



FRIBÄRANDE BORD MED UTSKJUT

För maximalt benutrymme besparar vi Er ett bordsben och ger Er hellre en utskjutbar skiva.

- + Maximalt benutrymme
- + Mer bordsyta genom utskjutbar skiva
- + Flera utseenden

INTEGRERADE DRAGLÅDOR

I den långa lounge-soffan finns rymliga dragglådor som kan användas utan att behöva lyfta på dynorna.

- + Extra stuvutrymme
- + Enkelt handhavande
- + Optimal åtkomlighet



AVTAGBAR LÄDERRATT

Känns bra, ser bra ut och ger maximal rörelsefrihet.

- + Ädelt läder
- + Oslagbart stölskydd
- + Bekvämt att snurra förarstolen

Bilder och beskrivningar kan innehålla kostnadspliktiga tillval.

EXPERT-TIPS

STORHET I DETALJ



MOBILA SKÄRMAR

Alla fabriksmonterade TV-apparater i Er MORELO tillverkas av Alpatronics med säte i Nürnberg. Detta säkerställer en konstant hög kvalitet så att Era förväntningar på en tillförlitlig mobil TV infrias.

TV-apparaterna är utrustade med Alpatronics strömsnåla vidvinkel-skärm, inbyggd trippel-tuner (DVB-S2, DVB-T2, DVB-C med CI+ för betal-TV), DVD-spelare (beroende på modell) samt Bluetooth 5.1. Dessutom standard SMART-TV-funktion på Android-operativsystemet och den unika ljudkvalitén.

VÅRT TIPS

Spara ner Era favoritfilmer på ett USB-minne så kan Ni njuta av dem under semestern tack vare USB-uttaget på Er Alpatronics-TV.

alpatronics

www.alpatronics.de



ERGONOMISKA SITTDYNOR

Två lager av kallskum med olika hårdhet ser till att Ni kan sitta bekvämt i årtal.

- + Flerlayersuppbbyggnad
- + Ergonomiskt kallskum
- + Högvärdig sömning

RYMLIGA ÖVERSKÅP

Bakom överskåpen finner Ni en luftspalt på ett par millimeter. Detta ger perfekt luftning bakom skåpen och kondensfria stuvfack.

- + Optimal luftcirkulation
- + Öppna hyllor
- + Uttagbara hyllplan

LYX IN I MINSTA DETALJ

Vad är det som gör en husbil till en MORELO?
Med detaljer i utsökt kvalitet som de glänsande krom-detaljerna, de exklusiva ytorna och den fantastiska belysningen

**SATELLIT-TV ANLÄGGNING**

Väljer Ni till satellit-TV anläggningen med helautomatisk inriktning har ni säkrat den bästa underhållningen under Er resa.

- + 27 till 40-tums ultraplatt bildskärm
- + Helautomatisk inriktning
- + Stort mottagningsområde

EXPERT-TIPS

NYA OYSTER® V

**SATELLITANLÄGGNING**

Med en satellitanläggning från ten Haaft köper Ni inte enbart en tillförlitlig märkesprodukt, Ni har även bestämt Er för mångårig erfarenhet, utmärkt service och intelligent teknologi i spetskvalite.

Stort servicenät i hela Europa ger säkerhet och närhet till snabb service.

VÅRT TIPS

Oyster® V - det nya satellitsystemet med appkontroll, GPS, kompass och lutningssensor. Detta system anpassar sig exakt till satelliten utan några sökningar och erbjuder förstklassig bekvämlighet.

tenHaaft[®]

Innovative Mobile Technology

www.ten-haaft.com



KASSASKÅP

Önskar Ni säkra Era värdesaker?

Det elektriska kassaskåpet (tillval) med kodlås diskret inbyggt i garderoben och fast förankrat i bodelen.



DAMMSUGARE (TILLVAL)

Dyson's V15 Detect Absolute övertygar som en sladdlös batteridammsugare med utmärkt sugkraft och intelligent laser- och smutsteknik.

- + Smutsavkänning med laserteknik
- + Automatisk kontroll av sugkraft och batteri
- + Perfekt för allergiker (toppförsegling)

GARDINER

För skydd mot solen och vilsamma nätter utan myggor har alla fönster mörkläggningsgardiner.

- + Inklusive myggnät
- + Steglös reglering
- + God mörkläggningsförmåga



KÖK

Matlagning skall vara roligt. Och därför kan du tack vare många alternativ skapa ditt eget personliga drömkök:

- + Mikrovågsugn med grill- och bakfunktion
- + Lyxig diskmaskin
- + Takfönster med takfläkt

Bilder och beskrivningar kan innehålla kostnadspliktiga tillval.

EXPERT-TIPS

KOMPRESSOR- KYLSKÅP

DOMETIC RCD 10.5XT MED DÖRRGÅNGJÄRN PÅ BÅDA SIDOR OCH 142 L I NETTOVOLYM

Chic design möter komfort. Mångsidig på grund av identiska dimensioner. Till trefunktionskylskåpet (gas / 230 V / 12 V) och den välbekanta intuitiva funktionen via TFT-skärmen. Kompressortechniken säkerställer perfekt kylprestanda, även vid höga utetemperaturer upp till 38 grader, kombinerat med låg energiförbrukning. Booster-funktionen möjliggör snabb kylning.



Sammanfattningsvis: ett kylskåp med imponerande prestanda

DOMETIC **OUTDOOR**

www.dometic.com



ELCENTRAL

Den VDE-provade elcentralen sørjer for avbrottsfri strömförsörjning.

Alla försörjnings-, mät- och säkringspunkter sitter samlade på ett översiktligt sätt.

BATTERIVAKT

Denna brytare ökar avsevärt batteriernas livslängd genom att i tid avskilja batterierna från systemet innan underspänning orsakar irreparabel djupurladdning.



KONTROLLPANEL

Via kontrollpanelen med touch-screen får Ni veta allt Ni behöver om Er MORELOs tillstånd.

- + Enkelt handhavande
- + Central styrning
- + Rostfri ram



BENSIN-ELVERK (TILLVAL)

TEC 29 bensin-elverket från Dometic har en effekt om 2,6kW och levererar 230V växelström när Ni står utan landström.

- + Kompakt och lätt konstruktion
- + Effektiv och tyst under gång
- + Stabil spänning för känsliga apparater



BATTERIÖVERVAKNING

Tack vare batteri-datorn har Ni alltid full kontroll på strömförbrukning samt kvarvarande batterikapacitet.

- + Endast med laddare / inverterkombination
- + Visning av kvarvarande kapacitet i procent
- + Ström, spänning och tid till tomt batteri

Bilder och beskrivningar kan innehålla kostnadspliktiga tillval.

EXPERT-TIPS

340 AH LITIUM BATTERI



DEN NYA GENERATIONEN

Nya Nomia 12V340Ah är ett uppladdningsbart litiumjärnfosfatbatteri med en nominell kapacitet på 340 Ah. Jämfört med konventionella gelbatterier ger det enorma vikt- och utrymmesbesparingar.

Minimalt underhåll

Snabb laddning

Hög urladdningsström

Liten själurladdning

Hög kapacitet

Höga laddningscykler

Jämförelser visar att energitätheten för Nomia 12V 340 Ah litiumjärnfosfatbatteri är sju gånger högre än för ett vanligt 160 Ah gelbatteri.



www.super-b.com



SOLCELLER

Låt solen arbeta för Er. Med 130 watt WP per modul kan du använda gratis energi för laddning av fordonets batterier.



GASLUTRYMME

Glasfiberboxen är isolerad, vattentät och erbjuder utrymme för 2st 11-kilos gasolflaskor.

- + Automatisk flaskomkopplare
- + Fullt isolerad mot bodelen
- + Lätt att rengöra



LADDNINGS-BOOSTER

Alltid optimal laddning, även vid korta körsträckor. Utnyttja batterikapaciteten till fulla även vid extrema väder.

- + Full laddning redan vid låga varvtal
- + Hög laddeffekt
- + Laddning med IUoU-kurva

ELEKTROPAKET

Den som önskar fricampa mycket med sin MORELO bör överväga något av Energi-paketen

**STRÖMCENTRAL**

En kraftfull energicentral ser till att allt fungerar ombord. Det går även att använda känsliga hushållsapparater.

- + 230V, ständigt och överallt
- + Batteriladdning upp till 120A möjligt
- + Landströmsutjämning

Bilder och beskrivningar kan innehålla kostnadspliktiga tillval.

EXPERT-TIPS

BLI OBEROENDE

HÖGEFFEKTIVA SOLCELLER TILL ER MORELO

Med Black-Line modulerna från Büttner Elektronik har Ni i varje läge en pålitlig energikälla på Ert eget tak. Vad som gör denna anläggning speciell är att den har hela 72 celler förbundna med multicell-teknologi. Styrkan hos Black-Line modulerna jämfört med en vanlig 36-cells anläggning visar sig vid dåligt väder eller vid delvis skuggade solpaneler.

BÜTTNER
ELEKTRONIK
GERMANY

DOMETIC

www.buettner-elektronik.de





FÖRSÖRJNINGSTEKNIK

Hushållsklassade rör med grova dimensioner sörjer för problemfritt flöde. För optimal viktfordelning befinner sig de stora tankarna i fordonets mitt, frostskyddade i det uppvärmda dubbelgolvet.



VATTENTANKAR

påfyllningsanslutningar och avluftningar är anslutna uppe i domen så en fullständig fyllning möjliggörs.

- + Enkel påfyllning
- + Ljustäthet skyddar mot algutväxt
- + Tankstorleken kan utökas

AVLOPP

För att Ni snabbt skall kunna bli av med avloppsvattnet monterar vi hushållsklassade rör av grova dimensioner med rejäla kulventiler.

- + Snabb tömning
- + Förhindrar dålig lukt
- + Tillval: elektriska ventiler - även med golvmonterad kamera



FAST GASTANK

Ett sätt att bli ännu mer självständig: beroende på fordonstyp kan en tank med upp till 150 liter monteras (mostvarar cirka 55 kg gasol).



SYMBIOSEN MELLAN FUNKTION OCH DESIGN

En excellent husbil är så mycket mer än bara summan av detaljerna. Vi beaktar detta samspel mer än någon annan husbilstillverkare. Vi bygger nämligen inte bara husbilar av övertygelse, vi kör dem också gärna själva kors och tvärs genom Europa. Dels för att testa dem, men naturligtvis också för nöjes skull!

- + Så långa modellcykler som möjligt
- + Praktiskt duglig lastförmåga för varje konfiguration
- + Robust konstruktion
- + Noggrant utvalda underleverantörer
- + Lång praktisk och teoretisk erfarenhet
- + Kontinuerlig vidareutveckling



1 VÄRMEELEMENT INNANFÖR VINDRUTAN

Radiatorerna fram vid vindrutan reducerar kyla och is på vindrutan förhindras effektivt.

- + Fungerar som en isolergardin
- + Optimerat inneklimat
- + Fri sikt på vägen

2 UPPVÄRMT DUBBELGOLV

Tack vare den perfekta isoleringen och de optimalt placerade elementen är tankar och ledningar frostskyddat inbyggda.

- + Frostskyddade tankar
- + Förhindrar kondensfukt
- + Jämn värmefördelning i fordonet



3 BODELS-ELEMENT

I hela bodelen ser talrika element genom sitt effektiva värmeutnyttjande till att Ni kan njuta av MORELO's berömda inneklimat.

- + Perfekt cirkulation
- + Handdukstork (modellberoende)
- + Separat temperaturreglering av garage och sovrum

4 VATTENBUREN CENTRALVÄRME

Tack vare den högeffektiva centralvärmens är det inga problem att ta en avslappnande dusch i en MORELO även under den kallaste vinter.

- + 5,8 kW värmeeffekt vid gasdrift
- + 3 kW värmeeffekt vid eldrift
- + Integrerad varmvattenberedare



1 UPPHÖJD FÖRARHYTT

Den höghållfasta stålkonstruktionen ger tillsammans med dubbelgolvet ett jämnt golv och ser till att förarhytten integreras med bodelen.

- + Perfekt översikt genom den upphöjda förarpositionen
- + Förarsitsen ovanför en personbils islagsområde
- + Underkörningsskydd enligt senaste norm

2 EGENUTVECKLAD INSTRUMENTPANEL

Den unika instrumentpanelen är optimalt anpassad till fordonsbredden och förarens och passagerarens behov.

- + Perfekt körställning
- + 20 cm bredare gång framåt
- + En känsla av rymd



3 RYMLIG BOYTA

De utvändigt släta fönstren med sina innanliggande gardiner och de speciellt inbyggda värmeelementen möjliggör en fantastisk innervolym.

- + Märkbart rymligare än konkurrenterna
- + Badrummet nås bekvämt från två håll
- + Fönster med härdat glas (tillval)

4 RYMLIGA STUVUTRYMMEN

Alla MORELO husbilar övertygar genom sina osedvanligt rymliga stuvutrymmen i dubbelgolvet och sina stora garage.

- + Dubbelgolv mellan 366 och 480mm höjd
- + Uppvärmda stuvfack och garage
- + Bilgarage från Smart till Mini Cooper



1 VARIABELT BOUTRYMME

MORELO First Class husbilar övertygar genom sina rymliga boutrymmen såväl som genom sin ergonomiska komfort och komfortabla dynor.

- + Lounge-soffa eller barsittgrupp
- + Klädsel i microfiber eller skinn
- + Testat 3-punktsbältesystem

2 KÖK FÖR CHEFSKOCKEN

Särskilt högvärdiga, slitstarka material. Användbara och genomtänkta detaljlösningar kännetecknar köket i varje MORELO.

- + Extra djupa köksskåp och draglådor
- + Köksbänk med dubbla hoar
- + Högvärdiga köksapparater



3 VÄLMÅENDE PÅ VÄG

Rejält tilltaget, lyxöst badrum, ypperliga engreppsblendare och fast toalett tank skapar en lika bra badrumskomfort som hemma.

- + Vattentankar med stor volym
- + Toalett med kassett eller fast tank
- + Dusch av hushållskvalitet

4 SOV GUDALIKT I FRANKRIKE

Gemytliga bäddar, yppersta underfjädring med ventilation och perfekt avstämda flerzons komfortmadrasser - precis som hemma.

- + 5-zonz komfort kallskumsmadrasser
- + Punktelastisk komfortunderfjädring
- + TV i sovrum (tillval)

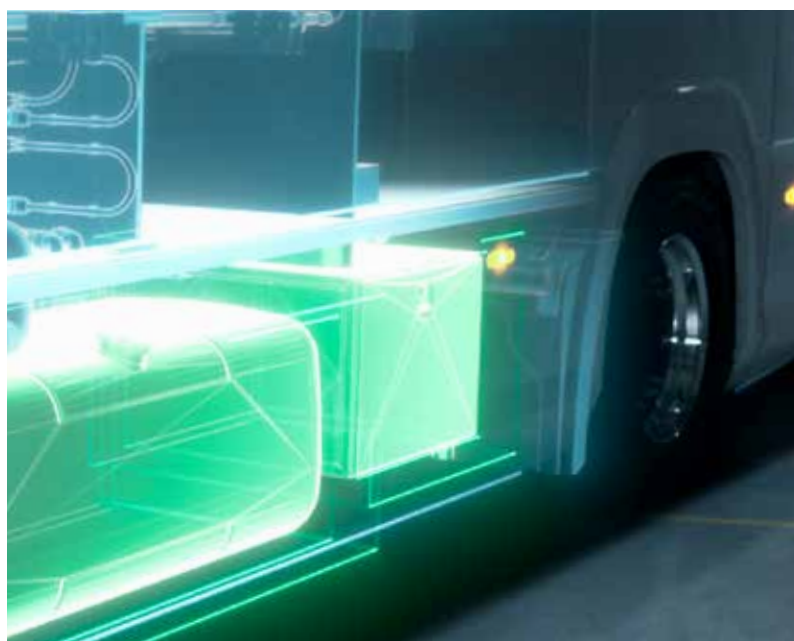
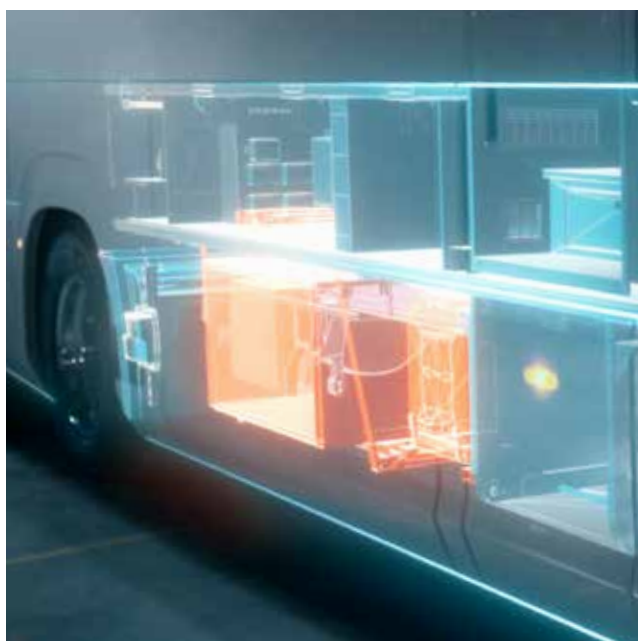

ELEKTROBOX

Hela elförsörjningen är platsbesparande, isolerad, uppvärmd och förvarad under fordonet i en rostfri box.

- + Lithiumbatteri 4 x 210 Ah
- + Glidskenor
- + Mer plats i dubbelgolvet

BRÄNSLEVÄRMARE

Ett värmesystem som sätter nya standarder när det gäller värmeprestanda. Försörjning via en 500-liters dieseltank. Viskande tyst, förstås.

- + 10 / 17 kW med flerkretssystem
- + Med varmvattenberedare
- + Monteras kompakt under bilen

ETT KRAFTPAKET SOM TAR DIG LÄNGRE.

Förutom sin enastående prestanda är Mercedes-Benz Actros 1853 ett ekonomiskt mirakel. I våra tester förbrukade den imponerande husbilen i snitt 17,5-18 liter diesel per 100 km.



SITTKOMFORT

Anlända till sin destination avslappnad? Absolut! De luftfjädrade pilotstolarna erbjuder sittkomfort i toppklass och är en riktig fest för ögonen.

- + ROYAL-läderklädsel
- + med ländryggsstöd
- + Sitsvärme och ventilation

MIRRORCAM

Nya backspeglar - MirrorCam ersätter inte bara den konventionella backspeglarna, utan mycket mer - särskilt när det gäller säkerhet.

- + Förbättrad sikt i området kring A-stolpen
- + Perfekt översikt, vridbar kamerabild
- + Aerodynamisk och bränsleeffektiv



KÖK

När mat och kulinariska läckerheter förför dig, blir matlagning ett nöje. I GRAND EMPIRE är förutsättningarna för detta idealiska.

- + Genomtänkt, ergonomiskt rumskoncept
- + Mineralbänkskiva
- + Lyxig diskmaskin

230 VOLT EFFEKT

Precis som hemma. Så ska det kännas i en GRAND EMPIRE. Detta inkluderar också en kraftfull strömförsörjning för dina hushållsapparater.

- + Induktionshäll och inbyggd kompaktugn
- + 196-liters hushållskylskåp
- + Eluttag, 3x 230 volt och 1x USB-ladduttag



REN AVKOPPLING

I den lyxiga loungesittgruppen med ergonomiskt utformad Royal-läderklädsel kan du sätta upp fötterna med ett knapptryck.

- + Bekväm struktur i flera lager
- + Olika massageprogram
- + Stolsvärme i flera steg

Bilder och beskrivningar kan innehålla kostnadspliktiga tillval.

EXPERT-TIPS

KRISTALLKLARA FÖRDELAR



VI SÄKERSTÄLLER TRANSPARENS

Oavsett om det gäller enkelglas eller laminerat säkerhetsglas - Med över 33 års erfarenhet inom glas, behärskar vi alla stenskott, sprickor och krossat glas åt dig.

Mobil förnyelse av alla fönster i din husbil - även på din semesterort
Stenskott

Husbilsglas av OEM-kvalitet
Erfarna, specialiserade montörer
Hjälp vid försäkringskada
Alla tjänster med garanti*

Små stenskott eller stora sprickor? Reparation, renovering eller byte av glasrutan? Vi hjälper gärna med din MORELO på plats, oavsett om du är i Trieste, Tegernsee eller Timmendorfer Strand.

**ZENTRALE
AUTOGLAS**
Die Womo Profis

www.zentrale-autoglas.de



»Vi är stolta ägare av en
MORELO PALACE 85 L.«



» BÅDE HEMMA OCH "ALL OVER THE WORLD" «

Vi har gjort rätt val. Efter otaliga resor som entusiastiska globetrottare längtade vi efter en husbil. Så när vi tittade runt på marknaden 2016 insåg vi snabbt att det bara fanns en leverantör som kunde uppfylla våra individuella behov: MORELO. Tack vare fantastiska råd och uppmärksamhet på detaljer har vår husbil blivit vårt alldeles egna personliga hem.

När vi lite senare fick hämta vårt MORELO PALACE i Schlüsselfeld gav vi oss direkt ut på första turen. Sedan dess har vi utforskat hela Europa: Oavsett om det är den portugisiska kusten eller det tyrolska bergslandskapet - med vår älskade PALACE växlar vi mellan världarna. Sitter vi och äter vi frukost i vinterparadiset St. Moritz och några timmar senare kan vi vara vid den italienska källan Lago Maggiore. Vi behöver bara öppna dörren till vår MORELO och världen ligger för våra fötter i all sin skönhet.

Vi har stora planer för vårt nästa äventyr: vi vill åka till Sydamerika med vårt PALACE. En resa vi har drömt om länge. På MORELO känner vi oss inte bara som vanliga kunder. På MORELO är vi en del av en stor familj. En familj som reser över hela världen och alltid känner sig "hemma" - det betyder "Välkommen hem" för oss.

Gundula & Friedrich Buntz



Modell: **MORELO PALACE 85 L**
 Chassi: **IVECO Daily 70 C 17**
 Köpdatum: **December 2016 i schlussfeld**
 Fordonsöverlämning: **25 januari 2017 i Schlusselfeld**
 Resdistans: **c:a 80.000 km**
 Favoritdestinationer: **Sylt, Kitzbuel, Syd Tyrol och Engadine**
 Utrustning: **ZF 8-växlad automatväxellåda, dieselvärme, 630 l färskvatten, extra solpaneler, flera litiumbatterier och mycket mer**
 Alltid med dig: **Cyklar, skidor, gott humör och en vilja att upptäcka hela världen!**





FRÅN ENTUSIASTER TILL VÄNNER

Den modernaste produktionstekniken och traditionellt hantverk av högsta klass:

det är stoffet ur vilket en husbil av toppklass uppstår. En MORELO skapas av att husbilsentusiaster som vi, och vänner av exklusiva husbilar som Ni, genom passion, hängivenhet och inspiration förverkligar sina drömmar. Tillverkad i Tyskland, First Class.



VB-AIRSUSPENSION

Specialisten på luftfjädring gör våra fordon ännu mer komfortabla och säkra tack vare förbättrat körläge och optimerad stabilitet. Talrika tilläggsfunktioner gör premium-kvalitet av kvalitet.

www.vbairsuspension.com



IVECO

Vi bygger på en stabil grund: Med ett IVECO-chassi får Ni absolut högsta kvalitet. Robust, stabil och långlivad.

www.iveco.com



TEN HAAFT

Högklassiga satellitanläggningar för en mångfald kanaler och användarvänlig komfort levereras av ten Haaft. Utmärkt service, intelligent teknologi och spetskvalitet på alla kanaler, för Er underhållning.

www.ten-haaft.de



DOMETIC

"Mobilt boende är enkelt" är mottot ombord på en MORELO. Dometic utrustar våra husbilar med innovativa kvalitetsprodukter. Dometic erbjuder lösningar som gör livet på resande fot behagligt, från belysningsystem till luftkonditionering och kylskåp.

www.dometic.com



FAHRZEUGBAU MEIER

Fahrzeugbau Meier är vår instans när det gäller säkerhet. Som exempel det intelligenta fjädrings- och dämpningssystemet "Active Air" såväl som den nytvecklade 200mm bredare framaxeln för IVECO Daily. Körsäkerhet av en helt ny nivå.

www.fahrzeugbau-meier.de

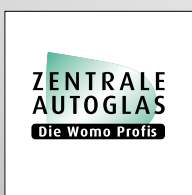

ZENTRALE AUTOGLAS

När det gäller stenskott och glasbyte kan du göra det bättre med glasspecialisterna på Zentrale Autoglas. Som erfarna montörer garanterar vi säkerhet och en kristallklar syn i din MORELO First Class-husbil.

www.zentrale-autoglas.de

BODEL

Loungegruppen i standardutförande är utrustad med ergonomiska dynor, breddbar bordsskiva, vitrinskåp och LED-belysning. En mångfald planlösningar erbjuder Er stora möjligheter till anpassning. Vi är säkra:
Ni kommer att finna Er perfekta MORELO-planlösning.



Bodel „Lounge“

På de bekväma, ergonomiskt utformade dynorna sitter man precis lika bra som de är vackra. De stora fönstren släpper in massor av ljus i bodelen.



Lång bänk

Kan det vara lite mer? Alla planlösningar med ett "B" i modellbeteckningen erbjuder en längre bänk, mer utrymme och mer förvaringsalternativ i vardagsrummet.



Bodel "Bar" (tillval)

Barsittgruppen erbjuder plats för ett stort sällskap och höjer antalet bältade platser från 4 till 5.



Bodel "Novel" (tillval)

Den extra rymliga lounge-gruppen är öppnad mot bodelen och direkt ansluten till köket. Detta skapar eleganta linjer genom hela bodelen.

BADRUM

Olika kundönskemål kräver olika badrum. MORELO erbjuder därför beroende på fordon olika badrumsvarianter, från kompakt till rymlig och om så önskas till och med ett separat toalettutrymme.



Roombad (HOME & LOFT)

Det separata toalettutrymmet ger ett plus för den privata sfären och möjliggör ett flexibelt utnyttjande av badrummet.



F-Bad (LOFT)

Det perfekta utförandet till din franska bädd. F-badrummet innehåller inte bara mycket lyx, utan också en förstklassig tillgång till sovrummet.



Premium-badrum (från PALACE*)

Premium-badrummet övertygar genom sin stora rymd och talrika stuvmöjligheter. Den tvådelade skjutdörren mot sovrummet är försedd med speglar.



Lyx-badrum

Det separata toaletttrummet med fönster och taklucka ger extra integritet och möjliggör flexibel multipelanvändning av badrummet.

*) skåpsindelning kan variera beroende på modell
Bilder och beskrivningar kan innehålla kostnadspliktiga tillval.

SOVRUM

För sovrummet står tre olika sänglösningar till förfogande.

Kallskummadrasser med punktelastiska fjädrar (beroende på modell) erbjuder optimala kroppsstödsfunktioner och tack vare integrerade luftkanaler för en optimal sovmiljö.



Queens-Bed (M)

Mittsängen är åtkomlig från båda sidorna och ger därigenom plats för ytterligare två garderober.

Komfortabel storlek: **c:a 163 x 200 cm**



Långbäddar (L)

Långbäddarna ger Er maximalt med plats och finns tillgängliga som dubbelsäng eller som separata bäddar.

Premium-storlek: **2 ggr c:a 106 x 200 cm**



Fransk säng (F) (modellberoende)

Idealet för alla som söker sig nära sin partner under natten, och som uppskattar en extra garderob.

Mått: **c:a 158 x 195 cm**

SOVRUMSALTERNATIV

Ingen annanstans spelar individualitet en så stor roll som i den perfekta sängen. Det är därför vi anpassar ditt sovrum för dina individuella sömnbehov. Oavsett om det är en smart frontsäng-lösning eller en extra bäddmadrass - vi ser till att du har en lugn och skön natt.



Fällsäng (tillval)

Med en knapptryckning förvandlar den nedfällbara sängen din husbil till en mysig sovande oas och tillbaka till ett bekvämt vardagsrum.



Fullbredd för din M-säng (tillval)

Om du gillar att ha det lite extra mysigt, så är fullbredd ett bra alternativ. Dessutom finns det alternativ med två Garderober.



Separata L-sängar (tillval)

De separata L-sängarna rymmer två personer, extra stuvutrymme och särskilt bekvämt insteg.



Fullbredd för L-sängar (tillval)

Som tillval kan vi skapa en maximal liggyta. Ett fantastiskt må bra område som sträcker sig över hela fordonsbredden.

KÖKSBÄNK

Köksbänken i Morelosan med sina skarvfritt infogade hoar är tack vare avsaknaden av skarvar och fogar mycket lätt att rengöra. Som tillval kan fås en högvärdig mineralskiva.



Morelosan Salt



Morelosan Kanel



Mineralskiva Creme



Mineralskiva Pepper

BODELSGOLV OCH MATTOR VELOUR ELLER SISAL

Bodelsmattornas ytor är lätt att rengöra och mycket stryktåliga och långlivade. Väljer Ni till en bodelsmatta i Sisal eller Velour så skänker Ni bodelen en angenäm atmosfär.



Bodelsgolv Cappuccino



Bodelsgolv Dark Grey



Matta Velours Gråbrun



Matta Velours Schoko



Matta Velours Beige



Matta Sisal Sierra

INTERIÖRYTA

Ljust eller mörkt? Life eller Trend? Du har valet mellan ädelt rosenträ eller modern Aralia.

För tidlös elegans rekommenderar vi vår stilvärld "Cashmere" för LOFT och PALACE:

Med ljusgrå luckfronter och ljus Aralia.



Inredning Trend



Inredning Life



Standard väggbeklädnad

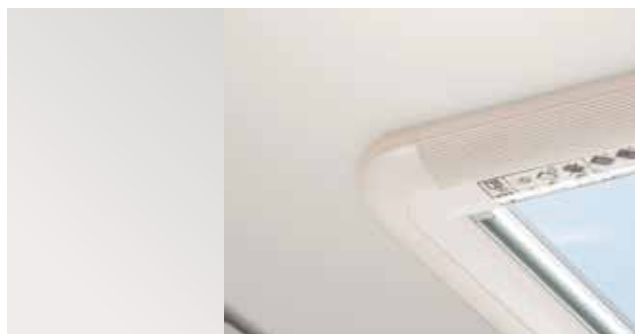

Slät väggbeklädnad konstläder

FÄRGER

Designa din husbil enligt din personliga smak!

Vi hjälper dig gärna med tips och råd och visar dig den lämpliga kombinationerna av ytor, klädsel och dekorativa färger.



KLÄDSEL: SKINN

Till skinnklädseln använder MORELO mjukt men starkt nötläder med elegant ytstruktur. Ytan är smutsavvisande och kan, om så behövs, lätt rengöras med en fuktad duk.

KLÄDSEL: HALVSKINN

Kombinationen av skinn och tyg förbinder två kontrasterande materialtyper till ett modernt utseende. Sitt- och ryggstöd är tygbeklädda, infällningarna består av skinn. Effekten kan förstärkas av olika färgval.

KLÄDSEL: MICROFIBER

Ergonomiskt utformade dynor med diol-stopning erbjuder en oöverträffad sittkomfort. Den teflonbehandlade microfiber-klädseln är smutsavvisande och ytterst slitstark. Dragkedjor möjliggör ordentlig tvätt av klädseln.

BORDSSKIVA

Bordsskivan finns i fem olika färger.

Lackerad träram och slitstark laminatskiva erbjuder högsta kvalitet.



Bordsskiva Viva



Bordsskiva Lava



Bordsskiva Stone



Bordsskiva Quarz, träram Trend



Bordsskiva Granit, träram Life

UTVALDA GARDINTYGER

I en MORELO får Ni det så individuellt som Ni önskar.
Därför kan Ni såklart välja ut Er favorit bland flera olika varianter.



Plisserade gardiner standard från HOME till PALACE LINER



Panelgardiner standard GRAND EMPIRE, tillval från HOME till PALACE LINER



Hissgardiner tillval från HOME till PALACE LINER



Hissgardiner standard EMPIRE LINER



Utförande 200



Utförande 230



Utförande 330



Utförande 340



Utförande 700



VÄLKOMMEN HEM!

Fira med oss på den traditionella MORELO-släkträffen på **Kristi Himmelsfärdsdag**. En sak är säker: tristess har ingen chans här! Spännande dagar väntar dig, fullspäckade med många höjdpunkter och gott humör. Husbilsfans av alla märken är varmt välkomna till vår MORELO OPEN. ♥

 **MORELO OPEN 2024:** Torsdag 09/5 till söndag 12/5

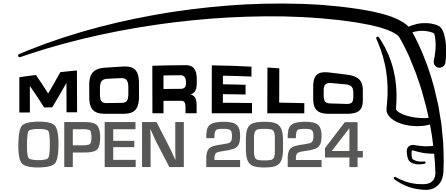

VÄLKOMMEN HEM





MORELO
FIRST CLASS REISEMOBILE

IMPORTÖR SVERIGE Bergholm Försäljning AB · Gesällgatan 6 · 68142 Kristinehamn · Tel 0550 - 380 80 · www.morelo.se
Återförsäljare: www.bengtiorkelljunga.se | www.husbilslandet.com | www.husvagnscenter.se

Med reservation för tryckfel och tekniska förändringar. Vänligen observera att bilderna i denna katalog delvis beskriver alternativ- och/eller extrautrustning för vilka merkostnader uppstår.
Färgavvikelse på grund av tryck-teknik kan förekomma. Eftertryck, även av delar, av denna publikation får ske enbart efter skriftligt tillstånd från MORELO Reisemobile GmbH