

2023 | KATALOG

# VELKOMMEN HJEM



**FIRST CLASS REISEMOBILE.**  
MADE IN GERMANY.



**MORELO**  
FIRST CLASS REISEMOBILE



**Kjære venner!** Det er lov å la seg inspirere ... -av elegant design, gjennomtenkte tekniske løsninger og førsteklasses innredninger ... Ja det er lov å drømme seg bort ... -og oppdage MORELO, -en hel verden av First Class bobiler.



**First Class – made in Germany.** I Schlüsselfeld i Bamberg-distriktet har skikkelige bobilentusiaster funnet sammen for å realisere luksusdrømmen på hjul. Vi forener de mest moderne produksjonsteknikker med tradisjonelt håndverk for å skape kjøretøy av ypperste klasse. Vi har som mål å overgå forventningene dine i alle henseender – først når du er hundre prosent fornøyd med din MORELO First Class bobil, har vi nådd målet vårt.

Reinhard Löhner, direktør

Robert Crispens, direktør



# VÅRE FØRSTEKLASSES MEDARBEIDERE

---



## **Menneskene bak merket.**

Ingen fantastisk bobil uten et fantastisk team. Fra foliespesialisten til snekkeren. Fra konstruktøren til mekanikeren og utviklingsingeniøren. Vi er svært stolte av det profesjonelle teamet vårt og hver eneste MORELO som forlater produksjonen vår.



# HVA STÅR MORELO FOR?

**MORELO står for luksusbobiler som er blant de beste i verden.** En MORELO er alltid et uttrykk for reiseglede, førsteklasses komfort og utmerket kvalitet. En MORELO er følelsen av å være hjemme uansett hvor man befinner seg i verden. Kort og godt: En MORELO er noe helt spesielt – Made in Germany.

Med denne filosofien har vi på få år blitt en av Europas mest fremgangsrike produsenter av bobiler i luksussegmentet. Familiære omgivelser, individualitet, målrettethet og erfaring gjennom flere tiår er noen av faktorene som gjør vårt merke sterkt. Da vi i 2010 startet med én prototype i forbindelse med Caravan Salon ikke regnet med å oppleve denne utrolige suksessen på så kort tid, har vi hele tiden hatt troen på at dette skulle skje.

Alt dette gjør MORELO til noe spesielt. Men vet du hva det er som gjør oss unike? Vi begynte ikke å bygge våre egne bobiler fordi vi ønsket å tjene store penger. Vi begynte fordi det var det vi hadde aller mest lyst til. Fordi det ikke finnes noe bedre enn å pakke og reise bort et par dager, eller helst flere uker, i Skandinavia, oppdage Sør-Italia eller kjøre til Portugal.

**Kjærligheten til bobiler sitter dypt i oss og i enhver MORELO.**



Helheten viser hva som  
gjør Morelo unik.

MORELO - et merke som bare  
må oppleves ofte.

Dette kjennetegner oss.

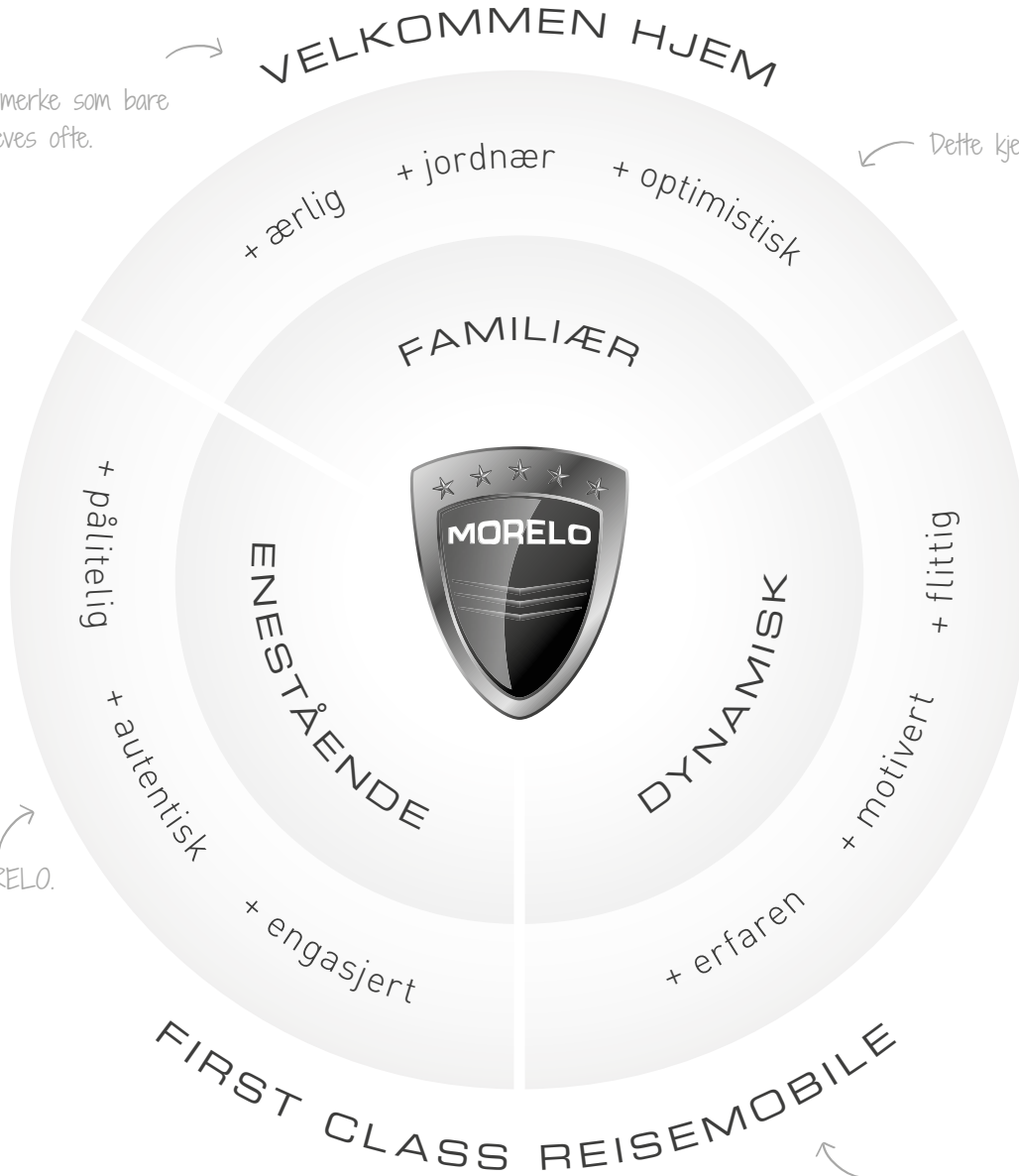

Dette er MORELO.

MORELO - en verden  
av opplevelser.

Allt hva vi gjør skal  
tilfredstille helheten.

### Tekniske spesifikasjoner

Basismodell
Slagvolum
Effekt (kW/HK)
Lengde fra
Bredde
Høyde
Ståhøyde innvendig
Høyde i dobbeltgulv
Tankvolum friskt vann / avløpsvann (ca. ltr.)
Volum Toalettank (ca. ltr.)
Garasjemulighet for Smartbil eller tilsvarende

HOME

LOFT

LOFT  
LINER

**IVECO  
Daily**

**IVECO  
Daily**

**IVECO  
Eurocargo**

50 C 18	70 C 18	75 E 21 100 E 25 / 120 E 28
3,0 l	3,0 l	4,5 l
132 / 180	132 / 180	152 / 207
7,81 m	8,28 m	8,28 m
2,35 m	2,40 m	2,40/2,50 m
3,32 m	3,41 m	3,46/ 3,68m
1,98 m	2,02 m	2,02 m
366 mm	366 mm	420 mm / 480 mm
240 l / 200 l	300 l / 200 l	360 l / 250 l
□ 200 l	□ 200 l	□ 250 l
×	×	×

### Standardutstyr/opsjon

Fasttank-toalett
Gulvvarme
Klimaanlegg førerhus
Motorvarmeveksler
LED-ryggelys
Slette førerhusvinduer
Heki 3 i bodelen
Innstigning med to skuffer
Oppbyggingsdør TOP-Class
Premiumbad
Instrumentpanel med atmosfærebelysning og kjøleboks
Premiumførerhus
Hjulkapsler
Luftavfjærede seter
Luftfjæring for-/bakaksel
Automatisk gearkasse

□	□	□
□	□	□
□	□	■
□	□	■
□	□	■
×	■	■
□	□	□
×	×	■
×	□	■
×	×	○
□	■	■
□	■	■
□	□	□
□	□	□
□ / □	□ / □	○
□	□	■

PALACE	PALACE LINER	PALACE LINER	EMPIRE LINER	EMPIRE LINER	GRAND EMPIRE
IVECO Daily	IVECO Eurocargo	Mercedes-Benz Atego	Mercedes-Benz Atego	Mercedes-Benz Actros	Mercedes-Benz Actros
70 C 18	100 E 25 eller 120 E 28	924 L til 1530 L	1230 L eller 1530 L	1840 L eller 1846 L	1853 L
3,0 l	6,7 l	7,7 l	7,7 l	10,7 l	12,8 l
132 / 180	185 / 252	175 / 238	220 / 299	290 / 394	390 / 530
8,69 m	8,99 m	8,99 m	9,65 m	10,05 m	10,45 m
2,40 / 2,50 m	2,50 m	2,50 m	2,55 m	2,55 m	2,55 m
3,49 m	3,61 / 3,72 m	3,61 / 3,72 m	3,76 m	3,86 m	3,86 m
2,06 m	2,06 m	2,06 m	2,10 m	2,10 m	2,10 m
420 mm	480 mm	480 mm	480 mm	480 mm	480 mm
360 l / 250 l	360 l / 250 l	360 l / 250 l	410 l / 280 l	410 l / 280 l	410 l / 280 l
250 l	250 l	250 l	280 l	280 l	280 l
□	□	□	□	□	■
■	■	■	■	■	■
■	■	■	■	■	■
■	■	■	■	■	■
■	■	■	■	■	■
■	■	■	■	■	■
■	■	■	■	■	■
■	■	■	■	■	■
■	■	■	■	■	■
■	■	■	■	■	■
■	■	■	■	■	■
■	■	■	■	■	■
□	■	■	■	■	■
□	□	□	■	■	■
□ / ○	■ / ■	○ / ■	■	■	■
□	■	■	■	■	■

■ Standardutstyr      ✕ Ikke tilgjengelig  
 □ Tilleggsutstyr      ○ se prislisten









# MORELO HOME





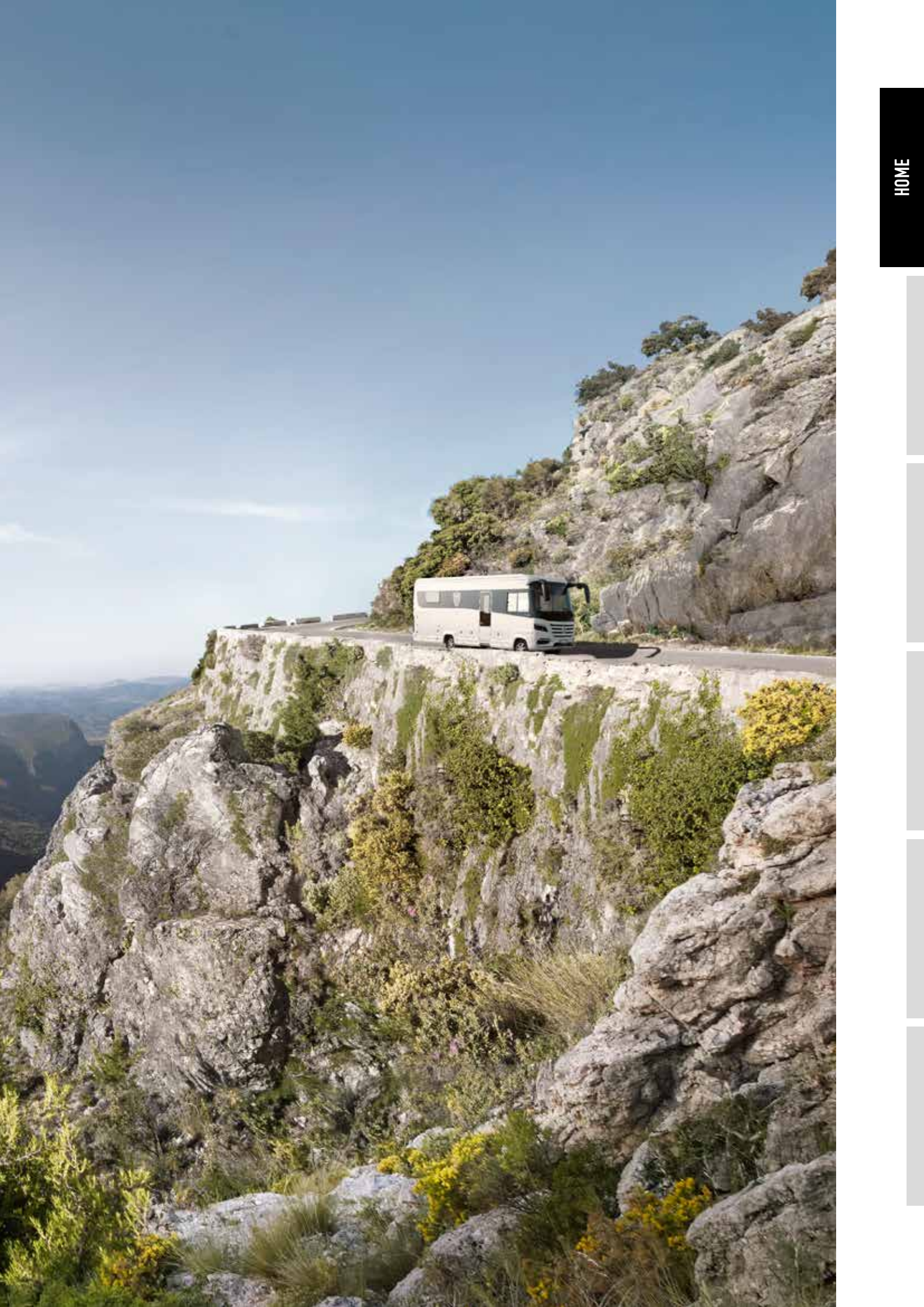





# VELKOMMEN HJEM

---

**Den som reiser mye, vet å sette pris på hjemmet sitt og den komforten som venter her.**

Med MORELO kan og vil luksus oppleves, samtidig som hjemmet ditt har blitt mobilt.

Den gir deg friheten du føler når du er helt ubundet, friheten til å reise til de vakreste steder, til å nå nye mål og oppdage helt nye ting og samtidig føle deg hjemme.

**Med MORELO kommer du aldri til kort ...** Med en total-lengde på minst 7,81 m byr HOME på alt hva hjertet begjærer. Selv med våre minste modeller vil du få den optimale MORELO-opplevelsen. 180 hesters kjøreglede sammen med "VELKOMMEN HJEM" følelsen gir den deg både kraft og komfort. Vi kaller det minimalisme i superklassen.

- ✚ Utvendig dekorasjon i sort design
- ✚ Turbodiesel motor
- ✚ 90 liters drivstofftank

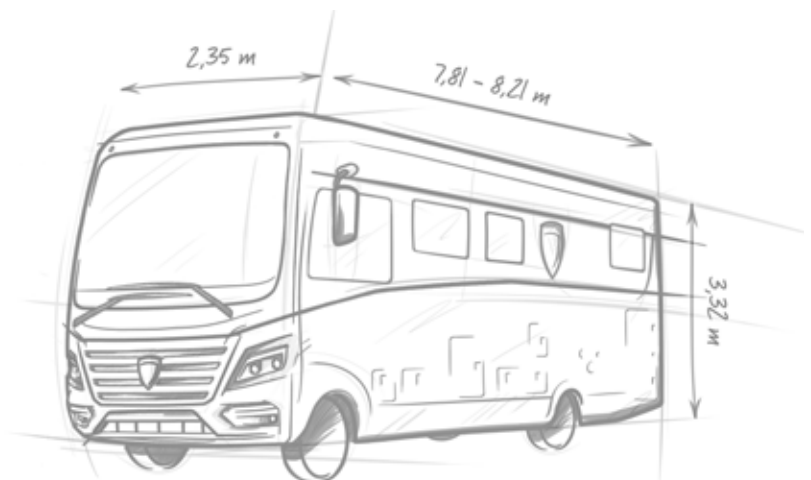

**TEKNISKE SPESIFIKASJONER (utdrag)**

Chassis: IVECO Daily 50 C 18

Utslippsklasse: EURO VI e

Motor: 3,0 l

Ytelse: 132 kW / 180 hk

Till. totalvekt: 5600 (5800) kg





# STØRRELSEN VISER SEG I DETALJENE

---

**Selv våre minste biler er store.** Likheten med sine brødre i MORELO-serien er slående. Oppbyggingen og den nye frontprofilen sier allerede ved første blick: Her kommer det en MORELO! Sammenlignet med LOFT er den mer kompakt og har et noe lettere chassis, men likevel en like imponerende veggtykkelse på 42 mm og utmerkede isolasjonsverdier. I denne klassen er dette alt annet enn standard. Bortsett fra at det for en MORELO er helt naturlig.





- ✚ MORELO Design
- ✚ IVECO understell
- ✚ Bakhjulsdrift
- ✚ 42 mm tak- og veggtykkelse
- ✚ Oppbygging uten kuldebroer
- ✚ Bunnplate korrosjon og trefri



## KOMFORTABEL FØRERPLASS

---

**Bo- og reisekomfort i toppklasse** tilbyr førerhuset i HOME, med sin generøse plass, det uavhengige instrumentpanelet og mange gjennomtenkte detaljer som for bussvindu viskeranlegg og -sidespeil. Det avtagbare skinnrattet (opsjon) gjør det lettere å snu stolen for sjåføren i førerhuset og den forhøyede sitteposisjonen gir deg en utmerket oversikt.





- + Avtagbart ratt (opsjon)
- + Svingbare pilotseter
- + Romslig førermiljø
- + Panorama frontrute



# MER PLOSS TIL Å NYTE LIVET

---

**Større innvendig enn utvendig, er det mulig?** Ikke egentlig, men fordi HOME har et spesielt MORELO møbeldesign, og til tross for sine kompakte mål, skaper den likevel mye mer plass enn i sammenlignbare kjøretøyer. Med sine behagelige, polstrede møbler, det flate gulvet i bodelen og mange First Class Extras sørger HOME for at ingenting mangler i det som kjennetegner en ekte MORELO.





- ✚ Unik romfølelse
- ✚ Optimal plassutnyttelse
- ✚ Flatt gulv i bodelen
- ✚ Multifunksjonsbord
- ✚ Materialer av høy kvalitet
- ✚ Puter av høy kvalitet



# I PERFEKTE OMGIVELSER

---

**Hva trenger et kjøkken for at man skal føle seg hjemme der?** Det garanterer vi du finner i en HOME. Kjøkkenet i HOME gir rom for alt som trengs for at man skal kunne reise på første klasse også rent kulinarisk: En trippel bluss gasskoker, en ergonomisk ideelt plassert vask og et stort oppbevaringsrom til alt som hører med i et komplett utstyrt kjøkken.





- + 3 bluss brenner
- + Soft-Close skuffer
- + Flere oppbevaringsrom med god plass



# START DAGEN MED GODT HUMØR

**Et bad der man føler seg vel er en perfekt start på dagen og ren velvære før sengetid.**

Badet i HOME gir deg all den komforten du ikke ønsker å gi avkall på selv om du er på reisefot.

Det adskillebare badeområdet med separat toalett sørger for en privat sfære, og den store komfortdusjen med ekte glassdører sørger for en optimal opplevelse, akkurat som hjemme.



- + Adskilt dusjområde
- + Separat toalettrom
- + Stort dusjkabinett
- + Dusjdører i ekte glass





# OPTIMAL KOMFORT I STORE DEILIGE SENGER!

---

**Det å sove i HOME innebærer så uendelig mye mer enn bare å tilbringe natten et sted.** De to sengevariantene med fjærsystem, flersone-skummadrasser og justerbare hodedeler er til å drømme seg bort i. Mens natten sakte senker seg og stjernehimmelen titter frem gjennom takvinduet, lar du dagen passere og gleder deg allerede til neste dag ...



### LANGSGÅENDE SENG

Den langsgående sengen gir maksimal plass, og kan leveres som dobbeltseng eller med to separate senger.

Premiumstørrelse: **to ganger ca. 103 x 200 cm**

### QUEEN SIZE-SENG

Queen size-sengen er tilgjengelig fra begge sider, og skaper dermed plass til to ekstra kleskap.

Komfortabel størrelse: **ca. 150 x 200 cm**



## GOD Plass til DE SMÅ EKSTRA TINGENE

**Bruk ikke unødvendig energi på å tenke på bagasjen.** Ved lastning av din HOME trenger du ikke å snu og vende på ting, for med de enorme oppbevaringsrommene er det fremdeles plass til både stort og smått. Scootergarasjen bak gir tilstrekkelig plass til tohjulinger eller større bagasje. Praktisk plasserte skuffesystemer og hyller, praktiske oppbevaringsbokser i setebenken på siden, god oppbevaringsplass i bodelsgulvet: Med så mange oppbevaringsmuligheter, har man plass til det meste... og litt ekstra!





- + Romslig bodelsgulv høyde på 366 mm
- + Store luker til oppbevaringsrommene
- + Gjennomlastingsmulighet i fremre oppbevaringsrom
- + Scooter- og sykkelgarasje







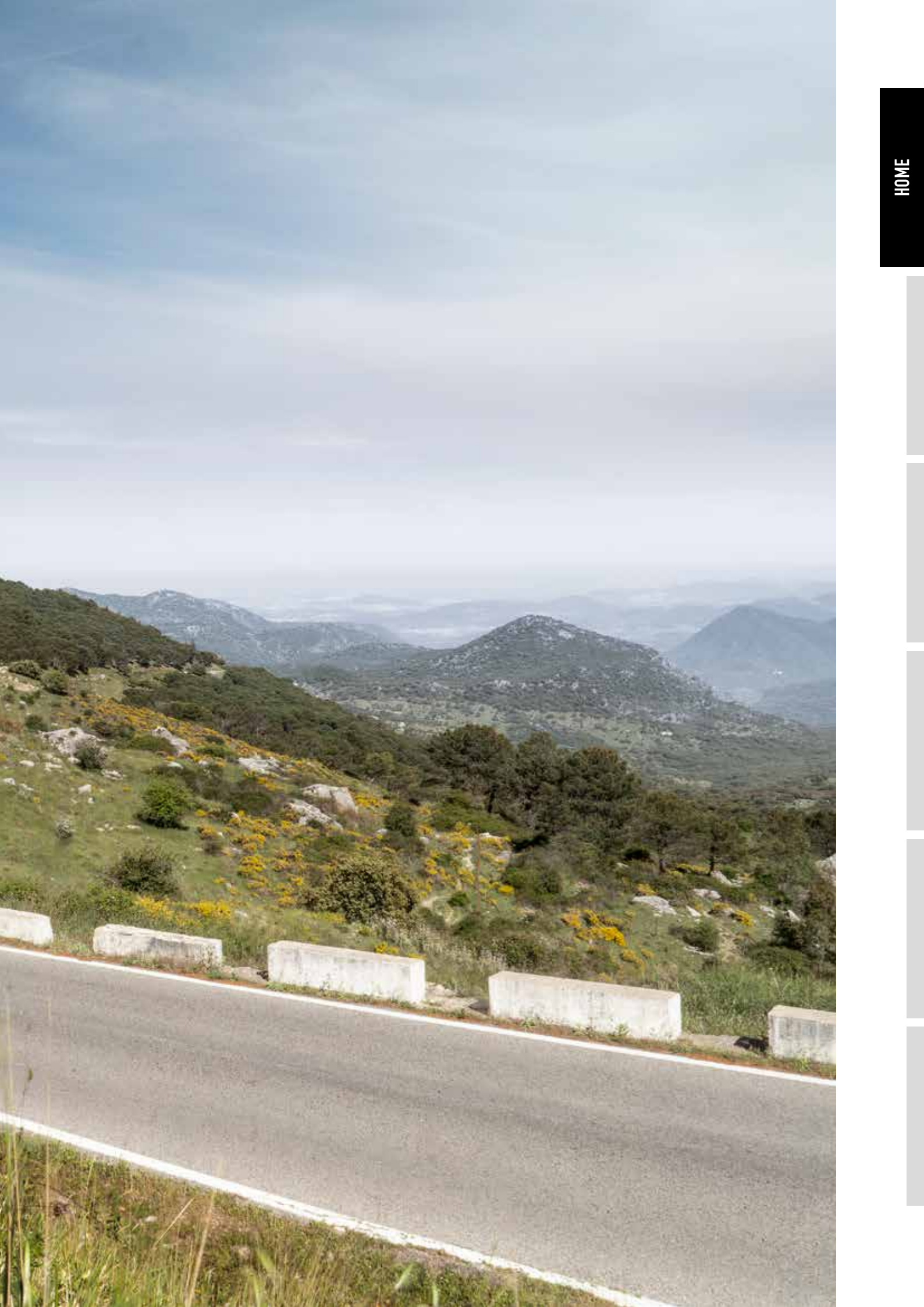

# MORELO LOFT











# OVERBEVISENDE PÅ VEIEN

---

**Litt mer av alt.** Allerede i standardutførelse viser nye MORELO LOFT seg absolutt fra sin generøse side: mer ekstra lastning takket være et chassis med økt bæreevne, en trekkvillig 3 liters motor, 2,40 m bredde og enda større plass i bodelen. Utsøkt kvalitet og førsteklasses komfort kombinert med en kompakt fremtoning og fleksibel mobilitet.



**Mer plass, flere muligheter ...** Velg din favoritt blant 6 forskjellige modeller. Du kan også få LOFT individuelt utformet etter dine ønsker. Når du føler deg "VELKOMMEN HJEM", først da føler vi at jobben vår er fullført. Slik viser vi styrke.

- ✚ Bakhjulsdrift. Med tvillinghjul på bakakselen
- ✚ Elektronisk styrt ABS-system
- ✚ 6 trinns girkasse
- ✚ 2,4 meters utvendig frontbredde



**TEKNISKE SPESIFIKASJONER (utdrag)**  
 Chassis: IVECO Daily 70 C 18  
 Utslippsklasse: EURO VI e  
 Motor: 3,0 l  
 Ytelse: 132 kW / 180 hk  
 Till. totalvekt: 7200 (7490) kg

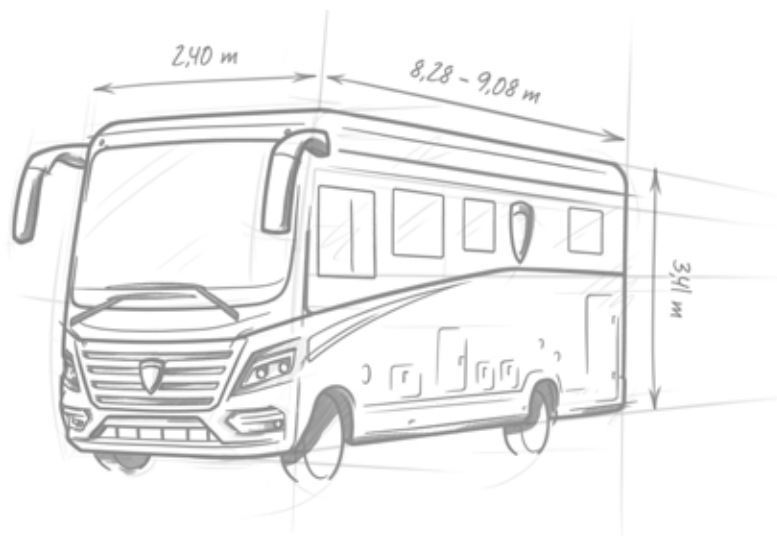



# FOKUS PÅ KVALITET

---

**Ikke til å ta feil av: En MORELO.** Slik viser LOFT seg fra sine beste sider. Altså fra alle sider. Det karismatiske frontpartiet og den matt sorte karbondesignen (opsjon) fremhever det dynamisk-elegante utseendet. Buss sidespeilene gir perfekt sikt bakover, dessuten kler de LOFT godt. LED-kjørellys sørger for at du blir sett. Selv om en LOFT selvsagt aldri blir oversett uansett.





LOFT



- + Typisk MORELO-utseende
- + Buss sidespeil
- + LED-kjørellys
- + Tåkelys med passivt svingelys
- + Integrrert markise i takmodul
- + Ekstra bred bodelsdør



# MORELO LOFT LINER







LOFT LINER



# FØRSTEINTRYKKET ER VIKTIG

---

**Alle påfølgende inntrykk av LOFT LINER gir uttelling:** Som en ekte MORELO kjenner den nemlig bare til én standard: First Class. Uansett hvilke ideer du måtte ha rundt ditt neste reisemål, kan du definitivt sette din lit til MORELO LOFT LINER. Prøv selv og bli overbevist du også!

**Nye MORELO LOFT LINER byr ganske enkelt på mer av alt.** Som innstegsmodell i «Liner-klassen» kan den med basis i IVECO Eurocargo-chassiset garantere førsteklasses kjørekomfort, og med en motoreffekt på inntil 281 hk har den nok kraftreserver også til krevende reiseruter. «Veien er målet» – for MORELO LOFT LINER er det så absolutt tilfelle.

- ✚ Turbodiesel med bakhjulsdrift
- ✚ Differansialsperre
- ✚ Automatisk girkasse
- ✚ Mange sikkerhetssystemer er standardutstyr
- ✚ Varmevexler for motor
- ✚ AC i førerhus



**TEKNISKE SPESIFIKASJONER (utdrag)**  
 Chassis: IVECO Eurocargo  
 75 E 21 | 100 E 25 | 120 E 28  
 Utslippsklasse: EURO VI e  
 Motor: 4,5 l / 6,7 l  
 Ytelse: 152 kW / 207 hk  
 185 kW / 252 hk | 207 kW / 281 hk  
 Till. totalvekt: 7490 (7800) kg  
 10000 kg | 11990 kg

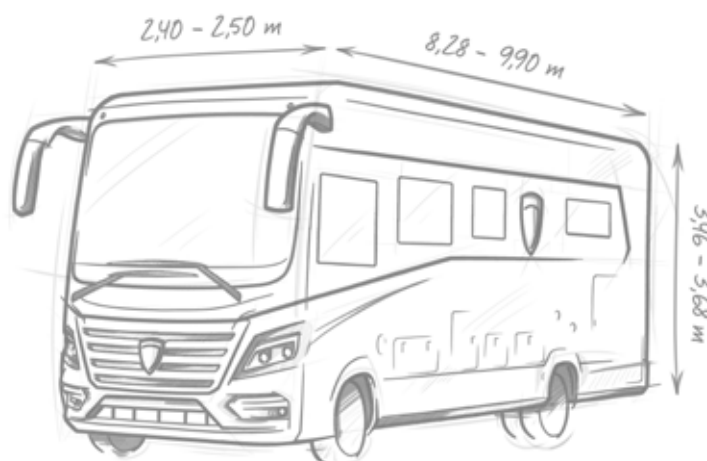





# ELEGANT FREMTONING

---

**Man sier at det er de indre verdiene som teller.** Men for MORELO LOFT LINER sitt vedkommende stemmer det ikke helt. For den har et ytre som gjør at man straks ser at dette er en First Class bobil som det ikke finnes maken til. Med de markante MORELO-designelementene utstråler den tydelig estetikk og god smak. Da kan man trygt tillate seg å være litt overfladisk.





- ✚ Optimal lydisolering av motorrom
- ✚ Premium-førerplass
- ✚ LED varsellys
- ✚ Sidevegger av Alu-RTM-Alu sandwichkonstruksjon, glatte sider med høyglans lakk
- ✚ Integrrert markise i takmodul
- ✚ Ekstra brede «TOP Class» inngangsdører
- ✚ Bakkeklaring:: 420 mm



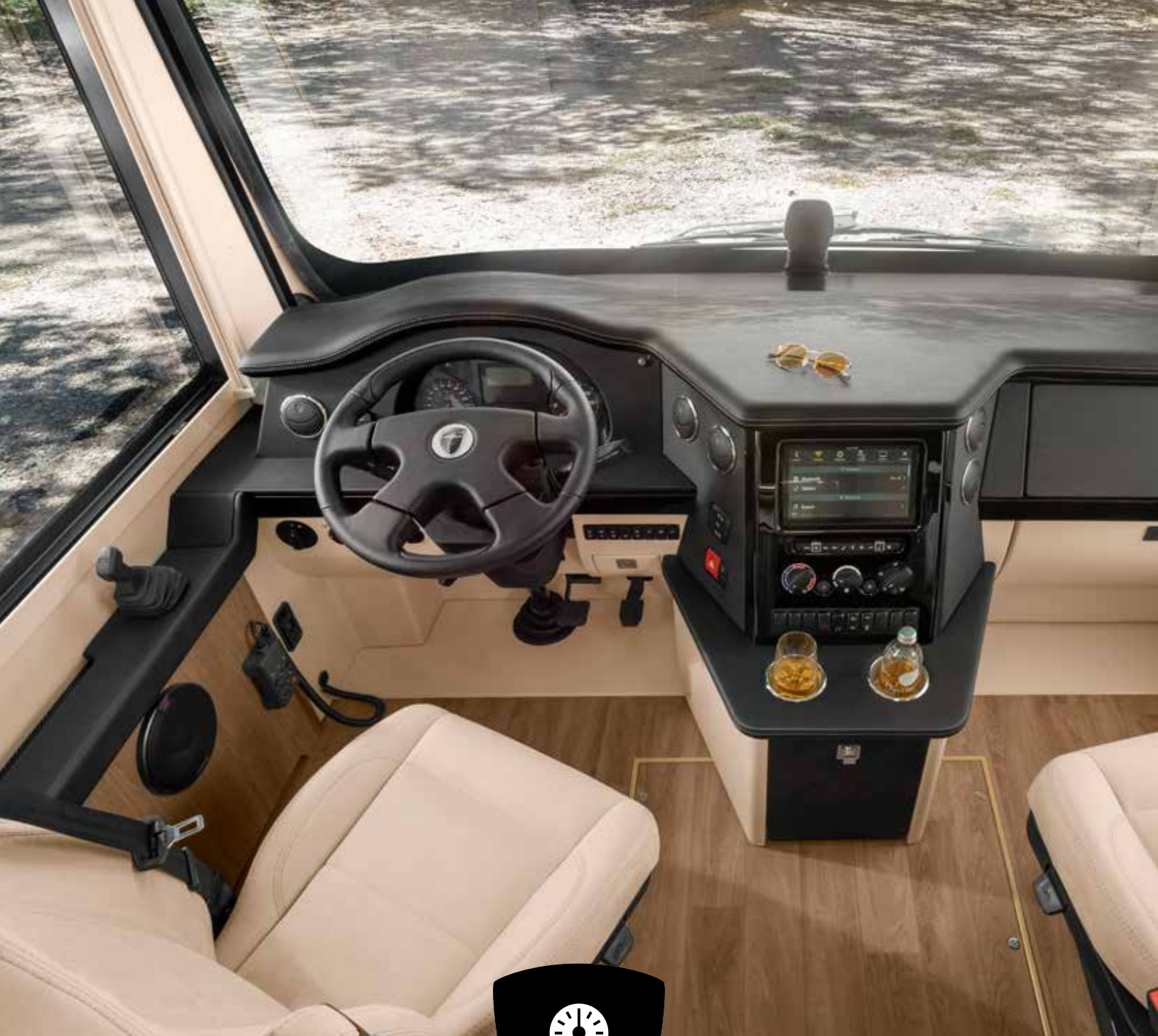

# GODT GJENNOMFØRT

---

**I en LOFT er det ikke et spørsmål om å enten kjøre eller å bo.** Førerhuset er en del av bodelen. Nettopp slik har vi også valgt å utforme det, med detaljer i tre og kjærighet ned til hver minste detalj på instrumentpanelet og en atmosfære der du helt umiddelbart føler deg hjemme. Den store kjøleboksen har god plass, til forfriskende drikker under kjøreturen. Det store, justerbare navigasjonssystemet (opsjon) sørger for at du alltid er på riktig vei.





IVECO Eurocargo



IVECO Daily



- ✚ Premium førerhus med skinn interiør
- ✚ Dashbord med ambiente belysning
- ✚ To kopperholdere og integrert kjølerom
- ✚ Pilotseter, vendbare og med sikkerhetsbelter integrert
- ✚ Luksus fremre stoler med luftfjæring (ekstrautstyr), korsryggstøtte og setevarme
- ✚ Utvendige speil i buss utførelse
- ✚ Optimalisert lydisolasjon i motorrommet



# TRIVSEL AKKURAT SOM HJEMME

**Ikke alle dager er solfylte.** Heldigvis. For ellers ville du ha gått glipp av hvor avslappende og koselig det er å tilbringe tiden i en LOFT også når det rusker som verst ute. Det å smyge seg godt inn i putene i mykt atmosfærelys og holde rundt en kopp med noe godt å drikke mens man nyter følelsen av å være hjemme, det er noe helt spesielt!.





- + Behagelige sitteputer
- + Skuffer med god plass
- + Indirekte belysning
- + Romslig plass
- + Bar-sittegruppe (opsjon)





# HVOR DE BESTE RETTER SKAPES!

---

På kjøkkenet i en MORELO LOFT kan du stå ved ovnen og vise at du definitivt behersker kokkelivet på veien. Trippel-gasskokeren takler måltider med flere retter med den aller største selvfølge, og fra stekeovn til fryseboks har du med dette fullt utstyrte kjøkkenet i din LOFT absolutt alt nødvendig utstyr tilgjengelig for å kunne lage de beste retter.



LOFT . LOFT LINER

- + 3 bluss brenner
- + Dobbel vask
- + Krydderbrett
- + Uttrekkbare skuffer
- + Uttrekkbar avfallsbøtte
- + Romslige overskap







# REN VELVÆRE

**Like god komfort som hjemme, og det på et av de beste stedene langs veien:** baderommet i din MORELO LOFT. Her er alt konstruert med tanke på nettopp din velvære: Den store dusjen med ekte glassdører, atmosfærebelysningen, speilskapet, den moderne servanten og naturligvis den gode plassen. Det å starte dagen på en forfriskende måte er den lille luksusen underveis.



- + Dusj med ekte glassdører
- + Dusjvegger i sandstein
- + Keramisk-vanntoalett (opsjon)
- + Stort speilskap
- + Servant som er lett å holde ren





# SOVEKOMFORT PÅ SITT BESTE

---

**Som man reder, så ligger man:** For komforten i en MORELO LOFT betyr det selvsagt intet annet enn First Class. Som queen size-seng, langsgående seng eller dobbeltseng. Valget er ditt. Vi har gjort alt for at du skal føle deg vel i din MORELO LOFT også om natten. De vidunderlige drømmene kommer her helt av seg selv.



### QUEEN SIZE-SENG

Queen size-sengen er tilgjengelig fra begge sider, og gir dermed plass til to ekstra klesskap.

Komfortabel størrelse: **ca. 163 x 200 cm**

### DOBBELTSENG

Ideell for alle som setter pris på partnerens nærhet også om natten, og som ser nytten av et ekstra klesskap.

Sengemål: **ca. 158 x 195 cm**

### LANGSGÅENDE SENG

Den langsgående sengen gir maksimal plass, og kan leveres som dobbeltseng eller med to separate senger.

Premiustørrelse: **to ganger ca. 106 x 200 cm**





## INGEN Plass til KOMPROMISSER

---

**Oppbevaring uten støvsamling.** "Trangt om plassen" er fremmedord hos LOFT. Den har mer enn nok plass til stor og liten bagasje, og på hjemreisen skaper suvenirene absolutt ingen problemer. I tillegg til det høye antallet skuffer og hyller i rommet bak, er det her også plass til scootere og sykler som muliggjør mobilitet når du er vel fremme på destinasjonen. Det oppvarmede bodelsgulvet gir ekstra oppbevaringsmuligheter.

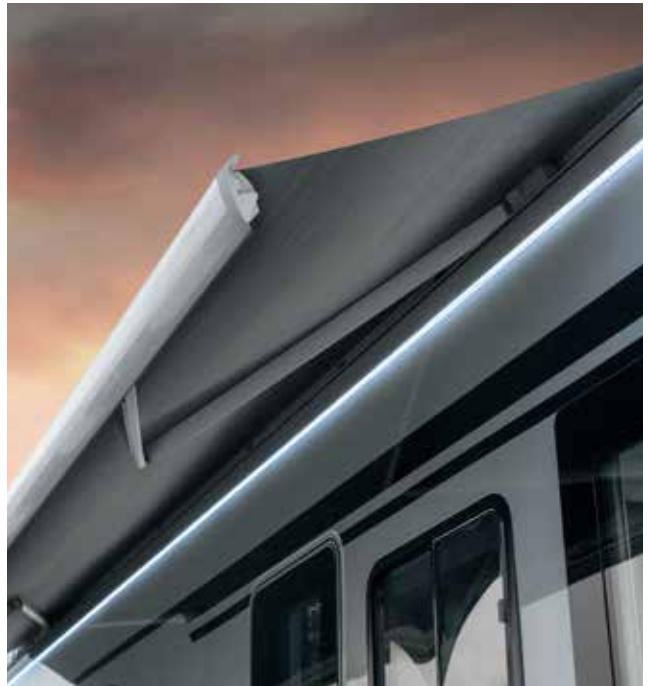

- + Stor bakre garasje, tilgjengelig fra begge sider
- + God plass til bagasje
- + Alle oppbevaringsrom kan varmes opp
- + Lett tilgjengelige oppbevaringsrom











# MORELO PALACE





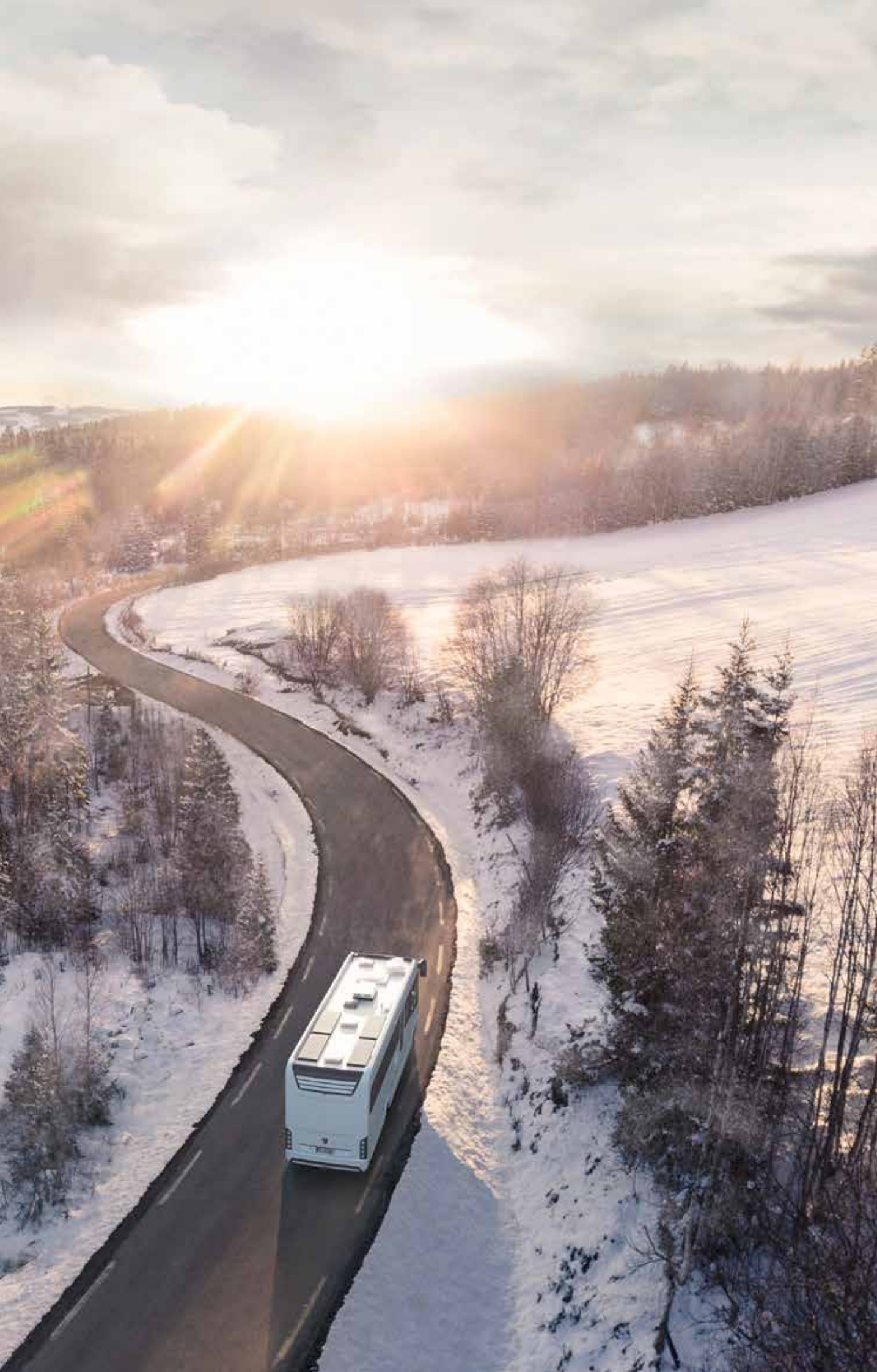

PALACE





# NESTE NIVÅ I REISEKOMFORT

---

**Hvordan gjøre First Class enda mer luksuriøs?** Gjennom å gjøre det beste enda bedre. En MORELO PALACE imponerer, spesielt gjennom rene, elegante linjer med maskulin og et dynamisk design. Ekstra sporbredde (WideAxle) gir ekstra stabilitet og god kjørekomfort.

**MORELO gir totalopplevelse gjennom kombinasjon av ytre og indre design.** Den MORELO PALACE er fullstappet av tekniske detaljer. Når det gjelder sikkerhet, har MORELO lagt inn enda et gir ... Hva er vel bedre enn å kunne stole 100 % på sin bobil. Derfor MORELO - slagordet: "VELKOMMEN HJEM".

- ✚ Et elegant og gjenkjennelig design
- ✚ Eksklusiv takprofil
- ✚ Ergonomisk hekkspoiler
- ✚ Gjenkjennelige baklykter
- ✚ Underkjøringshinder



PALACE

**TEKNISKE SPESIFIKASJONER (utdrag)**  
 Chassis: IVECO Daily 70 C 18  
 Utslippsklasse: EURO VI e  
 Motor: 3,0 l  
 Ytelse: 132 kW / 180 hk  
 Till. totalvekt: 7490 kg

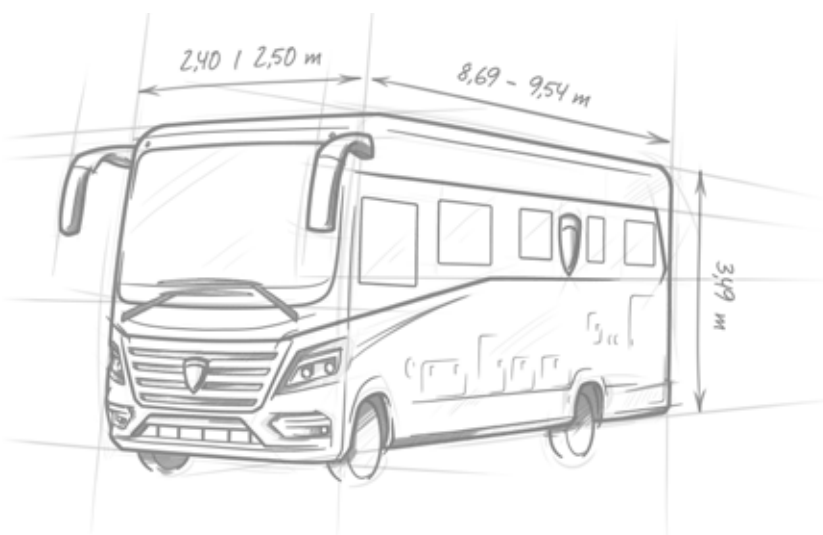





# FORM OG FUNKSJON I GODT SAMSPILL

---

**Den MORELO PALACE.** Den spesielle hekken er et ekte blikkfang. Den ergonomiske spoileren gir en behagelig og mer økonomisk kjøring. Luftstrømmen fører til mindre tilsøling og renere bil, selv etter en lengre reise.



PALACE



- + Ekstra bred bodelsdør
- + Kodelås og fjernbetjening
- + Uttrekkbare, brede stigtrinn
- + Markant frontdesign
- + Store sidevinduer i førerhus
- + Takprofil for integrert markise
- + Utvendige panorama sidespeil



# MORELO PALACE LINER







PALACE LINER





# ELEGANTE LINJER

---

**MORELO PALACE LINER har ganske enkelt mye mer å tilby.** Det er ikke bare på grunn av sin komfortable størrelse. De tydelige linjene og den stilrene designen gjør denne til en bobil som blir lagt merke til. Men den ser ikke bare førsteklasses ut, men føles også som den ser ut. Enten du kjører på hardt terreng eller slapper av i en hjemmekoselig atmosfære - med PALACE LINER er du "Hjemme"!

**Ikke noe halvgjort.** Verdsetter du sikkerhet, funksjonalitet og et tiltalende design? Veldig bra, fordi det er hva PALACE LINER er. En kraftig dieselmotor med bakhjulsdrift, og med en generøs 360 liters ferskvannstank, smart underbeskyttelse og gjennomtenkte detaljer ... MORELO PALACE LINER kombinerer virkelig alt som skal til i en førsteklasses bobil - og enda mer.

- ✚ Elegant LED belysning
- ✚ Høy nyttelast
- ✚ Ekstra store forsyningstanker
- ✚ Moderne luftfjæring
- ✚ Høy sikkerhet med underkjøringsvern



**TEKNISKE SPESIFIKASJONER (utdrag)**

Chassis: IVECO Eurocargo 100 E 25 | 120 E 28

Motor: 6,7 l

Ytelse: 185 kW / 252 hk | 207 kW / 281 hk

Chassis: Mercedes-Benz Atego 924 L | 1230 L

Motor: 7,7 l

Ytelse: 175 kW / 238 hk | 220 kW / 299 hk

Utslippsklasse: EURO VI e

Till. totalvekt: 10000 kg, 10500 kg | 11990 kg

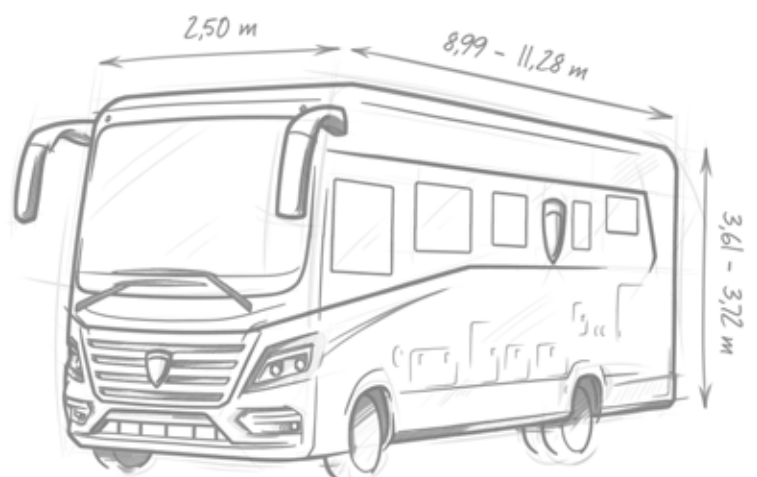





# AKKURAT SLIK DU ØNSKER DET

---

**MORELO PALACE LINER har svaret på ethvert spørsmål.** Med bare ett klikk blir det lett å komme til alle de praktiske løsningene. Den valgfrie integrerte markisen i takprofilen gir deg perfekt skygge for solfylte dager og utvider dessuten salongen/uteplassen til det optimale.



- + Moderne utvendig design
- + Elektrisk markise (opsjon)
- + Ekstra bred bodelsdør
- + Kodelås og fjernbetjening
- + Solide stigtrinn
- + LCD betjeningspanel
- + Automatisk justerbare støtteben (opsjon)
- + Elektrisk åpning av garasjedør





# FØRSTEKLASSES OVERSIKT

---

**Har kan du nyte utsikten.** Smale A-stolper og store panoramavinduer gir suveren oversikt. Når du kommer fram, vil det "intelligente" formørkningssystemet i front- og sidevindue sørge for at du kan lene deg uforstyrret tilbake.





Mercedes-Benz Atego



IVECO Daily

- + Premium førerhus**
- + Ergonomiske seter**
- + Optimalt plassert instrumentpanel**
- + Avtagbart ratt (opsjon på IVECO Eurocargo)**
- + Hanskerom og kartlomme**
- + "Minibar" hylle med avkjøling**
- + Førerhusvinduer av isolerglass, med blendingsgardiner og myggnetting**





# ALT PÅ SIN Plass

---

**Inne som ute!** MORELO PALACE er kjennetegnet av topp funksjonalitet. Ekstra dype skuffer og skap. Store og romslige skuffer under sofaene gir deg all den lagringsplassen du kan ønske deg. Eksklusivt interiør, klare linjer, stemningsfull belysning og et avstemt fargekonsept gir deg den optimale "hjemmefølelsen" uansett hvor du befinner deg i verden.



- + Romslig inngangsområde
- + Bodel med god belysning
- + Den største bodelen i sin klasse
- + Elegante, rene linjer
- + Smarte plasserte stikkontakter
- + Romslige skuffer og skap
- + Skuffer under sofaene
- + Praktisk utformet





# ROMSLIGHET GIR OPTIMAL KOMFORT

---

**Unikt og stort boareal for bobiler i denne klassen.** I denne klassen er den store bodelen helt unik. Romsligheten og den praktiske utformingen vil gi deg den helt enestående bo-opplevelsen.



PALACE . PALACE LINER







# NOE FOR ENHVER SMAK

---

**Her kan du få vann i munnen ...** I MORELO PALACE er kjøkkendelen helt perfekt. Her er alt du trenger, romslig og tilgjengelig. Stor benkeplass gir nok plass for kopper og kar og alt er praktisk og elegant plassert.



PALACE . PALACE LINER

- + Smart design
- + Praktisk tilgjengelighet
- + 177 ltr. Kompressor kjøleskap
- + Luksus gasskomfyr med 3 bluss
- + Soft-close skuffer
- + Enhånds blandingsarmatur i krom
- + Uttrekkelig avfallssamler
- + Bakvegg med indirkete belysning





# REN VELVÆRE DØGNET RUNDT

---

**Sprek om dagen og avslappet om natten.** Det er hva badet i MORELO PALACE kan tilby, hverken mer eller mindre. Her kan du føle deg vel og samtidig "lade opp batteriene" for opplevelsrike dager - og netter.

**Hvordan gjøre et perfekt baderom enda bedre?** Ikke så enkelt, men vi har utformet noen forskjellige varianter. Noe for enhver smak. På badet vil du ha rikelig med plass, uavhengig av hvilken variant du velger.

- + Dusjkabinett med herdet glass
- + Speil med indirekte belysning
- + Separat toalett (opsjon)
- + Varmeelement til tørke av håndklær



- + Uttrekbare håndkleholdere
- + Klesskap med LED belysning
- + Enhånds blandingsarmatur i krom finish
- + Romslige skuffer
- + Veggpanel i edelsten finish





# EN REISE INN I "DRØMMELAND"

---

**Her kan du fort bli liggende litt for lenge.** Soverommet i MORELO PALACE innviterer til velvære og søte drømmer. God plass og madrasser i kaldskum eller EvoPore med WaterGel® overmadrass (opsjon)



PALACE . PALACE LINER







# SOVEKOMFORT FOR ALLE OG ENHVER

---

**Mange trenger 1001 natt for å sovne.** I en MORELO PALACE, med sine eventyrlig behagelige senger, er det nesten umulig å ikke synke inn i en dyp og deilig søvn umiddelbart. Queen size-seng, langsgående seng eller dobbeltseng – hvordan du vil tilbringe natten, er helt opp til deg. First Class sovekomfort – selvsagt helt typisk MORELO.



PALACE . PALACE LINER







# HER FÅR DU VIRKELIG ALT INKLUDERT

---

**MORELO PALACE oppfyller nesten ethvert ønske.** Spesielt når du trenger lagerplass.

Du ønsker selvfølgelig å ha med deg mest mulig og på hjemturen kommer ofte noe i tillegg.

Litt av ditt og litt av datt! Kanskje du vil ha med småbilen på tur? Eller noen sykler?

Da er det godt å ha en MORELO PALACE!





- + Personbilgarasje med vinsj
- + For personbil eller tohjuling, alt etter planløsning
- + Surrerystemer
- + Utmerket tilgjengelighet
- + Ekstra oppbevaringsplass i det doble gulvet









**PALACE LINER**



# MORELO EMPIRE LINER

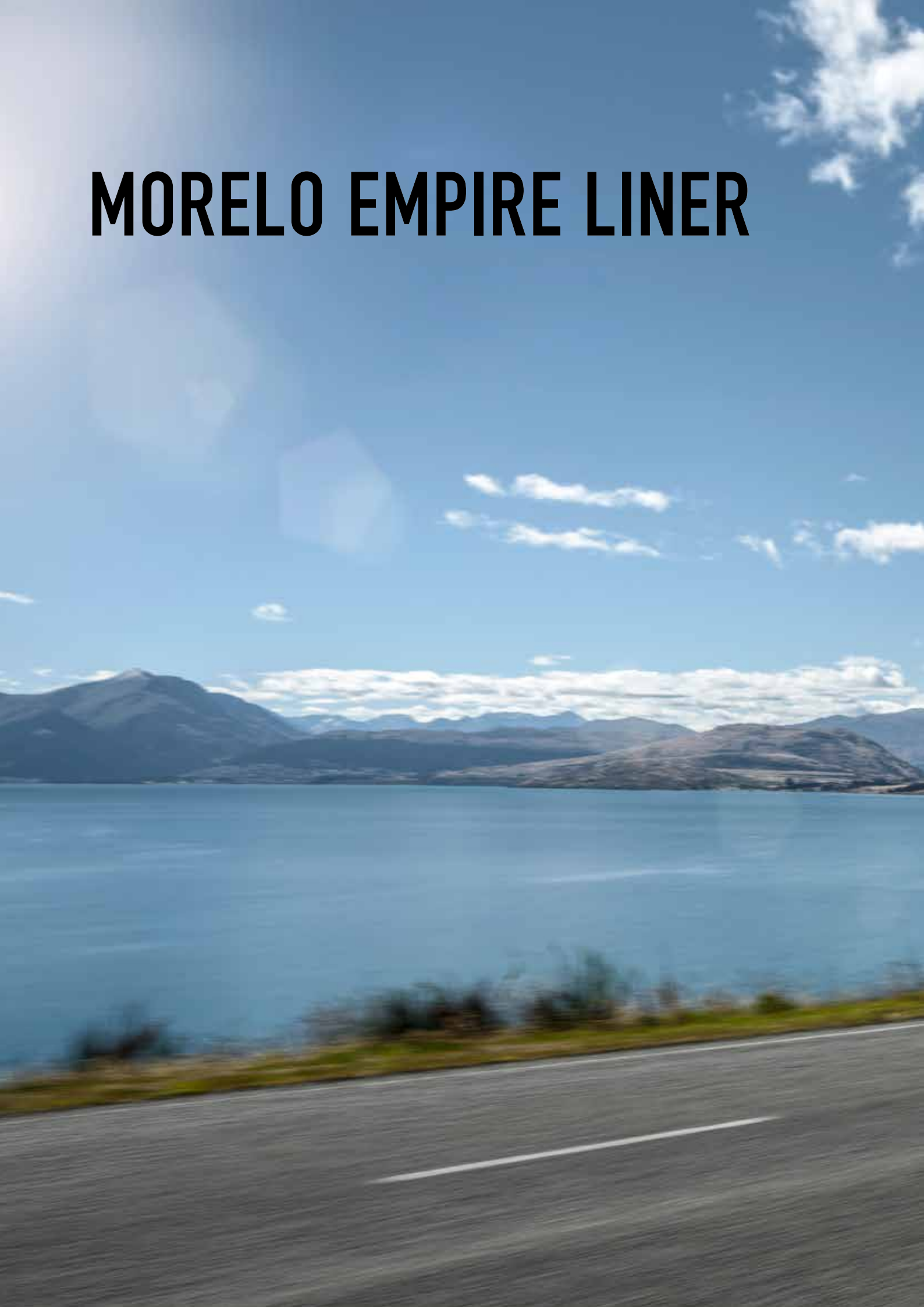



EMPIRE LINER





# HJEMME UANSETT HVOR DU ER

---

**Eksklusivitet, stil og komfort.** Alt dette kan du forvente av en luksusobil som MORELO EMPIRE LINER. Vi ønsker å skjemme deg bort med en av de beste bobilene som tilbyr reise på første klasse. Med MORELO EMPIRE LINER gir vi deg den beste følelsen av å være "Hjemme", selv om du er på veien.

**Egentlig er vi ikke tilhengere av å bruke for store ord,** men her har vi produsert en modell vi gjerne vil skryte av, nemlig MORELO EMPIRE LINER. -En bobil i ekstraklassen. Overlegen i kvalitet og komfort, og så ser den fantastisk ut også ... Det syntes også det tyske Rådet for Formgivning og tildelte MORELO EMPIRE LINER German Design Award for 2018. Vi må i all beskjedenhet si at vi er litt stolte av akkurat det.

- ✚ Glassfiberkompositt sandwichkonstruksjon av front og bakveggene
- ✚ Spesielt forsterket sidevegg og taktykkelse (52 mm i stedet for 42 mm)
- ✚ Luftfjæring på for- og bakaksel med funksjonen "heve og senkefunksjon"
- ✚ Luker til lagringsplass integrert i sidevegg, åpnes ved å trykke på knapp
- ✚ Dobbel ryggekamera med lukker



EMPIRE LINER

**TEKNISKE SPESIFIKASJONER (utdrag)**

Chassis: Mercedes-Benz Atego 1230 L | 1530 L

Motor: 7,7 l | 10,7 l

Ytelse: 220 kW / 299 hk

Chassis: Mercedes-Benz Actros 1840 L | 1846 L

Motor: 10,7 l

Ytelse: 290 kW / 394 hk | 335 kW / 455 hk

Utslippsklasse: EURO VI d

Till. totalvekt: 11.900 kg, 15.000 kg | 18.000 kg

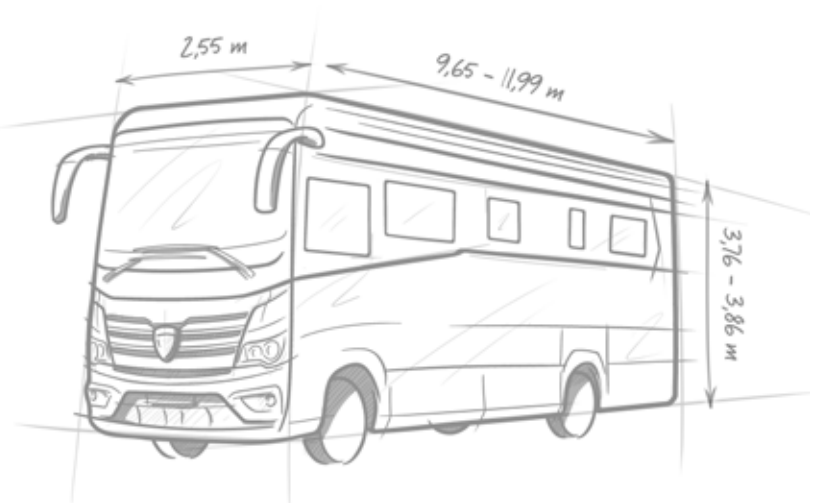





# I PERFEKT FORM OGSÅ PÅ REISEN

---

**Man får bare én sjanse til å gjøre et godt førsteinntrykk.** MORELO EMPIRE LINER overbeviser allerede ved første øyekast. Med den sportslige fronten, den lekre eksteriørdesignen, de elegante linjene og de glatte sideveggene. Reiseglede i sin vakreste form. Det man ikke ser, men merker desto mer: veggtykkelsen på hele 52 mm for svært godt innerklima uansett utetemperatur.





- + Perfekt design
- + Doble glassvinduer
- + Oppvarmet dobbeltgulv (ca. 480mm)
- + Garasjedør med elektrisk åpner
- + Ny GFK- modul gir den beste isolasjon
- + Optimal lydisolasjon fra motorrom
- + 120 ltr. gasstank



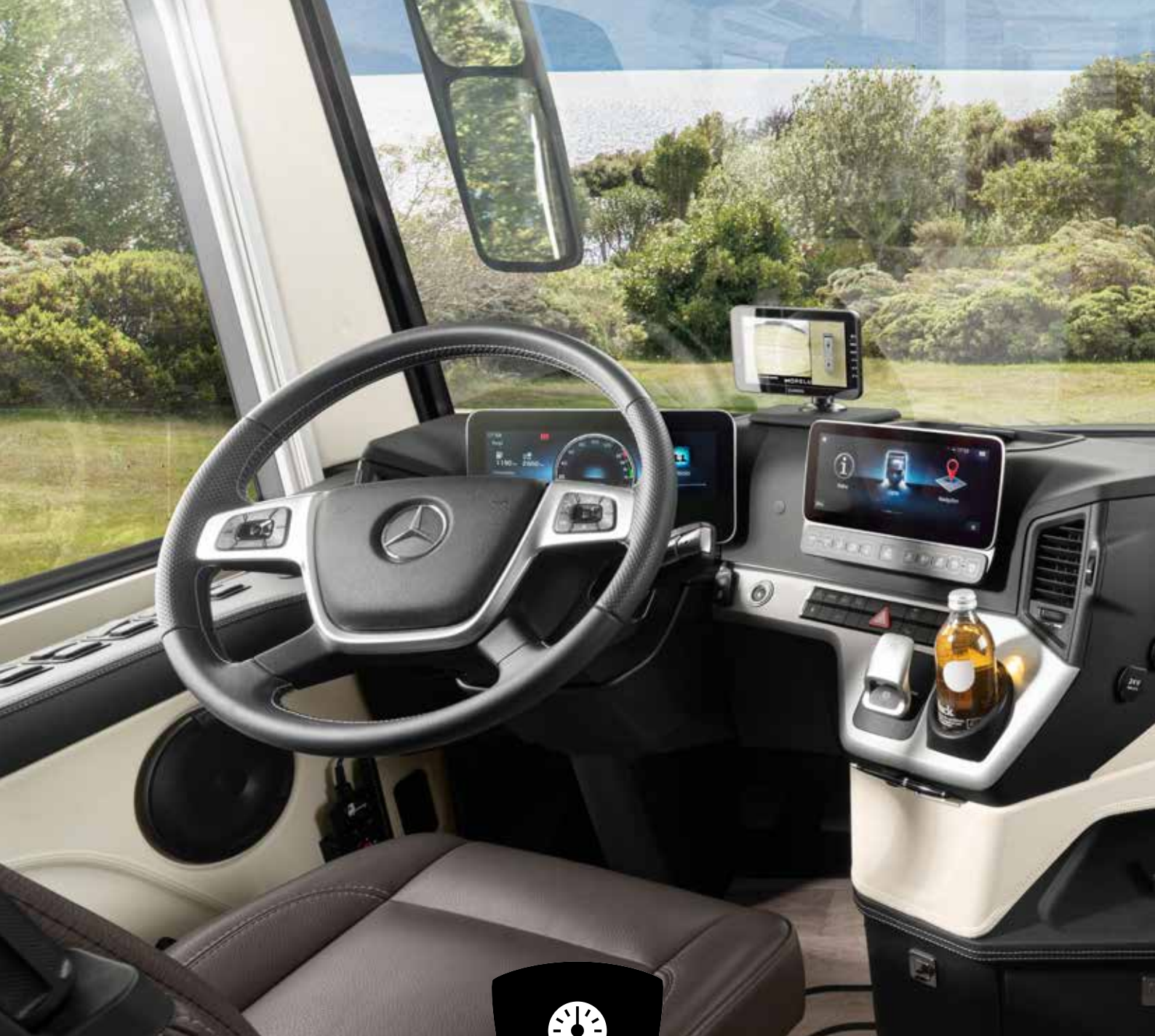

# UHEMMET REISELYST

---

**Stig inn, og føl deg som hjemme.** Alt er der man forventer det.

Perfekt utstyrt med bokomfort i luksusklassen i førerhuset til MORELO EMPIRE.

Den høye sittestillingen gir oversikt og panoramautsikt til veien og landskapet i alle retninger.



Mercedes-Benz Actros

EMPIRE LINER



Mercedes-Benz Atego

- ✚ Ergonomisk førerposisjon
- ✚ Pilotseter med luftfjæring, dreibare, med korsryggstøtte og integrert beltesystem
- ✚ Utvendige speil i buss utførelse (inkludert vidvinkel og kantspeil)
- ✚ Elektriske sideruter
- ✚ Navigasjonssystem
- ✚ Klimaanlegg i førerhus





# FØL DEG AKKURAT SOM HJEMME

## Hvorfor skal du gi avkall på noe som er en selvfølge i livet ditt?

For eksempel utsøkt komfort, en bodel med eksklusiv atmosfære, elegante møbler, deilige seteputer, lekre interiørdetaljer og stemningsfull belysning.

I MORELO EMPIRE får du alt av dette og så mye mer...



EMPIRE LINER



- + Eksklusive belysningselementer
- + Unikt lyskonsept
- + Moderne design
- + Utstyr av høy kvalitet
- + Vannbåren gulvvarme
- + Flatt gulv i bodelen



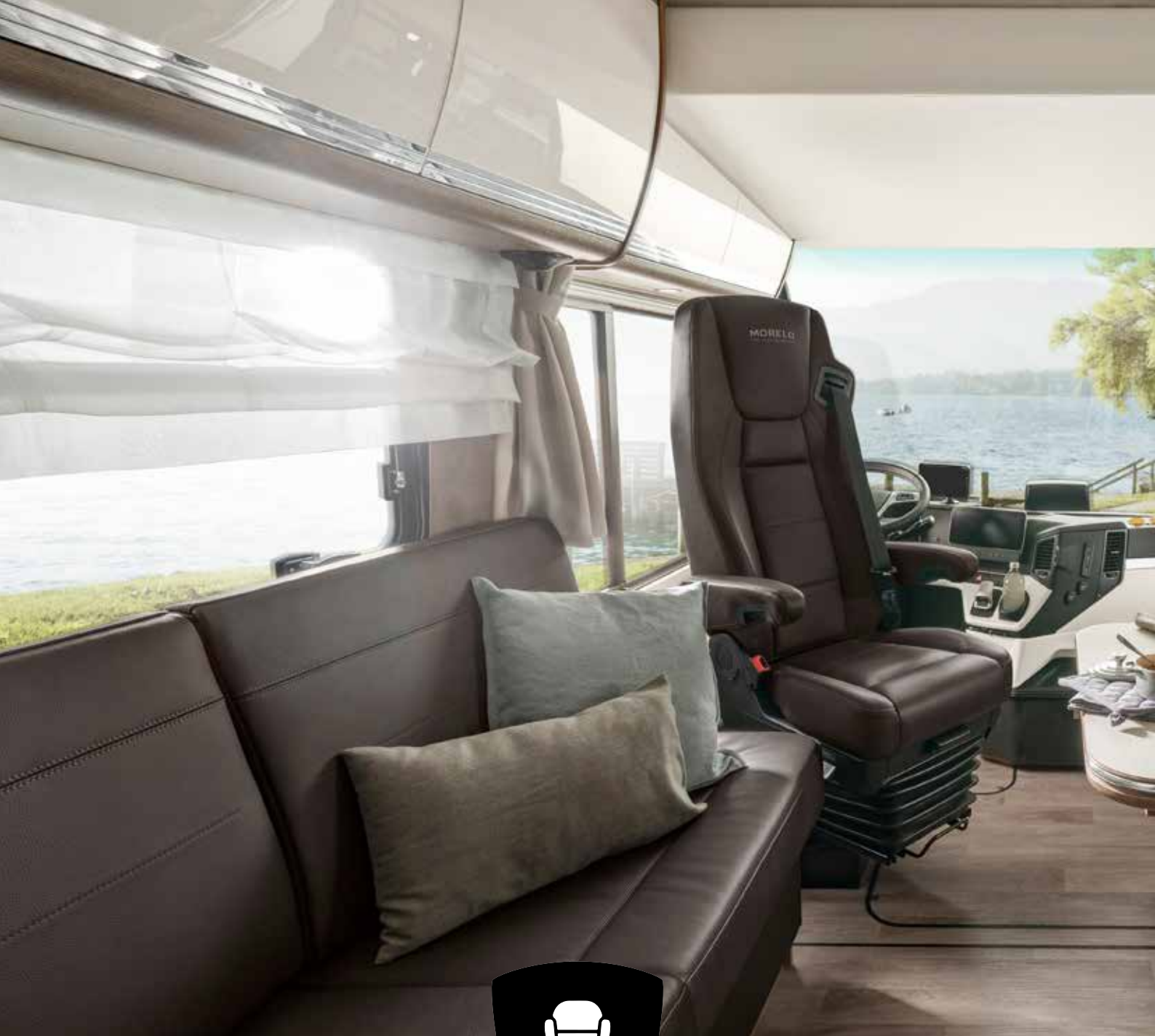

# FANTASTISK KOMFORT

---

**Lykke er å føle seg vel.** Som i MORELO EMPIRE. Store, komfortable sittegrupper, gulvvarme, klimaanlegg og flatt gulv i hele bodelen. På tur i en MORELO EMPIRE? Da er du heldig!



- + Ergonomiske seteputer
- + Multifunksjonsbord
- + Parabol-pakke (tilleggsutstyr)
- + Materialer av høy kvalitet
- + Store overskap
- + Elegant panoramatak





# BODEL MED SLIDE-OUT-FUNKSJON

**Sann størrelse kommer innenfra.** I en MORELO EMPIRE LINER med Slide-Out kan du ta dette helt bokstavelig. Med kun et tastetrykk kjører du ut sideveggene til Slide-Out-bodelen komfortabelt og trinnløst (opptil 45 cm) Mer plass til å bo. Mer plass til å leve.



EMPIRE LINER



Bilder og beskrivelser kan inneholde tilleggsutstyr som medfører pristillegg.





# GOD SMAK KJENNER INGEN GRENSER

---

**Gazpacho i Spania eller villaks i Norge:** Kjøkkenet i MORELO EMPIRE er internasjonalt og det komplette utstyret inneholder alle finesser som trengs for å tilberede regionens kulinariske spesialiteter. Eller den gode, gamle husmannskosten hjemmefra. God smak kjenner ingen grenser. i en MORELO EMPIRE.



- + Innebygd gasskomfyr med 3 brennere
- + 196 ltr. Kompressorkjøleskap med fryserom
- + Benkeplate helstøpt med kum i mineral look for optimal hygienefaktor
- + Ettgreps blandebatteri i høy kvalitet, utført i krom
- + Skuffer med Softclose funksjon og bestikk innsats
- + Nespresso kaffekapselmaskin
- + Oppvaskmaskin (tilvalg)





# BADEROMMET HAR ALT HVA DU KAN TENKE DEG

**Avslappet velvære i en atmosfære av luksus og trivsel.** I Lappeenranta eller Estoril, ved sjøen eller i fjellet – med den flotte natursteindekoren, det elegante interiøret og den generøse plassen har baderommet i MORELO EMPIRE alt man kan ønske seg.







# SPRUDLENDE OG FRISK REISEGLEDE

**Vi lar deg ikke stå i regnet.** Men her vil du nyte det. Gled deg over dusjkomfort som hjemme på favorittreisemålene dine. Din neste spaopplevelse venter bak badersdøren i en MORELO EMPIRE.



- + Stort dusjkabinett i ekte glass
- + Regndusj og hånddusj
- + Elegant servant
- + Romslig speilskap
- + Håndkjetørker
- + Myktlukkende keramiktoalett







# STJERNEHIMMELEN ER INKLUDERT

---

**Den gode følelsen av å være hjemme.** Med EvoPore flersonemadrasser med komfortfjæring og ergonomisk i WaterGel® kan du nyte følelsen av å sove som hjemme. Mens du ser på stjernehimmelen gjennom det store panoramataket, gleder du deg til den neste fantastiske reisedagen i din MORELO EMPIRE.



### QUEEN SIZE-SENG

Queen size-sengen er tilgjengelig fra begge sider, og gir plass til to ekstra kleskap.

Komfortabel størrelse: **ca. 163 x 208 cm**

### LANGSGÅENDE SENG

Den langsgående sengen gir maksimal plass, og kan leveres som dobbeltseng eller med to separate senger.

Premiumstørrelse: **to ganger ca. 106 x 208 cm**



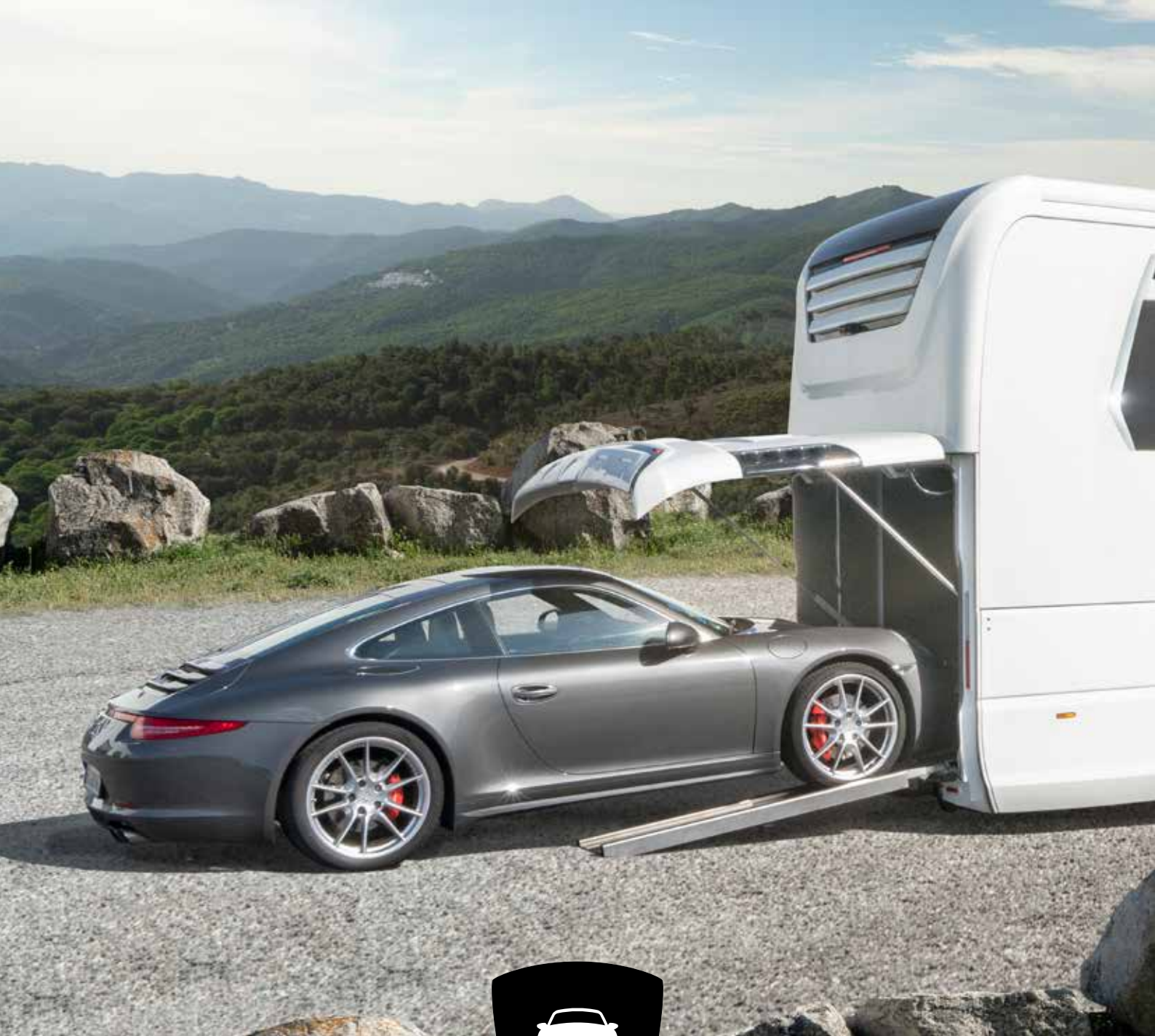

# GARASJE MED GARANTERT Plass

---

**Plass til opptil 180 mineralvannskasser.** Det er det i hekkgarasjen til MORELO EMPIRE – men hvem har vel lyst til å kjøre rundt med så mange kasser? Da er det bedre å bruke plassen til sykler, scootere eller motorsykler. Eller kanskje noe enda mer komfortabelt? Vil du ha med bilen ... En Smart, FIAT 500, MINI Cooper, Porsche, Mercedes AMG GT, eller hva med en en Ferrari? Du har god plass i en MORELO EMPIRE LINER.



EMPIRE LINER









EMPIRE LINER



# MORELO GRAND EMPIRE







GRAND EMPIRE





# VÅRT FLAGGSKIP

---

**Et kjøretøy uten kompromisser.** GRAND EMPIRE er helt på toppen av våre luksuriøse bobiler. Med den kjente MORELO designlinjen viser den både utvendig og innvendig hva førsteklasses reise betyr. Opplev den fullstendige følelsen av frihet uten å måtte tenke eller gjøre noe. Vandre i det fjerne og fremdeles våkne hjemme - kan det finnes noe hyggeligere?

**Velkommen hjem på et nytt nivå.** Fra det kraftige chassiset koplet til et unikt energikonsept og til det fantastiske standardutstyret. GRAND EMPIRE er et uttrykk for selvforsynt luksus som ikke kan bli mer imponerende. Så hva venter du på? Start reisen med din GRAND EMPIRE. Lev og føl den gode følelsen av uendelig frihet

- + Mercedes-Benz Chassis Actros 1853
- + MORELO designlinje
- + Siste nytt innen kjøretøyteknologi
- + 230 V strømforsyning
- + Høy standard, en selvfølge
- + Opplev den generøse kapasiteten
- + 500 ltr. Drivstoff tank
- + 100 % elektrisk, ingen gass nødvendig



**TEKNISKE SPESIFIKASJONER (utdrag)**  
 Chassis: Mercedes-Benz Actros 1853 L  
 Utslippsklasse: EURO VI e  
 Motor: 12,8 l  
 Ytelse: 390 kW / 530 hk  
 Till. totalvekt: 18.000 kg

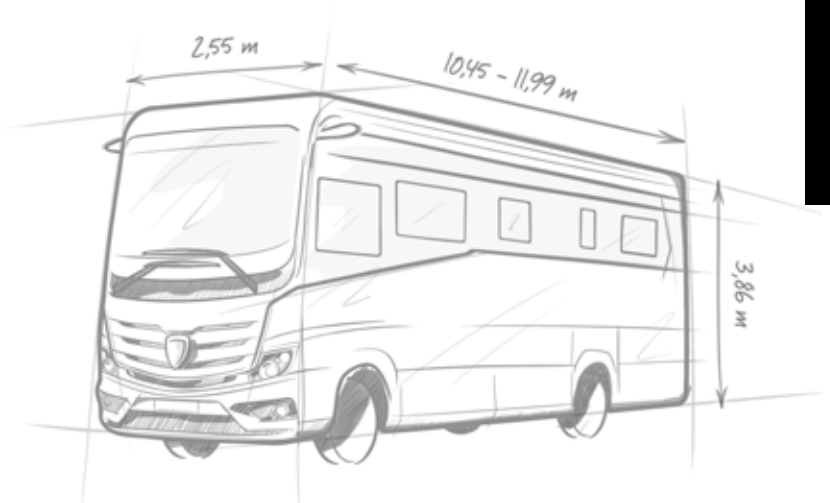

GRAND EMPIRE





# VISJON OM EN NY DIMENSJON

---

**En MORELO som har alt.** Hvis kundene våre vil ha enda mer luksus, mer plass, enda mer ytelse og sikkerhet vil vi uansett finne løsninger på dette. "Med GRAND EMPIRE overgår vi vår vildeste fantasi"



- + Luftfjæring på for og bakaksel
- + Fullautomatisk level system
- + Lettmetallsfelger ALCOA Dura på front og bakaksel (22.5")
- + Elektriske komponenter er montert i rustfri kasse under bilen for å spare plass
- + Inngangsdør "TOP Class" med ekstra bredde
- + Utvendig dekor i sort (ekte glass)
- + MORELO Logo med lys på panser



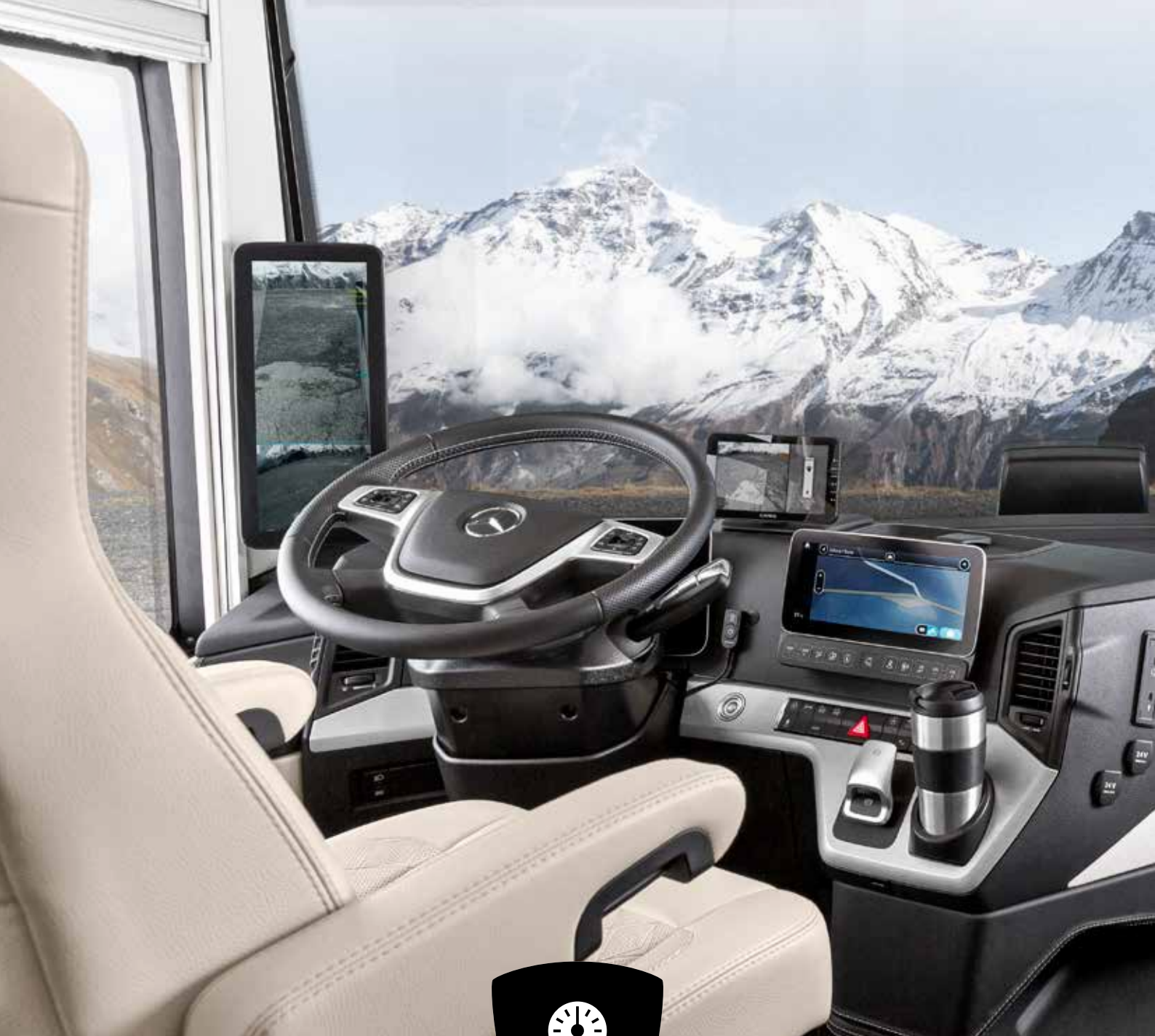

# SETT DEG INN OG OPPLEV PLASSEN

---

**Reisen begynner så snart du setter deg.** Pilotsetene i høy kvalitet med luftfjæring, korsryggstøtte og justerbare armlener sørger for høy sittekomfort selv på lange turer. Takket være setevarme og ventilasjon er det alltid perfekt klima, uavhengig av temperaturen rundt deg. Dette sikrer at du når målet og fremdeles er opplagt og avslappet.



- + Pilotstoler utført i ROYAL skinnkvalitet
- + Interaktivt multimediasystem i førerhus
- + Digitalt kamera (Mirror Cam)
- + 7" kamerasystem med "Birdview"
- + Dobbeltrykkamera med lukker
- + Orginalt Mercedes Navigasjonssystem
- + Kliamanlegg li førerhus
- + Doble trykkluft signalhorn i motorrom
- + Flere assistanse og kjøreassistent systemer



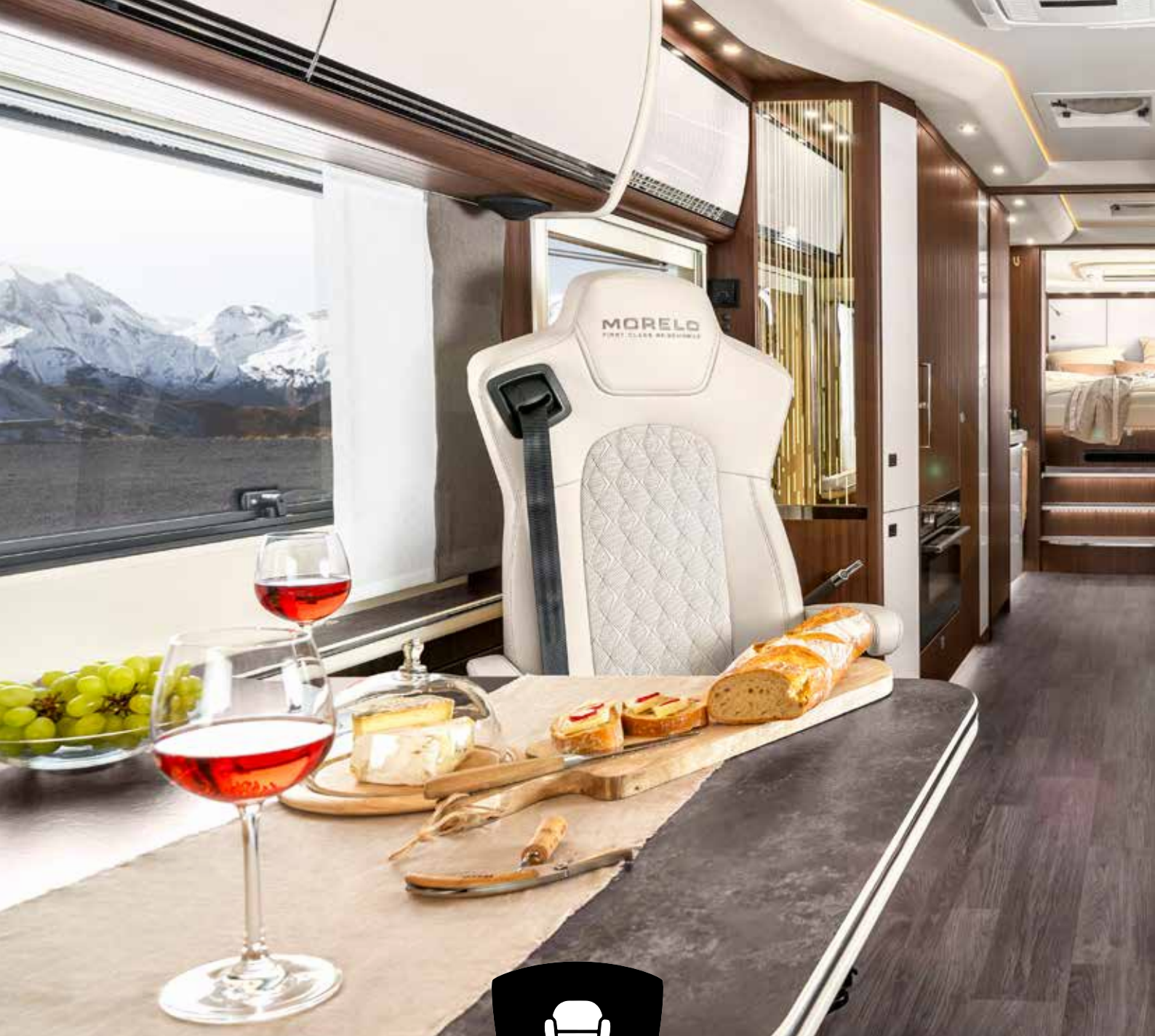

# STILLHET ER LUKSUS. LUKSUS ER LYDEN.

**Hva gjør GRAND EMPIRE så imponerende?** Uendelig med plass. Optimal stillhet gjennom forsterkningene i sideveggene og taket med hele 52mm tykkelse. Optimal lyd takket være et 2 soners high end lydsystem med 12 høyttalere. Ett klimaanlegg som opereres med en knapp og som er tilgjengelig i både oppholds og soverom. I tillegg varme føtter på alle nivåer, selv med  $-36^{\circ}$  på utsiden



- +** Helt gassfri oppvarming med Scheer drivstoffoppvarming (10/17 kW)
- +** Sittegruppe med ergonomisk utformet polster og gjennomført med ROYAL skinn
- +** Gulvvarme i førerhus, stue og bad
- +** Luftkondisjonering i tak med fjernkontroll for bruk i stue eller soverom
- +** Dobbel glass i stue og soverom
- +** Ekte glassvinduer i stue og soverom med toning





# NÅR VI FLYTTER INN KAN VI ENKELT GJØRE ALT STØRRE!

---

**Med den valgfrie "Slideout" funksjonen** kan du utvide den romslige stuen og kjøkkenet med hele 45 cm. Utføres enkelt ved å trykke på en knapp. I tillegg venter en beroligende massasje i luksussalongen, også ved å trykke på en knapp. De ergonomiske formede pilotstolene kan dreies og gir optimal sittekomfort og er ideelle for lange reiseetapper.



- +** Slide out (avhengig av planløsning) gir opptil 45 cm større bredde i stue og kjøkken, inkludert en utvidet arbeidflate på kjøkken
- +** Luksus salong og pilotseter i elegant ROYAL skinntrekk
- +** Svingbare Pilotseter med armlener og integrert sikkerhetsbelte
- +** Luksuslounge med utfellbar benstøtte og massasjefunksjon
- +** Stabilt bord, uttrekkbart, med stort forskyvingsområde





# DE BESTE MENYENE LAGES HJEMME

## **Blanchert? Flambert? Ristet roast? Roastbiff med bakt potet eller Crema Catalana?**

I GRAND EMPIRE har du alle muligheter for å lage mat av høy kvalitet for enhver smak. Innebygd kompakt ovn med mikrobølgeovn og grillfunksjon over induksjonstoppen til det 196 ltr store kompressorkjøleskapet med fryserom lar ingen ting bli tilfeldigheter. Alt dette uten gass og med 230 V, akkurat som hjemme.



- + 196 ltr. Kompressorkjøleskap med fryserom
- + Innebygd kompakt ovn med mikrobølgeovn og grillfunksjon
- + Induksjonstopp
- + Luksus oppvaskmaskin under kokeplater
- + Benkeplate helstøpt med kum og resterende servant i mineral look for optimal hygienefaktor





# DIN PERSONLIGE ENERGIKILDE

---

**Stopp tiden. Bare vær deg selv.** Slike eksklusive ønsker får du oppfylt i MORELO GRAND EMPIRE. Se frem til ditt eget bad i absolutt toppklasse. Oppdag alle fasiliteter og komfortdetaljer. La deg inspirere av et sted som bringer kropp, sinn og sjel i harmoni.







# REGNMAKEREN SOM SETTER DEG I HUMØR

**Den romslige komfortdusjen i ekte glass tilbyr en regndusj og en separat hånddusj** med høykvalitets multifunksjonelle justeringer. Den brede servanten foran det store speilskapet gjør GRAND EMPIRE-badet til en oase av velvære og en perfekt start på dagen. Et spesielt høydepunkt er det separate keramiske toalettet med dusj og lufteventil.



- + Sømløst støpt servant med enhånds blandebatteri
- + Komfortdusj laget av ekte glass med regndusj og hånddusj
- + Keramisk toalett med ca. 280 l fast tank
- + Stor garderobe med LED-spotter







# DET ER LOV Å KOSE SEG

---

**Tenk deg å sovne på de vakreste stedene i verden og i den beste sengen i verden.** Høres bra ut? Føles enda bedre! Dette er opplever du med høykvalitets Eva-Pore madrasser med flere soner og en ergonomisk topp med førsteklasses komfortfjærer blir denne sengen en drøm du alltid vil lengte etter. Kombinert resulterer dette i en turbo boost for din velvære.



**Store oppdagelsesreisende trenger god søvn.** Alle som velger en MORELO GRAND EMPIRE investerer ikke bare i en luksus bil. Man investerer i livskvalitet. Unike opplevelser og komfort - selv når du sover. Og dette er smart. For i søvn regenererer vi og behandler samtidig opplevelsene på dagen. Og på vei med en GRAND EMPIRE, burde det være mange av dem ...



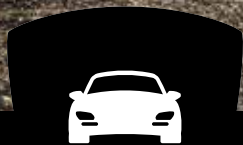

# DU HAR OPPNÅDD MÅLET DITT: UBETINGET FRIHET

---

**Finnes det noe hyggeligere enn å utforske de mest avsidesliggende buktene og fiskeværene på feriemål i en rask og smidig bil? MORELO GRAND EMPIRE** oppfyller også dette ønsket. Med en garasje bak, som avhengig av modell og utforming lett kan lagre kompakte og f.eks. sportsbiler med en lengde på opptil 4,60 meter, er du alltid fleksibel på stedet.



- + Garasjedør bak med elektrisk betjening for biler med lengde opp til 4,60 meter (avhengig av planløsning)
- + Motorvinsj med nødstoppfunksjon
- + Den bakre garasjen kan også brukes til sykler, scootere og motorsykler
- + Størrelse (H x B i mm): 1 570 x 2 100







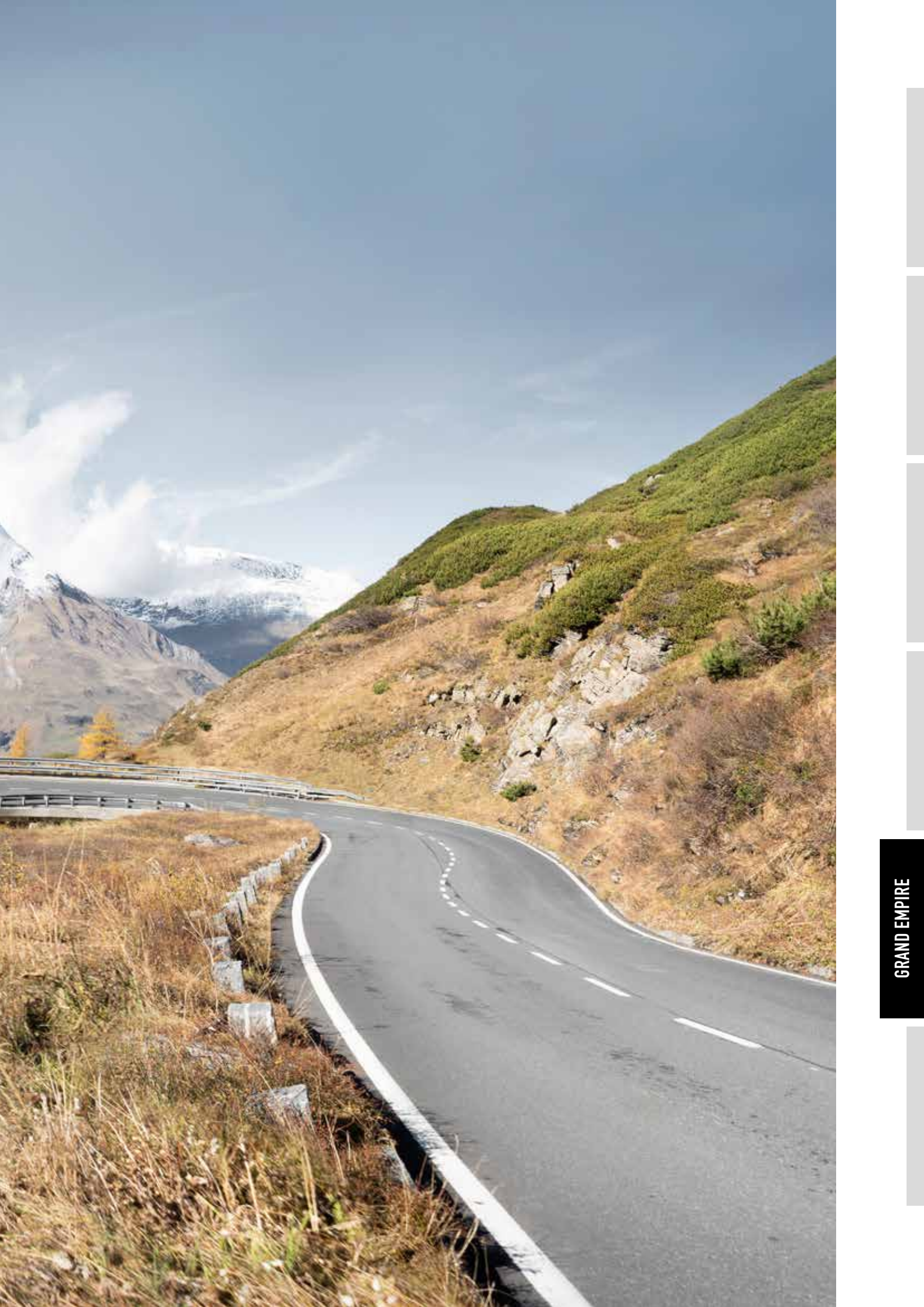





Mercedes-Benz Atego 1530



IVECO Daily 70 C 21

# SUVEREN KJØREOPPLEVELSE

---

**Kjør som på skinner, men mer dynamisk.** Du vil oppleve dette med alle MORELO bobiler på IVECO eller Mercedes-Benz chassis. Utmerket kvalitet, førsteklasses ytelse og topp moderne teknologi på chassis, fra ramme til underkjøringshinder som hindrer at kolliderende biler kommer under bobilen ved en eventuell kollisjon. Et godt grunnlag for din neste tur med din MORELO.



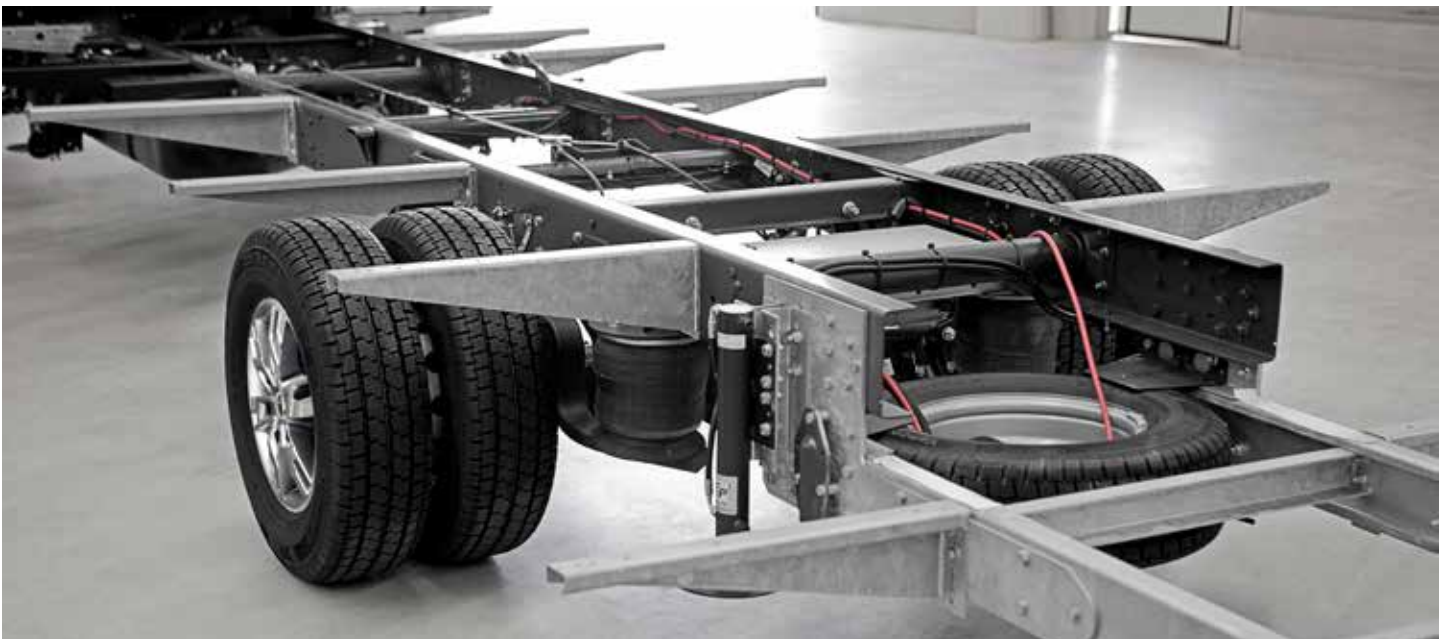

### STABIL STIGERAMME

Utmerkede bobiler trenger et solid fundament. Som våre stabile og varmfor-sinkede stigerammer.

- + Senket bakre delen av rammen
- + Solide armer for stabil konstruksjon
- + Høy vridningsstabilitet

### GFK-FRONTMODUL

Utviklet i samarbeid og av Meier Fahrzeugbau, dette er installert på tusenvis av MORELO bobiler og alltid med samme perfekte resultat.

- + Høy seteposisjon
- + Flatt gulv i bodelen
- + Perfekt isolasjon



**EKSPERTTIPS**

## DET BESTE AV PÅBYGGG LEVERES AV OSS



### HVORFOR GRUNNLAGET ER AVGJØRENDE

Ethvert hjem trenger en base bygd for sikkerhet og stabilitet. Dette er en selvfølge med MORELO.

Vi bygger på chassis som du kan stole på. MORELO må ha stabilitet og sikkerhet i alle ledd, og nettop derfor er valget av de beste komponentene viktige. Dette kombinert med godt håndverk og lang erfaring kan vi opprettholde stoltheten ved å levere „the First Class Reisemobile“. Med dette garanterer vi våre kunder en førsteklasses opplevelse både på veien og når du står parkert.

Mer komfort, mer uavhengighet og selvfølgelig sikkerhet. Det er dette vi lover våre kunder når de anskaffer seg en MORELO. Vår mangeårige leverandør Meier leverer slik vi vil ha det.

### ZF 8-TRINNS KONVERTERGIRKASSE (IVECO DAILY)

Fremdriftskomfort av ypperste klasse.

Det sørger den nye 8-trinns automatgirkassen fra girkassespesialisten ZF for.

- + Slitasjefri igangkjøring
- + Girskift som nesten ikke merkes
- + Maksimal fremdriftskomfort

# MEIER

[www.fahrzeugbau-meier.de](http://www.fahrzeugbau-meier.de)



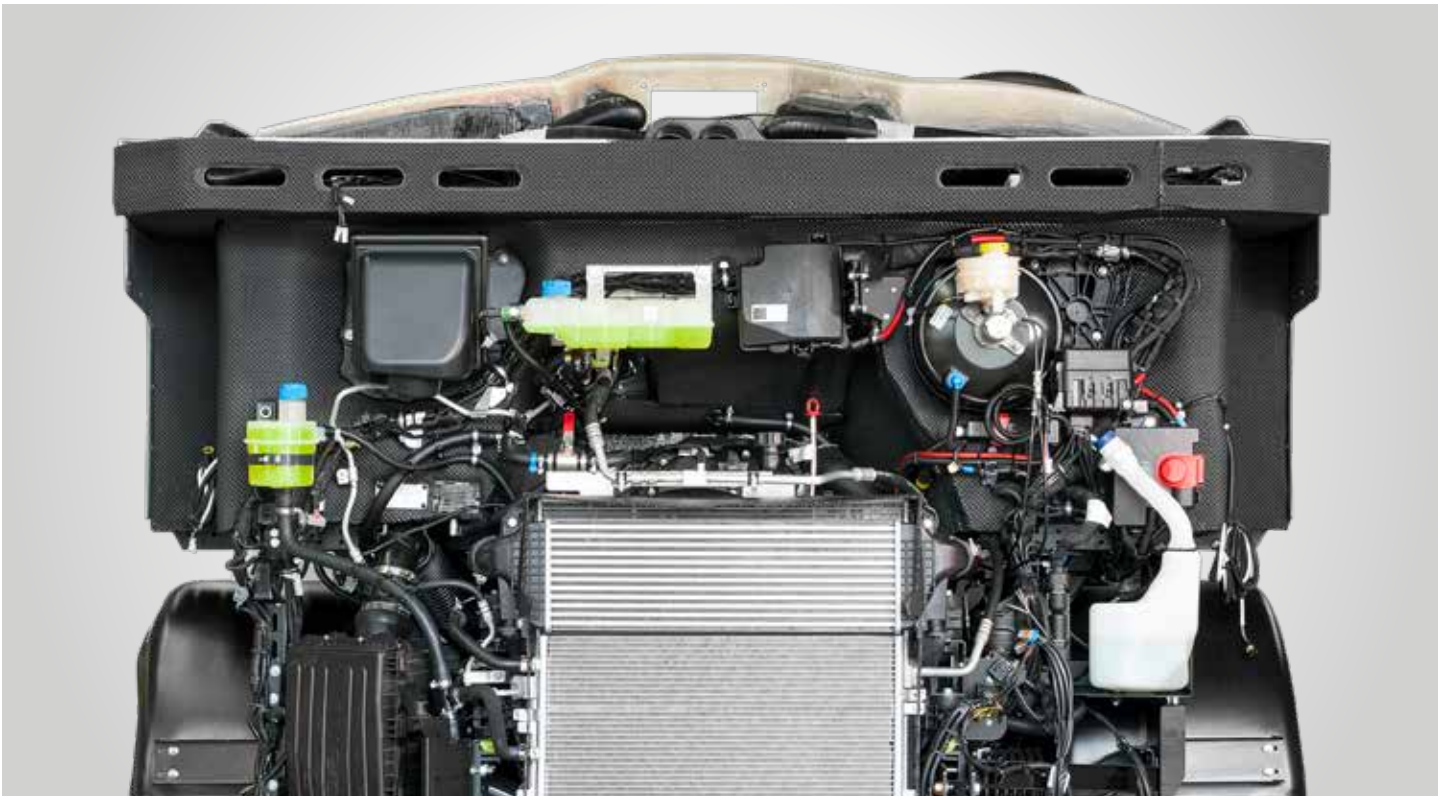

### DOBBELT RYGGEKAMERA

Dobbelt ryggekamera (opsjon) med ett kamera for nært og et for lengre avstander, gjør manøvreringen enklere.

- + I nærheten av gavlen
- + Optimal sikt bak kjøretøyet
- + Digitalt bakspeil

### HYDRAULISKE STØTTEBEN

Hydrauliske støtteben (opsjon) gir optimal komfort og er spesielt hensiktsmessige ved stillstand over lang tid.

- + Effektiv nivåutjevning
- + Ingen ubehagelige krenningsbevegelser
- + Avlasting av dekkene

**KOMPRESSORHORN**

Et imponerende kjøretøy bør også høres ut nettopp slik. Dobbelthornet sørger for det.

**LETTMETALLFELGER**

Elegant utførelse og lang holdbarhet.

- + Sportslig utseende
- + Enkel rengjøring
- + Særdeles lang levetid

**EKSPERTTIPS**

# TAR SEG FREM OVERALT

**DEN BESTE KOMBINASJONEN:  
DIFFERENSIALSPERRE OG TRACTION+**

Daily HI-MATIC er det eneste chassiset i sin klasse med bakhjulsdrift som kombinerer komforten og sikkerheten til en mekanisk differensialsperre med antispinnsystemet Traction+.

Den mekaniske differensialsperreren sørger for at du kommer deg frem på vanskelig underlag, ettersom den overfører hele dreiemomentet til hjulet med veigrep. Traction+ benyttes som tilleggsfunksjon på reiseruter med ulike veistandarder, først og fremst på svingete strekninger, ettersom den til forskjell fra den mekaniske differensialsperreren også kan være aktivert på underlag med godt veigrep.

Med denne kombinasjonen kan du følgelig kjøre trygt og bekymringsfritt til enhver tid.

Bobileksperten IVECO



[www.iveco.com](http://www.iveco.com)



#### 4-KANALS LUFTFJÆRING

Reise som på skyer. Det sørger luftfjæringen for (opsjon). Ingen andre systemer kan gi denne fantastiske kjørekomforten og utligne forskjellige belastningstilstander like suverent.

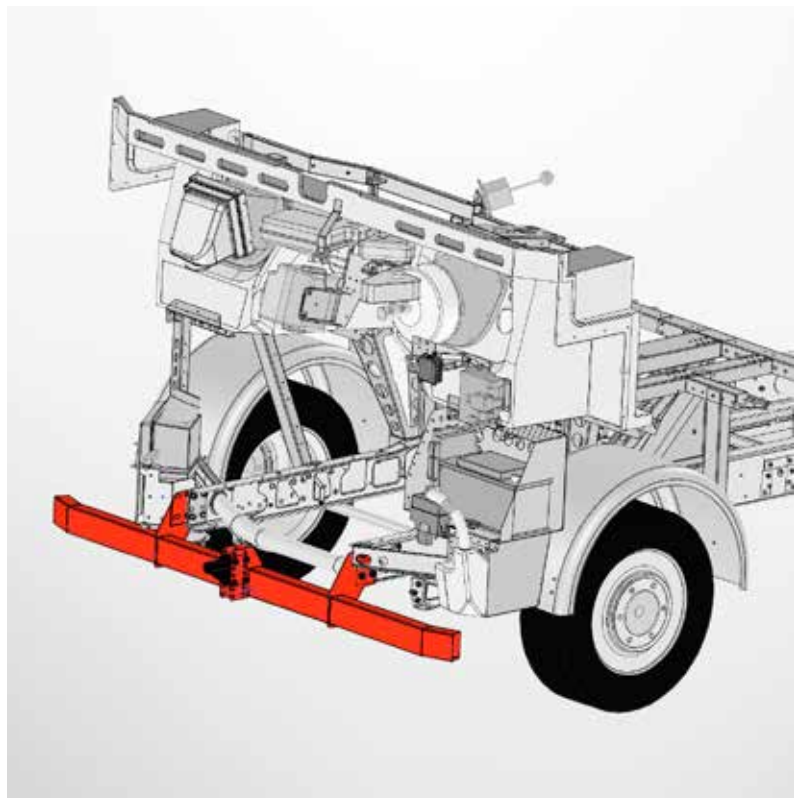

#### VB-AIRSUSPENSION "ACTIVEAIR"

Et intelligent fjær- og dempesystem som tilpasser seg veibanens overflate og lasten i sanntid. (opsjon)

- + Ca. 40 % redusert sidehelling
- + Ca. 15 % kortere bremselengde
- + Ca. 8 % mindre følsomhet for sidevind

#### UNDERKJØRINGSHINDER

Ved påkjørsler forhindrer underkjøringshinderet (model avhengig) at en personbil sklir under kjøretøyet, og dermed eventuelle ulykkesfølger.

- + I samsvar med nyeste standarder
- + Forbundet med chassissrammen
- + Reduserer ulykkeskader



### RETARDER FRA TELMA

Den slitesterke elektriske retarderen, som er tilleggsutstyr, tar seg av opptil 90 % av alle oppbremsing. Den avlaster driftsbremsen effektivt og minimerer slitasjen. Dermed kan man kjøre avslappet, med den gode følelsen av ekstra sikkerhet.



### BRED AKSEL

Med den brede forakselen har IVECO Daily chassis nådd en ny dimensjon. Når hjulene plasseres lenger ut, kan kjørestabiliteten økes ytterligere og sidehellingen minimeres, og det blir enda lettere å kjøre i svinger.

- + 200 mm bredere foraksel
- + Bedre sporstabilitet
- + Gir bobilene et mer markant utseende
- + Bedre veigrep
- + Redusert sidehelling
- + Stabiliserer ved sidevind



### PREMIUM-VEGGKONSTRUKSJON

I en MORELO er du omgitt av de beste materialer som finnes i dagens bobilteknikk. Inner- og ytterveggene består av en meget korrosjonssikker aluminiumslegering som sørger for stabilitet, og det vannavvisende XPS-hardskummet sørger for uovertrufne isolasjonsverdier. Lav vekt er en selvfølge.

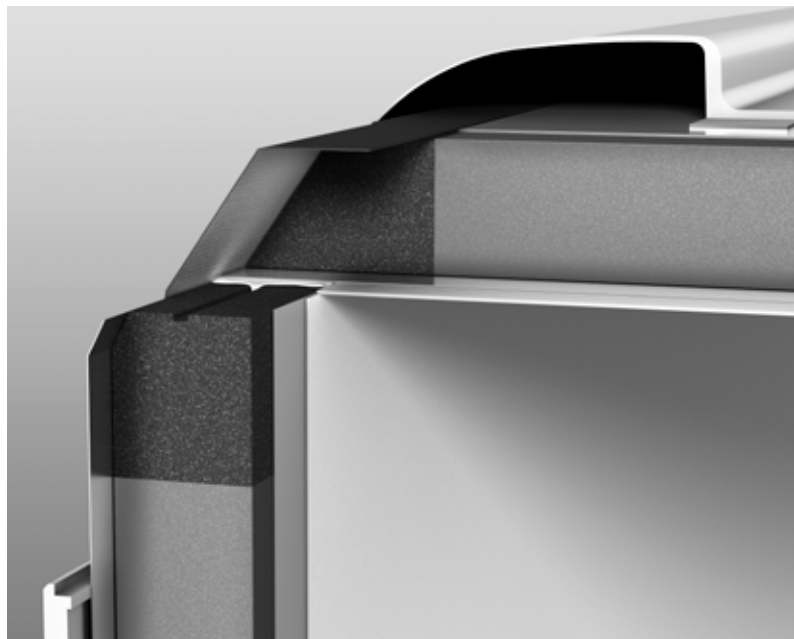
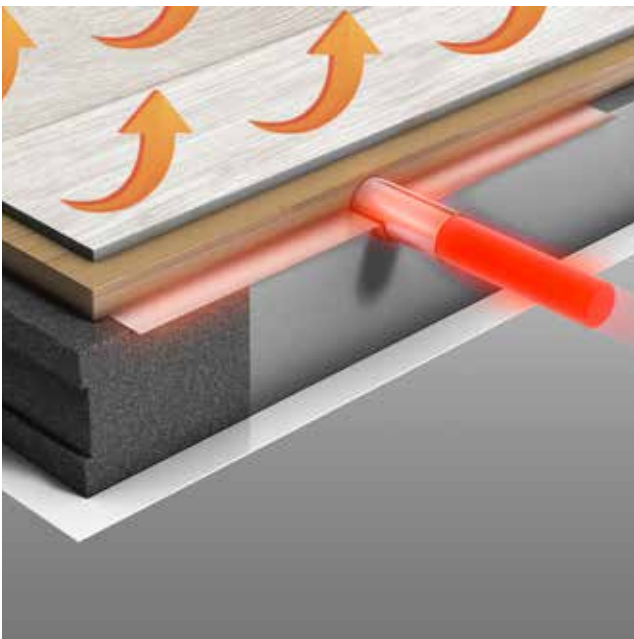
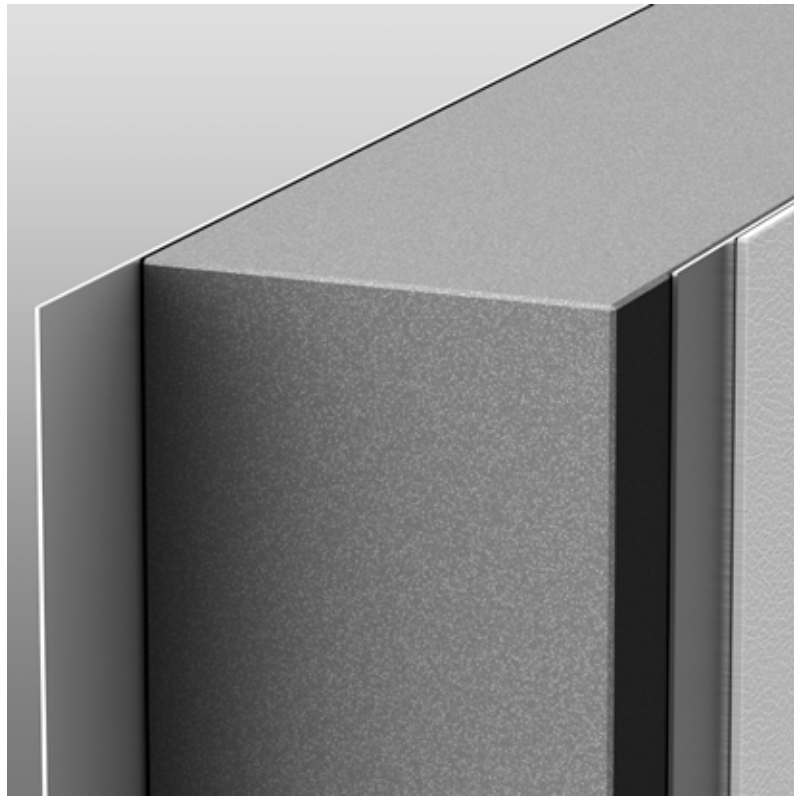

### PREMIUMGULV I BODELEN

PVC-gulvet av høy kvalitet med treoptikk er lett å rengjøre og absolutt vannresistent.

- Edel treoptikk
- Bestandig mot vann takket være PVC-gulvbelegg
- Enkel rengjøring

### PREMIUM-TAKPÅBYGG

Utviklingen er gjennomtenkt, som f.eks. en intelligent vannføring for stripefrie sidevegger.

- Lysikkerhet grunnet underside i aluminium
- Optimal haglbeskyttelse grunnet GFK-overside
- Sammenføyning helt uten kuldebroer

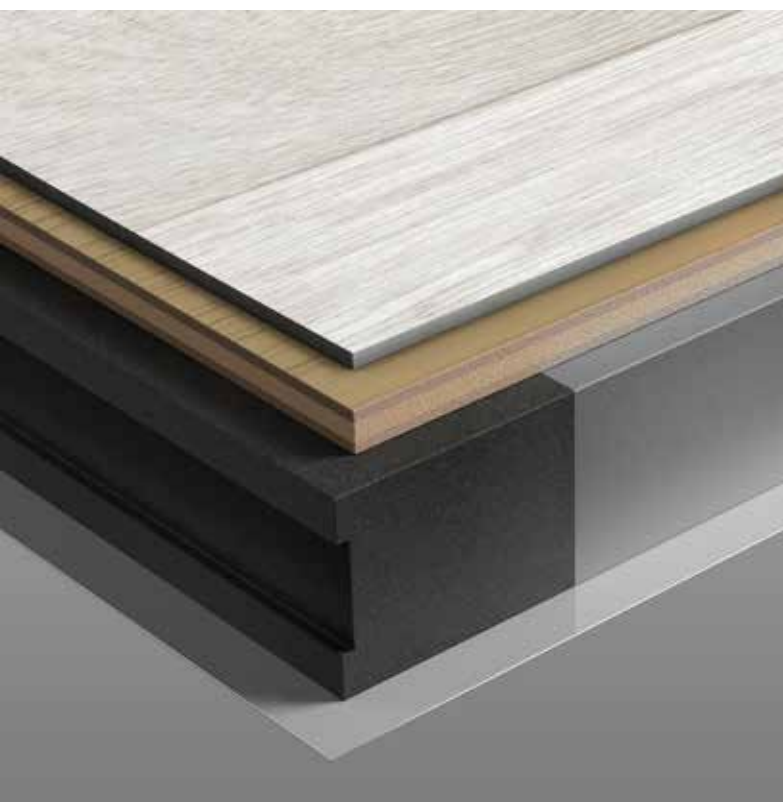

### PREMIUMUNDERSTELL

Takket være den stabile GFK-undersiden trenger du ikke å tenke på fuktighet og korrosjon

- + 100 % vannresistent
- + Veggene er kledd med ABS-kunststoff
- + Optimale isolasjonsverdier grunnet XPS-skum

Bilder og beskrivelser kan inneholde tilleggsutstyr som medfører pristillegg.

### EKSPERTTIPS

## FORDI KVALITET ER KJERNEN!



RAVATHERM™ XPS X

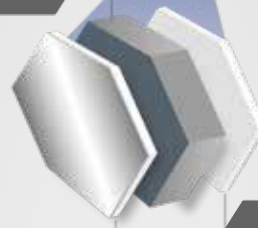

GRP-paneler/  
Aluminiumslag

### PERMANENT BESTE ISOLASJON FOR BOBILEN DIN

For den beste varmeisolasjonen og holdbarheten til din bobil eller campingvogn, er fremtidsrettede produsenter som MORELO avhengige av høykvalitets isolasjonsmaterialer fra **RAVAGO BUILDING SOLUTIONS**. Med sin lave vekt og utmerkede isolasjonsegenskaper, er kjernelagsmaterialene **RAVATHERM™ XPS X PLUS RTM** og **RAVATHERM™ XPS X PLUS LB** som muliggjør veggkonstruksjon av høy kvalitet - for maksimal energieffektivitet, lavere drivstofforbruk og Bobilens levetid.

En annen fordel: Takket være deres lukkede cellestruktur forhindrer XPS-isolasjonsmaterialene fra RAVAGO BUILDING SOLUTIONS mugg og fuktproblemer slik at du kan bruke mobilen uten problemer. Kos deg akkurat som hjemme.



[www.ravagobuildingsolutions.com/industry](http://www.ravagobuildingsolutions.com/industry)





### LUKSUSFRONT

Enten det er brennende varme eller iskaldt. Vi har tenkt på alt. Derfor beskytter en stor radiatorgrill motoren mot overoppheting, og spillvarmen kan om nødvendig brukes til å varme opp boarealet via en varmeveksler.



### BUSS SIDESPEIL

Du trenger ikke å tenke på dødvinkelen. Med de ekstra store sidespeilene har du fri sikt bakover. (Opsjon på HOME)

- + Integrerte vidvinkelspeil
- + Stort siktområde
- + Oppvarmet frontrute

### SIDEVINDU FØRERHUS

Det fluktende sidevinduet forhindrer striper med skittent vann og kan stilles inn trinnløst. (Ikke mulig på HOME)

- + Redusert vindstøy
- + Ingen kuldebroer
- + Dobbelt isolasjonsglass



### MOTORPANSER

Med parallell åpning og gasstrykkfjærer for enkel adkomst. Den store grillen gir et dynamisk og kraftfullt utseende og beskytter mot overoppheting.



### SLIDE-OUT

For mer plass: Liner modellene kan øke salongen med inntil 45 cm i bredden.

- + Fullstendig isolert
- + Elektrisk trinnløs betjening
- + Manuell trinnløs betjening (mulig i nød situasjoner)

### GJENNOMTENKT TILGJENGELIGHET

Rask tilgang til alt som er viktig takket være svært god utnyttelse av plassen bak, dobbelt gulv og optimal adkomst til alle styringssystemer.

- + Optimal plassutnyttelse
- + Uhindret tilgang
- + Enkel adkomst til alle nødvendige funksjoner



**VINDUER I EKTE GLASS**

(Standard for EMPIRE LINER,  
opsjon for PALACE)

De mørktonede luftvinduene med flere åpningstrinn garanterer optimal ventilasjon. Perfekt integrert i sideveggene, med isolerglass av høy kvalitet og massive aluminiumslåser. Dessuten er de vedlikeholdsvennlige og ripebestandige.



MORELO EMPIRE LINER

**NYE OPPBEVARINGSLUKER I BUSS-LOOK (PÅ EMPIRE LINER)**

Med nytviklet todeling av undergulv- og dobbelgulvrområder. Med andre ord: Ingen grunn til å bøye seg hvis man ikke må. Lukene er rammeløse, helisolerte og uten kuldebroer, med innvendig elektrisk lås og solide hengsler som er spesialutviklet for MORELO.

- + Lett tilgjengelige, med stor åpningsvinkel
- + Elegantly integrert i sideveggene
- + Åpnes med et knappetrykk
- + Innvendige spesialhengsler
- + Spesiell åpningsmekanisme
- + Åpningsfunksjon med gasstrykkfjærer



### PANEL I EKTE GLASS

(Standard for EMPIRE LINER,  
opsjon for PALACE)

Panelet i ekte glass forsterker inntrykket av de harmonisk integrerte vinduene. Innovativ design for en bil i premiumklassen.



MORELO EMPIRE LINER

### SIDSKJØRT (modell – spesifikke)

Perfekt integrert i sideflaten med adkomst til understellet, drivstofftankene, batteriene, spillvann-tilkoblingene og det tekniske rommet.

- + Sentrallås med skjult montering
- + Stor åpningsvinkel
- + Elegant utseende

### INNGANGSPORTAL

Elektriske trapper med to trinn, tre trinn fra 12 tonn. Trinnene har lys og er svært stabile, slik at man står sikkert.

- + Tre trinn (fra 12 t)
- + Ekstra brede og ekstremt stabile
- + Foldes ut elektrisk





### VINDUSVISKERANLEGG SOM PÅ BUSSER

Det ekstra store viskerfeltet sørger for god sikt til enhver tid. Sprøytedyser sørger for at premium-viskerbladene rengjør svært effektivt.



### TYSK KVALITET

Med vår ekspertise og kontroll på detaljer bygger vi bobiler i Schlussefeld, nær Bamberg i Tyskland.

- + Gjennomfører tester i praksis
- + Egen forskning og utvikling
- + Fortløpende videreutvikling pågår

### MARKISE INTEGRERT I TAKPROFILEN

Markisen som kan fås som tilleggsutstyr, er integrert i takprofilen og kan monteres som enkel eller dobbel markise på begge sider av bilen.

- + Ingen vindstøy
- + Motorstyrt
- + Med LED-lys



### LYSKONSEPT

God sikt til enhver tid takket være vårt lyskonsept med LED kjørellys og moderne frontlykter.

- + LED-kjørellys
- + Tåkelys med svingelys
- + Meget elegant utforming

### HEKKSPOILER

Denne sørger for færre virvler bak kjøretøyet, og reduserer også smuss på bakveggen.

- + Beskytter takforbindelsen
- + Integrert tredje bremselys
- + Sportslig fremtoning





### EKSTRA BRED BODELSDØR

Standard på Morelo: Masse plass når du går ut eller inn av bobilen. Døren lukkes behagelig.

- + Med fjernkontroll
- + Integrert myggnetting
- + Blendinggardin

### "TOP-CLASS"-BODELSDØR

For at du skal kunne være helt trygg: Døren med det integrerte kodelåssystemet gir beskyttelse mot innbrudd.

- + God beskyttelse mot innbrudd
- + Elektronisk dørlås med inntasting av kode
- + Opsjon for LOFT, Standard på PALACE



### EN STRÅLENDE IDE

Med keramisk lakkforsegling vil kjøretøyet skinne. Enda smartere er det at rengjøring og vask blir en lek som gjøres unna på et minimum av tid.



### KERAMISK LAKKFORSEGLING FOR ET FØRSTEKLASSES INNTRYKK

Vårt valgfrie høykvalitets keramikkbaserte lakkforsegling sørger for optimal beskyttelse av sideveggene foran og bak mot skadelige miljøpåvirkninger som veisalt, bremseslitasje eller UV-stråling. Det kan sammenlignes med et hardt glasslag som påføres lakken.

- + Redusert tidsforbruk
- + Høykvalitetsprodukter
- + Økt beskyttelse av lakk og GRP
- + Selvrensende takket være perleeffekten
- + Beskyttelse mot mikroriper
- + Opprettholder verdien på din MORELO bil





### OPTIMALE LAGRINGSMULIGHETER

Stor og god lagringsplass har alltid vært standard på MORELO. Denne luksusen får man med på kjøpet

- + Lav lastekant
- + Lett tilgjengelig
- + Sikker lukking av alle dører

### ELEKTRISK SYKKELHEIS

I garasjen kan sykler oppbevares smart på en uttrekkbar og enkbar plattform

- + Sykkelheis, mulig fra og med 110-modellene
- + Heis-plattform med 2 x 230 volt stikkontakter
- + Fire vaiere med kraftige motorer

**DEN NYE UAVHENGIGHETEN**

Hvorfor skal mobiliteten din ende på camping-plassen? Det ville være bedre om det virkelig starter der. Hvis du har din egen bil med deg på reise, kan du nyte all frihet. Vi lover deg: Når du har hatt dette privilegiet, vil du aldri være uten det igjen.

**BELYST MORELO LOGO I FRONT**

La din MORELO skinne enda mer! Med en opplyst logo i radiatorgrillen avslører kvaliteten også i mørke. Du er på første klasse.

- + Elegant interiørbelysning
- + Langvarig LED-teknologi
- + Kan ettermonteres på modeller fra 2019

Bilder og beskrivelser kan inneholde tilleggsutstyr som medfører pristillegg.

**EKSPERTTIPS****STABILITET + SIKKERHET**

**VB-AIRSUSPENSION  
FOR OPTIMAL KJØREKOMFORT, ØKT  
STABILITET OG MER SIKKERHET**

Alle som er på veien hundrevis av kilometer om gangen, vil naturligvis ha et stabilt og komfortabelt kjøretøy. Det er derfor spesielt viktig at chassissystemet er teknisk i perfekt stand.

Med våre intelligente luftfjæringssystemer og fjærjusteringer forblir din MORELO stabil og styrbar under alle omstendigheter. Et konstant kjørenivå er garantert.

Kjøretøyet blir mindre følsomt for sidevind og ujevnheter i veien, gir en mer stabil svingposisjon og reagerer optimalt på plutselige unna- og bremsemanøvrer, selv med tung og ujevn last.



[www.vbairsuspension.com](http://www.vbairsuspension.com)





### OVERSIKT

Førerhuset muliggjør en panoramautsikt av landskapet og veien. Den høye sittestillingen gir god oversikt. Girspaken og betjeningselementene er ergonomisk plassert og gjør kjøringen enklere.

### PANORAMA-UTSIKT

Den høyfaste A-søylen er spesielt smal, slik at du får optimal sikt på veien.

- + Meget stor panorama frontrute
- + Optimalt synsfelt
- + Buss vindusviskere av høy kvalitet

### OPTIMAL SIKT

Med den gode sitteposisjonen i MORELO ser du mer av veien du kommer trygt frem.

- + Totalt 6 sidespeil (på LOFT)
- + Betydelig kortere siktinkel
- + Bedre sikt ved dødvingler



### LUKSUS FØRERHUSSETER

I en MORELO slapper du av på lange kjøreturer. De elegante integralsetene gjør det mulig.

- + Integrerte belter
- + Forskjellige justeringsmuligheter
- + Justerbare armlener

Bilder og beskrivelser kan inneholde tilleggsutstyr som medfører pristillegg.

### EKSPERTTIPS

## DITT EVENTYR STARTER HER



### UNDERHOLDNING, INTEGRERING OG NAVIGASJON, ALT I ETT SYSTEM

VIEO™, det fullt integrerte infotainment-systemet for bobiler. Den kombinerer Garmin-navigasjon og førsteklasses Fusion® underholdningsteknologi med en 10-tommers skjerm.

Skjermen kan fjernes fra radioen og brukes som fjernkontroll for hele interiøret og utsiden av bobilen. Det tilbyr fullstendig medieintegrasjon. Den bobilspesifikke navigasjonen tilbyr stemmestyring, advarsler og mange camping destinasjoner med detaljerte beskrivelser.

Når den er parret med en kompatibel smarttelefon, kobles Garmin Drive™ -appen til for å gi varsler, adresseinformasjon og vær- og trafikkinformasjon.

# GARMIN®

[www.garmin.com](http://www.garmin.com)





### UTTREKKBART BORD

For å oppnå optimal fleksibilitet i bodele kan dette bordet utvides i en håndvending og skyves på langs og på tvers.



### FLATT GULV I BODELEN

På ett og samme nivå fra soverommet og inn i førerhuset. Her unngår man å snuble.

- + PVC-belegg av høy kvalitet
- + Edel utførelse av parketten
- + Ingen trinn

### PANORAMA TAKLUKE

Panorama takluken sørger for frisk luft og mye naturlig lys.

- + Blendingsgardinen, fungerer også som insektbeskyttelse
- + for soverommet (opsjon)
- + Elegant utseende



### VITRINESKAP

Her går intet i knas. Solide og smart konstruerte vitrineskap sikrer at dine vin- og champagneglass alltid holder seg på plass.



### VANNBÅREN GULVVARME

Maksimal effektivitet takket være varmtvannskanaler som er integrert i gulvet.

- + Regulerbar varmeeffekt
- + Meget jevn varmfordeling
- + Førsteklasses komfort og maksimal trivsel

### FERSKVANNSYSTEM

For at vanntrykket skal bli optimalt, installerer vi en meget ytelsessterk og lyddempet trykkvannspumpe.

- + Frostsikker i det oppvarmede, doble gulvet
- + Sentral fordeling
- + Vanntanker med stort volum





### SALONGEN

Med opptil fem beltesitteplasser, et edelt vitrineoverskap og enorm benfrihet kan flere sitte her og kose seg sammen.



### FRITTSTÅENDE BORD MED UTTREKK

For at du skal få mest mulig plass og benfrihet, har vi gitt avkall på bordbenet og gir deg heller en uttrekksenhet.

- + Optimal benfrihet
- + Mer plass grunnet uttrekkbar utvidelsesmulighet
- + Mange forskjellige typer design

### INTEGRERTE SKUFFER

Store, lett tilgjengelige lagringskuffer under sofaene kan benyttes uten å måtte fjerne sofaputene.

- + Ekstra oppbevaringsplass
- + Enkel håndtering
- + Optimal tilgjengelighet



### AVTAGBART SKINNRRATT

Føles godt, ser godt ut og sørger for optimal komfort. (opsjon)

- + Ekte skinn
- + God tyveribeskyttelse
- + Bekvem dreining av førerasetet

Bilder og beskrivelser kan inneholde tilleggsutstyr som medfører pristillegg.

### EKSPERTTIPS

## STØRRELSE I DETALJ



### TV LØSNINGER TILPASSET BOBILER

Samtlige TV-apparater i din MORELO produseres av alpatronics, som holder til i Nürnberg i Tyskland. Det gir en uforandret høy kvalitet, slik at alle dine forventninger til et pålitelig mobilt TV-apparat imøtekommes.

Apparatene er installert med strømsparende alpatronics vidvinkel displayer, integrert trippel-tuner (DVB-S2, DVB-T2, DVB-C med CI+ for Pay-TV), DVD spiller (avhengig av modell) og Bluetooth 5.1 Modul. Videre standard er SMART-TV funksjonalitet på Android-operativsystemet og den unike lyd kvaliteten.

### VÅRT TIPS

Du kan helt enkelt ta med favorittfilmene dine på en egnet USB-pinne når du reiser på ferie, og - takket være alpatronics - dermed nyte god underholdning også der.

alpatronics

[www.alpatronics.de](http://www.alpatronics.de)





### ERGONOMISK FORMEDE SITTEPUTER

To lag med kaldskum i ulik fasthetsgrad sørger for at du kan sitte behagelig i mange år fremover.

- + Flerlagskonstruksjon
- + Ergonomisk formet kaldskum
- + Nøysommelig utførte sømmer av høy kvalitet

### ROMSLIGE OVERSKAP

Overskapene er montert noen millimetre fra kjøretøyveggen. Det gir optimal lufting bak, og et absolutt tørt oppbevaringsrom.

- + Optimal luftsirkulasjon
- + Åpne hyller
- + Uttrekkbare hyller

**LUKSUS I HVER MINSTE DETALJ**

Hvordan en bil blir til en MORELO?

Med edle interiørelementer, kromdetaljer, vakre flater og fantastisk belysning.

**SATELLITT-TV-ANLEGG**

Satellitt-TV-anlegget (opsjon) med helautomatisk tilpasning sørger for topp underholdning også underveis.

- + 27" til 40" ultraflatskjerm
- + Helautomatiske innstillinger
- + Stort mottaksområde

**EKSPERTTIPS**

# EN NYE OYSTER® V

**SATELLITTANLEGG**

Med et satellittanlegg fra ten Haaft kjøper du ikke bare et pålitelig merkeprodukt, men velger også mange års erfaring, utmerket service, intelligent teknologi og toppkvalitet!

Et stort servicenett i hele Europa sørger i tillegg for sikkerhet og rask hjelp.

**VÅRT TIPS**

Oyster® V – det nye satellittanlegget med appstyring, GPS, kompass og hellingssensor. Dette anlegget peiler seg målrettet inn mot satellitter uten søking og byr på komfort av ypperste klasse.

**tenHaaft**®

Innovative Mobile Technology

[www.ten-haافت.com](http://www.ten-haافت.com)





### SAFE

Vil du sikre verdisakene dine ekstra godt? Den elektriske safen (opsjon) med kodelås er integrert i klesskapet og er fastmontert.



### STØVSUGER (TILLEGGsutstyr)

Den praktiske Dyson V8 Absolute overbeviser som en poseløs støvsuger med utmerket sugesevne i en kompakt størrelse.

- + Uten kabler – kan brukes hvor som helst
- + Patentert syklonteknologi
- + Hygienisk tømning av beholder

### RULLEGARDINSYSTEM

Som solbeskyttelse og for å garantere netter med uten mygg som surrer rundt, er samtlige vinduer utstyrt med insektbeskyttelse.

- + Inkludert insektbeskyttelse
- + Trinnløs regulering
- + Høy lystetthetsgrad



### KJØKKEN

Matlaging må være morsomt. Derfor, takket være mange alternativer, kan du lage ditt eget drømmekjøkken:

- + Mikrobølgeovn med grill og bakefunksjon
- + Luksus oppvaskmaskin
- + Vifte i takluke

Bilder og beskrivelser kan inneholde tilleggsutstyr som medfører pristillegg.

### EKSPERTTIPS

## KOMPRESSOR KJØLESKAP

### DOMETIC RCD 10.5XT MED DOBBELTSIDIG DØRSTOPP OG 142 L NETTOVOLUM

Elegant design møter komfort. Allsidig på grunn av identiske dimensjoner til treveiskjøleskapet (gass / 230 V / 12 V) og den velkjente intuitive betjeningen via TFT-skjermen. Kompressortechnologien sørger for perfekt kjøleytelse, selv ved høyeste utetemperaturer på opptil 38 ° C, kombinert med lavt strømforbruk. Boosteren, en funksjon som muliggjør rask kjøling.



Kort oppsummert, et kjøleskap med imponerende ytelse

**DOMETIC** **OUTDOOR**

[www.dometic.com](http://www.dometic.com)





### EL-SKAP

Det VDE-godkjente el-skapet sørger for feilfri strømforsyning. Alle forsynings-, måle- og sikringspunkter er oversiktlig plassert på ett og samme sted – slik man kjenner det også i huset hjemme.

### SIKKERHETSUTKOBLING

Øker batterienes levetid betraktelig. For sikkerhetsutkoblingen sørger for at de kobles fra systemet før skader rekker å oppstå som følge av total utlading.



### KONTROLLPANELET

Panel med berøringsskjerm gir deg all informasjon du trenger om din MORELO.

- + Enkel betjening
- + Sentral styring
- + Spesial stålramme



### BENSIN-GENERATOR (OPSJON)

Generatoren TEC 29 på 2,6 kW fra Dometic leverer stabilt 230V vekselstrøm når ingen andre strømkilder er tilgjengelige.

- + Kompakt lettvekt-design
- + Effektiv og stillegående
- + Stabil spenning selv ved bruk av krevende apparater



### BATTERI-COMPUTER

Du har alltid full oversikt over batterikapasitet og strømforbruk ved hjelp av batteri-computeren.

- + Bare med Lader / omformer kombinasjon
- + Restkapasitet vises i prosent
- + Strøm, spenning og tilgjengelig brukstid

Bilder og beskrivelser kan inneholde tilleggsutstyr som medfører pristillegg.

### EKSPERTTIPS

## 340 AH LITIUM BATTERI



### DEN NYE GENERASJONEN

Vi bruker det nye Nomia 12V340Ah lithium iron phosphate batteriet med nominell kapasitet på 340 Ah. Sammenlignet med konvensjonelle Gel batterier oppnår vi store besparelser på vekt og størrelse. En annen fordel er at Lithium batterier lades mye raskere enn Gel batterier og har full kapasitet til det er nesten tomt.

#### Minimalt vedlikehold kreves

**Rask lading**

**Høy utladningsstrøm**

**Liten grad av selvutlading**

**God kapasitet**

**Høye ladingssykluser**

Sammenligning viser at energitettheten til Nomia 12V340Ah lithium iron phosphate batteri er 7 ganger høyere enn et standard 160 Ah gel batteri.



[www.super-b.com](http://www.super-b.com)





### SOLCELLEANLEGG

La solen arbeide for deg. Med 130 watt WP pro modul får du gratis energi for å lade bilens batterier



### ROM FOR GASSFLASKER

GFK-boksen er helisolert, vanntett og gir plass til to gassflasker à 11 kg.

- + Automatisk omkoblingsfunksjon
- + Full isolasjon mot bodelen
- + Enkel vedlikehold



### SUPER-LADER

Full ladeytelse, selv på korte kjørestrekninger. Full utnyttelse av batterikapasiteten, selv ved ekstreme værforhold.

- + Full lading allerede ved lave turtall
- + Høy ladeytelse
- + Lading med IUoU-Ladesystem-linje

**ELEKTROPAKKER**

Den som er mye på veien helt uavhengig med sin MORELO, bør se nærmere på mulighetene som energipakkene gir.

**STRØMSENTRALEN**

En kraftig energisentral sørger for pålitelig komfort ombord. Selv ømfindtlige apparater kan brukes uten problemer.

- + 230V overalt
- + Batterilading mulig med inntil 120 A
- + Spenningsutligning

Bilder og beskrivelser kan inneholde tilleggsutstyr som medfører pristillegg.

**EKSPERTTIPS**

# UAVHENGIG STRØM- FORSYNING

**MORELO HAR SOLENERGI-PANEL**

Med Black-Line moduler fra Büttner Elektronik har du til enhver tid en stabil energileverandør på taket. Det spesielle ved disse modulene er de 72 solcellene, og deres multicell-teknologi.

Til sammenligning har vanlige paneler 36 cellers moduler. Black-Line leverer det du trenger optimalt og stabilt, også i vekslende vær og temperaturer.

**BÜTTNER**  
ELEKTRONIK  
GERMANY

**DOMETIC**

[www.buettner-elektronik.de](http://www.buettner-elektronik.de)







### FORSYNINGSTEKNIKK

Rør med stort tverrsnitt for problemfri vannforsyning. For optimal vektfordeling er tankene plassert i midten av kjøretøyet, frostsikkert i det oppvarmede dobbeltgulvet.



### VANNTANKER

Nye lystette kuppelformede tanker. Alle tilførselsrør og tankventilasjonen befinner seg i kuppelen, noe som gir mulighet til fullstendig fylling.

- + Enkel påfylling
- + Lystetthet beskytter mot algedannelse
- + Mulighet til å øke tankvolumet

### TØMMING AV SPILLVANN

For at du skal kunne tømme ut spillvannet enkelt og raskt, monterer vi rør i husholdningskvalitet og spesielt store utløp med kuleventiler.

- + Rask tømming
- + Hindrer luktdannelse
- + Elektrisk som tilleggsutstyr, også mulighet med bunnkamera



### GASSTANK

Muligheten for en stor gasstank, med opptil 150 liter (ca. 55 kg) gjør deg klar for lange reiser uten å være avhengig av hyppige påfyllinger.



### DEN PERFEKTE KOMBINASJONEN AV FUNKSJON OG DESIGN

En bobil helt utenom det vanlige er mer enn summen av alle de førsteklasses komponentene. Vi er mer opptatt av dette samspillet enn noen av de andre produsentene. Vi bygger nemlig ikke luksusbobiler bare fordi vi elsker å gjøre det. Vi er også lidenskapelig opptatt av å kjøre dem, på kryss og tvers gjennom Europa.

- + Så lange modellsykluser som mulig
- + Praktisk mulig tilleggslast uansett konfigurasjon
- + Robust konstruksjon
- + Nøye utvalgte underleverandører
- + Praktisk og teoretisk erfaring
- + Kontinuerlig videreutvikling





### 1 VARMEELEMENT FORAN FRONTRUTEN

Radiatorene foran frontruten reduserer kuldegjennomtrengningen og reduserer effektivt muligheten for dugg og is.

- + Fungerer som en varmegardin
- + Optimalisert inneklima
- + Ubegrenset sikt mot veien

### 2 OPPVARMET DOBBELTGULV

Takket være perfekt isolering og konvektorer med ideell plassering er tankene og forsyningsledningene posisjonert slik at de er beskyttet mot frost.

- + Vanntankene er beskyttet mot frost
- + Dannelse av kondensvann forhindres
- + Jevn varmefordeling i hele kjøretøyet



### **3 BODELSOMRÅDET**

I hele bodelsområdet sørger en rekke varmeelementer for den typiske MORELO-atmosfæren.

- + Perfekt sirkulering
- + Håndkletørker (modellavhengig)
- + Soverom og garasje kan reguleres separat

### **4 VARMTVANNSENTRALOPPVARMING**

Selv under tøffeste vinterforhold er det ikke noe problem å ta en avslappende dusj i en førsteklasses-bobil produsert av MORELO.

- + Gassdrift: 5,8 kW varmekapasitet
- + Elektrisk drift: opptil 3 kW varmekapasitet
- + Integrert vannopvarmer





### 1 HØYT INSTALLERT FØRERHUS

Sammen med det doble gulvet danner den høyfaste stålkonstruksjonen et jevnt stuegulv, og førerhuset integreres komplett i stueområdet.

- + Perfekt oversikt takket være høyere førerposisjon
- + Førersete over støtområdet til en vanlig personbil
- + Underkjøringshinder i henhold til dagens standard

### 2 SEPARAT DASHBORD

Det separate instrumentpanelet er optimalt tilpasset bobilens indre bredde samt sjåførens og passasjerens behov.

- + Perfekt sitteposisjon for føreren
- + 20 cm bredere passasje fremover
- + Trivelige omgivelser



### 3 STORT BODELSOMRÅDE

Vinduene til bodelsområdet, som er glatte utenpå og har rullegardiner inne, samt spesielt installerte varmeelementer sørger for enestående størrelse på stueområdet.

- + Påviselig romsligere enn hos konkurrentene
- + Baderommet kan brukes av to uten problemer
- + Vinduer til stueområdet er av sikkerhetsglass

### 4 STORE OPPBEVARINGSROM

Alle MORELO-bobiler overbeviser med sine enestående oppbevaringsmuligheter i dobbeltgulvet og med store garasjer til personbiler eller scootere.

- + Høyde på lagring rommet i garasjen: 366 - 480 mm
- + Oppbevaringsrommene og hekkgarasjen kan varmes opp
- + Garasjer for personbiler fra Smart til Mini Cooper





### 1 VARIABLE BODELSOMRÅDER

MORELOs førsteklasses bobiler overbeviser med sine generøse salongområder samt med ergonomisk formede og komfortable sittemøbler.

- + Lounge-sittegruppe eller bar-versjon
- + Puter i mikrofiber eller skinn
- + 3-punkts sikkerhetseler

### 2 KJØKKENBENKEPLATE MED DOBBEL VASK

Spesielle, slitesterke materialer av høy kvalitet, egnet for alle praktiske formål og gjennomtenkte detaljløsninger som kjennetegner ethvert MORELO-kjøkken.

- + Ekstra dype kjøkkenskap og skuffuttrekk
- + Kjøkkenbenk med dobbel vask
- + Hvitevarer av høyeste kvalitet



### 3 VELVÆRE PÅ REISEN

Generøst planlagte, luksuriøse baderom, store vanntanker og toalett med fasttank danner grunnlag for komfort akkurat som hjemme.

- + Vanntanker med stort volum
- + Toalett med fasttank eller kassett-toalett
- + Dusj i samme kvalitet som hjemme

### 4 DU SOVER "SOM EN GUD"

Behagelige senger, utmerket fjæring med ventilering og perfekt tilpassede komfortmadrasser med flere soner gjør at du sover akkurat som hjemme.

- + Komfort-kaldskummadrasser med fem soner
- + Punktlastiske komfortfjær
- + TV på soverommet (opsjon)



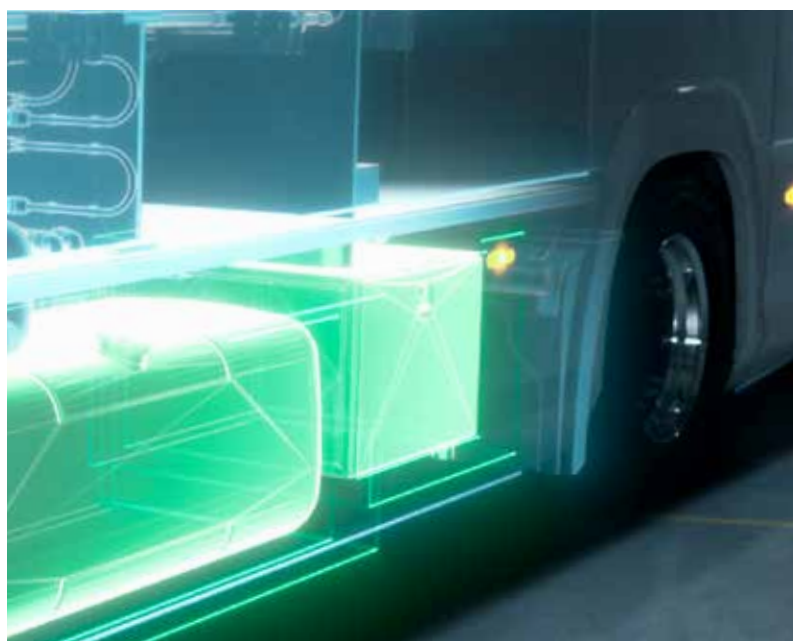
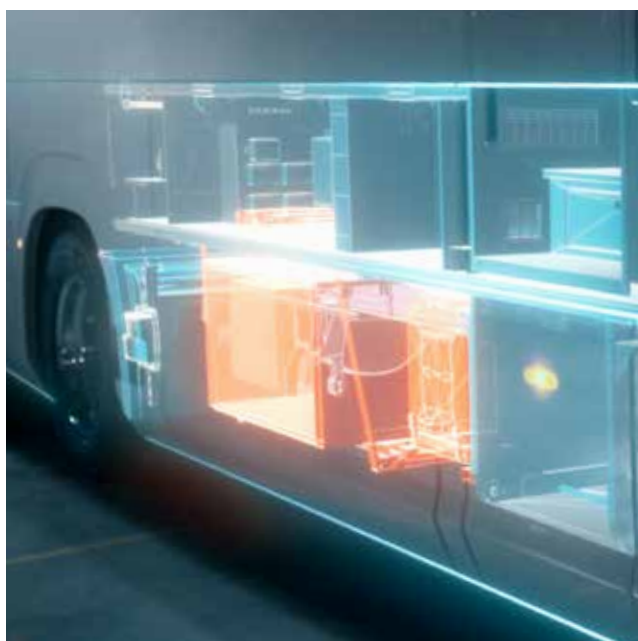

### **BOKS FOR ELEKTRISK/ELEKTRO**

Hele strømforsyningen er plassbesparende, isolert og oppvarmet og lagret under kjøretøyet i en rustfri stålboкс.

- + Lithiums-batterier 4x210 Ah
- + Komfortabel skyveuttrekk
- + Utvidet plass i dobbeltgulv

### **DRIVSTOFF VARMER**

Et varmesystem som setter nye standarder når det gjelder varmeytelse. Forsyning fra 500 ltr. Dieseltank. Meget støysvak

- + 10/17 kW med flerkretssystem
- + Med varmtvannsbereder
- + Monteres kompakt under kjøretøyet

### EN KRAFTPAKKE SOM TAR DEG VIDERE.

I tillegg til sin enestående ytelse, er Mercedes-Benz Actros 1853 ekstremt økonomisk. I våre tester forbrukte den imponerende bobilen i gjennomsnitt 17,5 - 18 liter diesel per 100 km.



### SITTEKOMFORT

Komme avslappet frem til målet ditt? De luftfjærede pilotsetene tilbyr sitteplasser i toppklasse og er en skikkelig høydare for øynene.

- + ROYAL skinninteriør
- + Med korsryggstøtte
- + Setevarme og ventilasjon

### RYGGEKAMERA/SPEIL

Ny speilrefleks: MirrorCam erstatter ikke bare det konvensjonelle bakspeilet, men kan gjøre mye mer - spesielt når det gjelder sikkerhet.

- + Forbedret sikt i A-stolpens område
- + Perfekt oversikt med svingbart kamerabilde
- + Aerodynamisk og økonomisk forbruk av drivstoff





### KJØKKEN

Når mat og kulinariske retter blir forførende, skjønner du fort at matlaging i en GRAND EMPIRE er forholdene helt ideelle til dette

- + Gjennomtenkt, ergonomisk romkonsept
- + Benkeplate med mineralstofflignende utførelse
- + Luksus oppvaskmaskin

### 230V STRØM

Akkurat som hjemme. Slik skal det føles det i GRAND EMPIRE. Dette inkluderer også en kraftig strømforsyning for husholdningsapparatene.

- + Induksjonstopp og innebygd kompakt ovn
- + 196 liters kjøleskap til husholdningen
- + Kontakter, 3 x 230 V og 1 x USB ladepunkt



### REN AVSLAPNING

I den luksuriøse salongsittegruppen med ergonomisk formet ROYAL-skinntrekk, kan du sette føttene opp ved å trykke på en knapp.

- + Komfortabel flerlagsstruktur
- + Ulike massasjeprogrammer
- + Flertrinns setevarme

Bilder og beskrivelser kan inneholde tilleggsutstyr som medfører pristillegg.

### EKSPERTTIPS

## KRYSTALLKLARE FORDELER



### VI SØRGER FOR ÅPENHET

Enten en-rute eller laminert sikkerhetsglass: Med over 33 års erfaring innen glass, mestrer vi alle knuste glass for deg.

**Mobilfornyelse av alle vinduer i bobilen din - også på feriemål med Rockfall reparasjoner**

**Bobilglass i OEM-kvalitet**

**Erfarne, spesialiserte montører**

**Assistanse i tilfelle et forsikringskrav**

**Alle tjenester med garanti**

Liten steinsprut eller stor sprekke? Reparasjon, renovering eller utskifting av glassruten? Når det gjelder innglassing av bobiler, kan ingen lure oss så lett. Vi støtter deg gjerne med din MORELO direkte på stedet i løpet av ferien: enten i Trieste, Tegernsee eller Timmendorfer Strand.

**ZENTRALE  
AUTOGLAS**  
Die Womo Profis

[www.zentrale-autoglas.de](http://www.zentrale-autoglas.de)





»Vi er stolte eiere av en  
**MORELO PALACE 85 L.**«



## » BÅDE HJEMME OG "ALL OVER THE WORLD" «

**Vi har gjort de riktige valgene.** Etter mange reiser og turer som entusiastiske globetrottere var vi på utkikk etter et mobilt hjem. Da vi i 2016 for alvor satte i gang å undersøke mulighetene, fant vi snart ut at det kun var MORELO som hadde det vi trengte. Takket være en grundig gjennomgang og god support når det gjaldt viktige detaljer for oss, ble vårt mobile hjem endelig realisert.

Når vi hentet vår MORELO PALACE i Schlusselfeld kort tid etterpå dro vi umiddelbart på vår første tur. Siden dette har vi sett og utforsket det meste av Eurpoa, om det gjaldt kysten av Portugal eller fjellene i Tyrol kunne vi med enkelhet få oppleve dette. Med andre ord vi kunne skifte mellom forskjellige land og miljøer på korte tidsrammer. Når vi spiser frokost i vinterparadiset St. Moritz er vi bare noen timer fra å ta aftenmat når våren ankommer til Lake Maggiore i Italia. Vi behøver bare å åpne døren for å se den fantastiske verden som ligger for våre føtter, uansett hvor vi er.

Vi har store planer for vårt neste eventyr: Vi vil besøke SørAmerika med vår PALACE. En tur vi har drømt om lenge, og som nå nærmer seg virkelighet. Hos MORELO føler vi oss ikke som kunder, men hos MORELO føler vi oss som en i den store familien. En familie som kan ferdes over hele verden og få det til å føles som om du er hjemme, det står for oss som „velkommen hjem“.

Gundula & Friedrich Buntz fra Obersontheim



Modell: **MORELO PALACE 85 L**  
 Chassis: **IVECO Daily 70 C 17**  
 Kjøpt: **Desember 2016 i Schlusselfeld**  
 Overlevere: **25 Januar i 2017 Schlusselfeld**  
 Reiseavstand: **ca. 80.000 km**  
 Favorittdestinasjoner: **Sylt, Kitzbuel, South Tyrol, Engadine**  
 Utstyr: **ZF-8 automat gearkasse, diesel varmer, 630 ltr. Ferskvann, ekstra solpaneler, flere lithium batterier og mye mer**  
 Alltid med seg: **Sykler, ski og god stemning med ønske om å oppleve verden!**







# FRA ENTUSIASTER TIL GLOBETROTTERE

---

**Den mest moderne produksjonsteknikken og tradisjonell håndverkskunst, og alt sammen av utmerket kvalitet:** Det er fundamentet som skaper en bobil i absolutt toppklasse. Og ut ifra dette oppstår en MORELO når bobilentusiaster, som oss, og tilhengere av utsøkte bobiler, som deg, oppfyller luksusdrømmene på hjul med lidenskap, hengivenhet og begeistring. Made in Germany og First Class.



## VB-AIRSUSPENSION

Spesialisten på luftfjæring gjør våre bobiler enda mer komfortable og sikre takket være bedre veigrep og optimalisert stabilitet. Mange forskjellige tilleggsfunksjoner omdanner kvalitet til premiumkvalitet.

[www.vbairsuspension.com](http://www.vbairsuspension.com)



## IVECO

Vi bygger på et stabilt fundament: Med IVECO-understellet får du kvalitet av ypperste klasse. Robust, stabil og med lang levetid – det er vi og våre samarbeidspartnere så sikre på at vi gir deg to års mobilitetsgaranti.

[www.iveco.com](http://www.iveco.com)



## TEN HAAFT

Satellittanlegg av høy kvalitet for stort programtilbud og brukervennlig komfort i toppklassen fra Haaft. Utmerket service, intelligent teknologi og topp kvalitet på alle kanaler som gir deg den aller beste opplevelsen.

[www.ten-haافت.com](http://www.ten-haافت.com)



## DOMETIC

«Mobile living made easy» er omkvedet i en MORELO. Dometic utstyret bobilene våre med innovative kvalitetsprodukter. Gjennom alt fra lyssystemer, takklimaenlegg og kjøleskap tilbyr Dometic løsninger som gjør livet på farten bekvemt.

[www.dometic.com](http://www.dometic.com)



## FAHRZEUGBAU MEIER

Fahrzeugbau Meier er vår samarbeidspartner når det gjelder sikkerhet. For eksempel kombinasjonen av det intelligente fjær- og dempesystemet ActiveAir og den utviklede, 200 mm bredere forakselen til IVECO Daily. En ny standard for kjøresikkerhet.

[www.fahrzeugbau-meier.de](http://www.fahrzeugbau-meier.de)

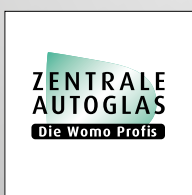

## ZENTRALE AUTOGLAS

Når det gjelder steinsprut og ruteskift, tar rutespesialistene hos Zentrale Autoglas seg av dette på best mulig måte. Våre erfarne montører sørger for sikkerhet og krystallklar sikt i din MORELO First Class mobil.

[www.zentrale-autoglas.de](http://www.zentrale-autoglas.de)



**BODEL**

Loungen er standard og utstyrt med ergonomisk formede sitteputer, uttrekkbart bord og glassvitrine med LED-belysning. Et høyt antall ytterligere planløsninger åpner for mange muligheter for individuelle tilpasninger. Vi er helt sikre: Du kommer til å finne nettopp din perfekte MORELO planløsning.



**Bodel "Lounge"**

På de behagelige, ergonomisk formede putene sitter man akkurat like godt som de ser ut. De store vinduene slipper mye lys inn i borommet.



**Lang benk**

Bedre plass? Alle layouter med en «B» i betegnelsen tilbyr en lengre benk og mer lagringsplass i salongen.



**Bodel med Barløsnig** (opsjon)

Boromvarianten "bar" har god plass til et godt selskap og øker antall sitteplasser med sikkerhetsbelter fra fire til fem.



**Bodel "Novel"** (opsjon)

Den ekstra lounge-sittegruppen er nå åpnet mot rommet, og kjøkkenet følger umiddelbart etter denne. Det skaper en elegant linje som strekker seg gjennom hele kjøretøyet.

## BADEROM

Kundenes forskjellige preferanser krever ulike baderomsvarianter. MORELO har derfor, avhengig av kjøretøy, forskjellige baderom, fra kompakt til store og som alternativ til og med et separat toalettrom.



### Baderom (HOME & LOFT)

Det separate toalettrommet gir bedre privatsfære og åpner for at flere kan benytte baderomsdelen samtidig.



### Baderom (LOFT)

Den perfekte matchen til din franske seng. F-badet tilbyr ikke bare mye luksus, men også en førsteklasses tilgang til soverommet.



### Premiumbad

Premiumbadet imponerer med stor plass og mange forskjellige oppbevaringsmuligheter. Den todelte skyvedøren til soverommet er speilbelagt.



### Luxus-Baderom

Luksus bad (PALACE & EMPIRE valgfritt) Separat toalettrom med vindu og takvindu.



## SOVEROM

I soverommet finnes det tre sengevarianter.

Kaldskummadrasser med punktelastisk fjæring (avhengig av modell) gir deg optimal kroppsstøttefunksjon, og takket være integrerte luftkanaler sikrer du et optimalt soveklima.



### Queen size-seng (M)

Queen size-sengen er tilgjengelig fra begge sider, og gir dermed plass til to ekstra klesskap.

Komfortabel størrelse: **ca. 163 x 200 cm**



### Langsgående seng (L)

Den langsgående sengen gir maksimal plass, og kan leveres som dobbeltseng eller med to separate senger.

Premiumstørrelse: **to ganger ca. 106 x 200 cm**



### Dobbeltseng (F) (modellavhengig)

Ideell for alle som setter pris på partnerens nærhet også om natten, og som ser nytten av et ekstra klesskap.

Sengemål: **ca. 158 x 195 cm**

**SOVEROMSLØSNINGER**

«Den perfekte sengen» et viktig og ofte undervurdert element for en god og avslappende reise. Vi er derfor glade over å kunne tilby individuelle løsninger tilpasset dine behov for sengeløsninger og god søvn. Om du vil ha en sammenleggbar løsning eller en ekstra bred seng sørger vi for at du får en avslappende natt.



**Senkeseng** (opsjon)

Enkelt... Ved å trykke på en knapp endrer du deler av salongen til en ekstra dobbeltseng med plass til besøkende. Like lett hever du sengen til takposisjon og skjuler den.



**Hel M-seng** (opsjon)

For de som vil prioritere mer garderobeplass er dette et godt alternativ. Du får i tillegg to garderobeskap.



**Delt L-Seng** (opsjon)

L-seng med enkle senger for to personer, du får ekstra lagringsplass og en utrolig lett tilgang til sengene.



**Hel L-seng** (opsjon)

På forespørsel kan vi lage langsgående sengen til å dekke hele bredden av soverommet/bobilen



### KJØKKENBENKER

Morelosan-kjøkkenbenken med elegante og moderne utformede vasker, som er meget lett å holde rene takket være former uten fuger og kanter. Som tilleggsutstyr finnes det mineral benkeplater av høy kvalitet.



**Morelosan** salt



**Morelosan** zimt



**Mineralmaterial** creme



**Mineralmaterial** pepper

**GULV I BODEL OG GULVBELEGG VELOUR ELLER SISAL**

Gulvbeleggene og overflatene er lette å holde rene og samtidig meget slitesterke og med lang levetid. Teppevariantene Sisal og Velour gir en lun og hjemmekoselig atmosfære i bodelen.



**Gulv i bodel** Cappuccino



**Gulv i bodel** Dark Grey



**Teppe Velour** Gråbrun



**Teppe Velour** Sjoko



**Teppe Velour** Beige



**Teppe Sisal** Sierra



### OVERFLATER PÅ INTERIØR

Lys eller mørk? Eller "Life "eller "Trend"? Du har valget mellom edelt palisander eller moderne Aralia. For tidløs eleganse anbefaler vi vår modell "Cashmere" for LOFT og PALACE: Med lysegrå møbelklaffer og lys Aralie.



**Møbeltrefarge** Trend



**Møbeltrefarge** Life



**Veggbelegg** standard



**Veggtrekk** kunstskinn

### FARGEVALG

Design din bobil etter din personlige smak!

Vi hjelper deg gjerne med gode forslag og viser deg de beste kombinasjonene av overflater, møbelstoff og dekorative farger.



### PUTER: SKINN

Ved skinnutstyret (opsjon) benytter MORELO mykt og likevel kraftig okseskinn med elegant overflatestruktur. Overflaten er smussavvisende og kan ved behov tørkes lett av med en fuktig klut.

### PUTER: SKINN-STOFF-KOMBINASJON

Kombinasjonen av skinn og stoff forener to materialtyper som egentlig står i kontrast til hverandre, til en moderne og spennende overflate. Sitte- og ryggflatene er trukket med stoff, putekantene er av skinn.

Effekten kan forsterkes ytterligere ved å velge tilsvarende farger.

### PUTER: MIKROFIBER

Ergonomisk formede puter med diolevatt gir utmerket sittekomfort. Den teflonbelagte mikrofiberflaten er smussavvisende og meget slitesterk.

Glidelåser sørger for at trekkene kan vaskes.



### BORD I BODELEN

Bordet i bodelen er tilgjengelig i fem forskjellige utførelser. Lakkerte, og slitesterke overflater i ekte tre gir optimal kvalitet.



**Bordplate** Viva



**Bordplate** Lava



**Bordplate** Kobber



**Bordplate** Quarz, bordkantfarge Trend



**Bordplate** Granit, bordkantfarge Life

**UTVALG AV GARDINER/FORHENG**

Din MORELO blir akkurat så skreddersydd som du vil ha den.  
Hos oss kan du derfor velge nettopp din favoritt blant flere  
stoffalternativer.



**Plissegardiner** Serie fra HOME til PALACE LINER



**Panelgardiner** Serie GRAND EMPIRE,  
opsjon fra HOME til PALACE LINER



**Persiener** Opsjon fra HOME til PALACE LINER



**Persiener** Serie EMPIRE LINER



**Dessin 200**



**Dessin 230**



**Dessin 330**



**Dessin 340**



**Dessin 700**





# VELKOMMEN HJEM!

**Feir med oss på den tradisjonelle MORELO-  
familiegjenforeningen på Kristi Himmelfartsdag.**

En ting er sikkert: kjedsomhet har ingen sjanse her!  
Spennende dager venter på deg, spekket med mange  
høydepunkter og godt humør. Bobilfans av alle merker  
er hjertelig invitert til vår MORELO OPEN.

VELKOMMEN HJEM i Schlüsselfeld hos MORELO! ♥

 **MORELO OPEN 2023:** Torsdag 18.05. til søndag 21.05.

**MORELO**  
**OPEN 2023**



VELKOMMEN HJEM







**MORELO**  
FIRST CLASS REISEMOBILE

**MORELO Reisemobile GmbH** · Helmut-Reimann-Straße 2 · D-96132 Schlüsselfeld · Fon: +49 (0) 95 52 - 9296 00 · [www.morelo-reisemobile.de](http://www.morelo-reisemobile.de)

Vi tar forbehold om trykkfeil og endringer av informasjon på alle modeller og tilbehør. Vekter refererer til kjøretøyer i den kjørbare tilstand / betingelser: sjåfør (75 kg), full tank, 100 liter ferskvann, fulle gassflasker, verktøy og reservehjul. **Denne prislisten ble trykket i August 2022.** Det kan etter den tid ha oppstått endringer på modellutvalget. Produsenten forbeholder seg retten til og endre utforminger og planløsninger. Endring av leveringsbetingelser i leveringstiden kan forekomme. Fargeavvik kan være trykkteknisk betinget. Vær oppmerksom på at kjøretøyene i katalogen delvis er avbildet med tilbehør som er benyttet i forbindelse med styling til katalogbildene. Denne prislisten erstatter alle tidligere versjoner og er gyldig for bestillinger fra og med 01.08.2022.

For en oversikt over norske forhandlere se: [www.morelo.no](http://www.morelo.no)

made with  by BRANDORT