

2023 | CATALOGO

BENVENUTI A CASA



FIRST CLASS REISEMOBILE.
MADE IN GERMANY.



MORELO
FIRST CLASS REISEMOBILE



Cari amici! Lasciatevi ispirare da eleganti design, caratteristiche tecniche ben studiate e optional di prima classe. Fate viaggiare i vostri sogni e scoprite di persona il mondo dei camper First Class.



First Class – made in Germany. A Schlüsselfeld, vicino a Bamberga, si sono riuniti dei veri e propri appassionati di motorhome per realizzare il loro lussuoso sogno su ruote. Combiniamo le più moderne tecniche di produzione con l'artigianato tradizionale, per creare veicoli di categoria decisamente superiore. Il nostro obiettivo è quello di superare sempre le vostre aspettative e l'avremo raggiunto soltanto quando sarete davvero entusiasti del vostro motorhome MORELO First Class.

Reinhard Löhner, Direttore

Robert Crispens, Direttore

I NOSTRI COLLABORATORI FIRST CLASS



Le persone dietro al marchio.

Senza un team eccellente non vi sarebbe alcun camper eccellente. Dall'operaio specializzato in lamine al falegname, dal costruttore al mecatronico, fino ad arrivare all'ingegnere di progetto. Siamo orgogliosi della nostra squadra di professionisti e di ogni singolo MORELO che esce dalla nostra fabbrica.



COSA SI CELA DIETRO AL MARCHIO MORELO?

MORELO è sinonimo di camper First Class, tra i migliori al mondo. Un MORELO significa sempre voglia di viaggiare, gran comfort e ottima qualità. Un MORELO dà la sensazione di essere a casa ovunque nel mondo. Per farla breve: un MORELO è qualcosa di unico, made in Germany.

È questa la filosofia che ci ha consentito di diventare in pochi anni uno dei produttori di camper di lusso di maggior successo in Europa. L'ambiente familiare, la sentita individualità, la nostra determinazione e l'esperienza decennale rendono forte il nostro marchio. Anche se nel 2010, quando abbiamo cominciato con un singolo prototipo al Caravan Salon, non ci immaginavamo certo di avere così tanto successo in così poco tempo, ci abbiamo sempre creduto.

È questo che rende MORELO davvero speciale. Ma sapete cosa ci rende unici? Non abbiamo iniziato a costruire i nostri camper, perché volevamo diventare ricchi, bensì perché costruire camper è ciò che più ci piace fare. Non c'è nulla di più bello che fare la valigia e partire per qualche giorno (o ancora meglio qualche settimana) alla volta della Scandinavia, o alla scoperta dell'Italia meridionale o del Portogallo.

Questo amore per il camper è radicato in noi e in ogni MORELO.



Le caratteristiche
che ci rendono unici.

Il marchio MORELO:
i nostri clienti devono poter
percepire in ogni istante l'uni-
verso MORELO.

Ciò che
ci contraddistingue.

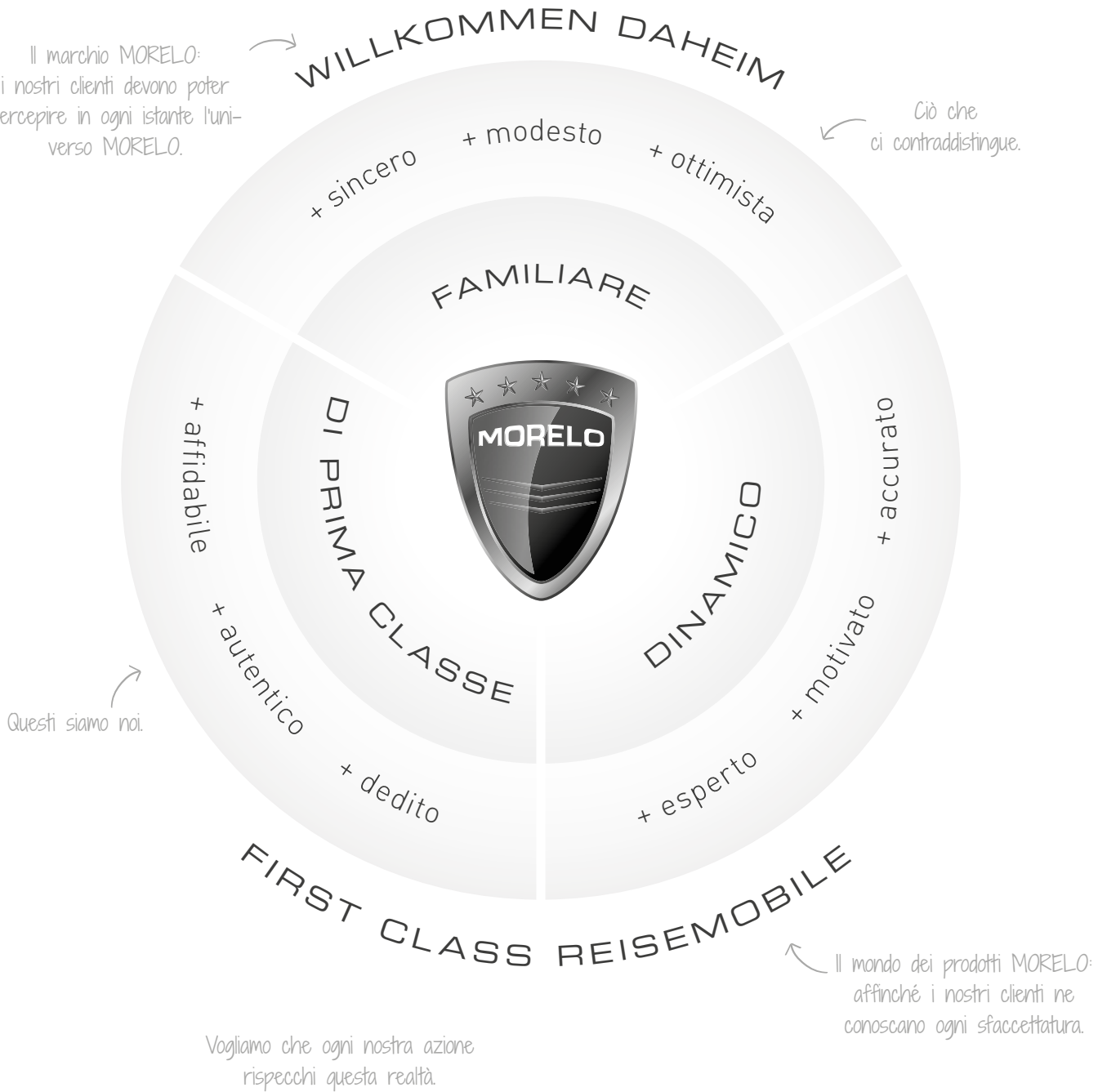

	HOME	LOFT	LOFT LINER
	IVECO Daily	IVECO Daily	IVECO Eurocargo
Dati tecnici			
Veicolo di base	50 C 18	70 C 18	75 E 21 100 E 25 / 120 E 28
Cilindrata	3,0 l	3,0 l	4,5 l
Potenza massima (kW/CV)	132 / 180	132 / 180	152 / 207
Lunghezza a partire da	7,81 m	8,28 m	8,28 m
Larghezza	2,35 m	2,40 m	2,40/2,50 m
Altezza	3,32 m	3,41 m	3,46/ 3,68m
Altezza interna	1,98 m	2,02 m	2,02 m
Categoria di patente	C1	C1	C1 o C
Altezza doppio pavimento	366 mm	366 mm	420 mm / 480 mm
Capacità serbatoio acque chiare / di scarico (ca.)	240 l / 200 l	300 l / 200 l	360 l / 250 l
Capacità serbatoio acque nere (ca.)	□ 200 l	□ 200 l	□ 250 l
Possibilità di un garage auto	×	×	×
Prezzo da	189.550,00 €	225.450,00 €	270.550,00 €
Dotazione di serie / Opzioni			
Gabinetto con serbatoio rigido	□	□	□
Riscaldamento a pavimento	□	□	□
Aria condizionata cabina di guida	□	□	■
Scambiatore di calore del motore	□	□	■
Luci di retromarcia con tecnologia LED	□	□	■
Finestrini a filo della cabina di guida	×	■	■
Heki 3 nella zona giorno	□	□	□
Scalino con 2 cassette	×	×	■
Porta d'ingresso TOP-Class	×	□	■
Bagno premium	×	×	○
Cruscotto con illuminazione ambiente e cassetto refrigerato	□	■	■
Cabina di guida premium	□	■	■
Copricerchi	□	□	□
Sedili reclinabili con sospensioni pneumatiche	□	□	□
Sospensioni pneumatiche asse anteriore / posteriore	□ / □	□ / □	○
Cambio automatico	□	□	■





MORELO HOME



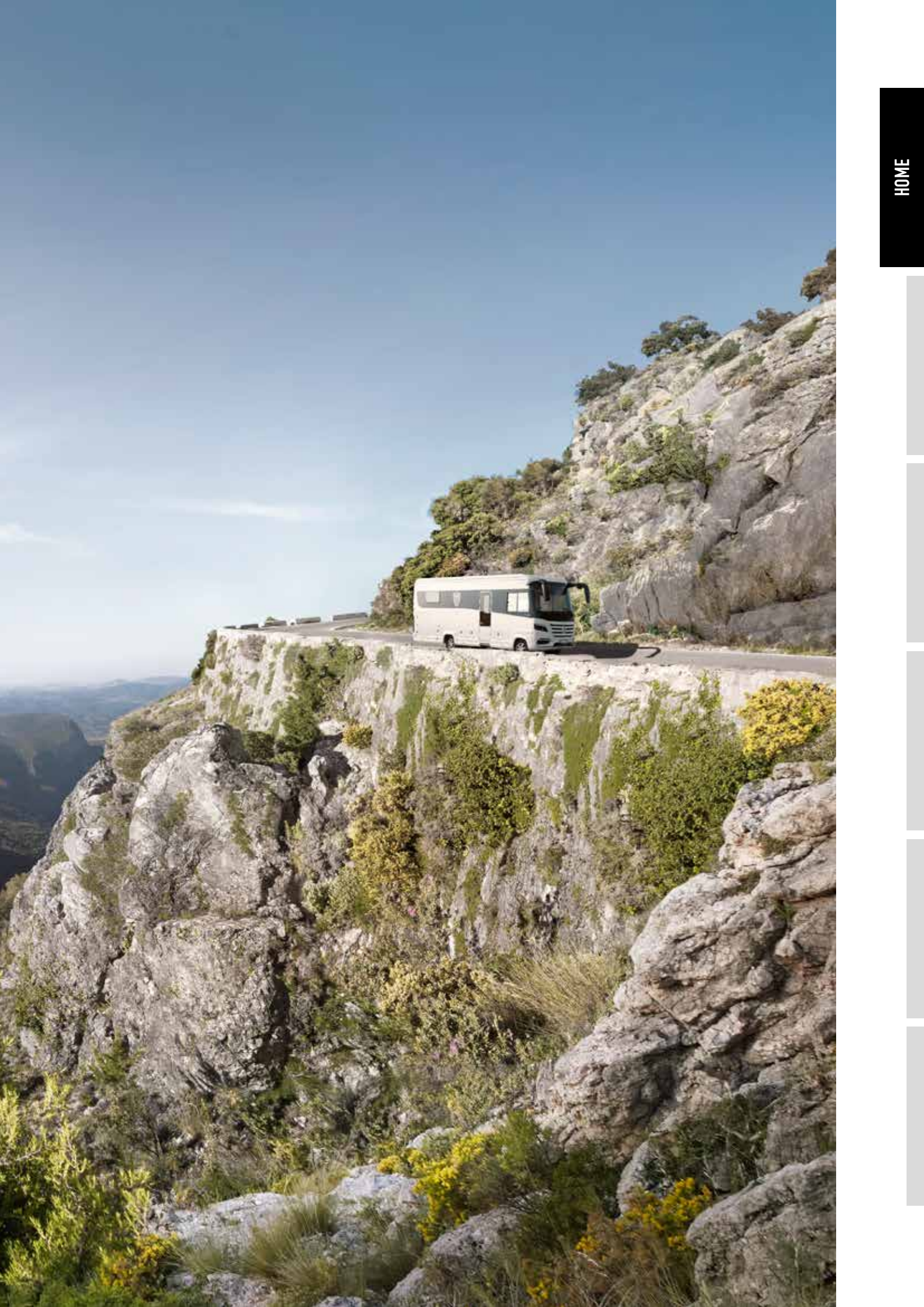



WELCOME HOME

Chi viaggia tanto, apprezza la propria casa e il comfort che offre.

MORELO HOME vi consente di sperimentare il lusso e rendere mobile la vostra casa. Vi dona la libertà di vivere senza restrizioni, di visitare i luoghi più belli, di raggiungere nuove mete e fare nuove scoperte.

Il tutto sentendovi sempre come a casa vostra.

Con MORELO non manca nulla. Con una lunghezza complessiva di minimo 7,81 metri, l'HOME offre tutto il lusso che il cuore di un viaggiatore può desiderare: la sensazione di "BENVENUTI A CASA" First Class unita a 180 CV per divertirsi alla guida. Così potete essere sicuri di viaggiare in maniera 100% MORELO anche con il nostro veicolo più piccolo. È il minimalismo di categoria superiore.

- Applicazioni esterne in nero
- Motore turbodiesel
- Serbatoio carburante da 90 litri



DATI TECNICI (sommario)

Telaio: IVECO Daily 50 C 18

Classe di emissione: EURO VI e

Motore: 3,0 l

Potenza: 132 kW / 180 CV

Peso massimo consentito: 5.600 (5.800) kg

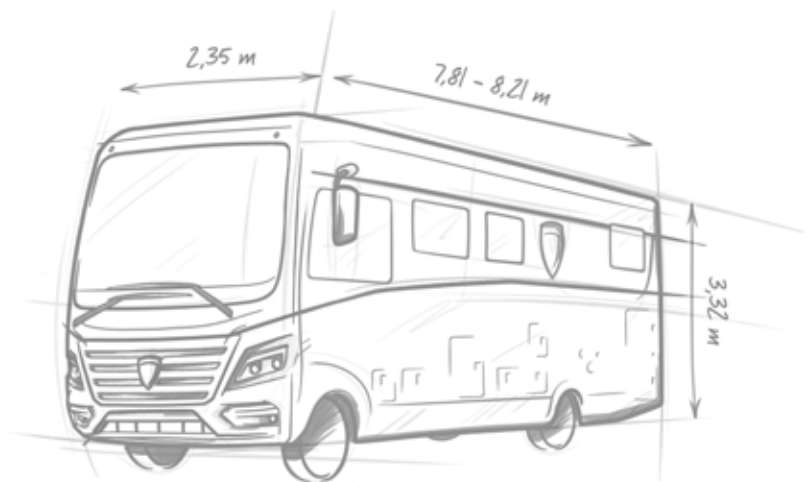



LA VERA GRANDEZZA SI TROVA NEL DETTAGLIO

Anche il nostro veicolo più piccolo rimane un grande. È il ritratto dei suoi fratelli maggiori della famiglia MORELO. Dalla struttura e dalla mascherina anteriore lo si capisce subito: si tratta di un MORELO. Rispetto al LOFT è più compatto e ha un telaio più leggero, ma con la stessa parete laterale spessa ben 42 mm e gli stessi eccellenti valori di coibentazione. Caratteristiche tutt'altro che scontate in questa categoria. Tranne ovviamente che per un MORELO.



- + Fisionomia MORELO
- + Telaio IVECO
- + Trazione posteriore
- + Pareti e tetto spessi 42 mm
- + Struttura senza ponte termico
- + Sottopavimento non soggetto a corrosione e senza legno



COMODA POSTAZIONE DI GUIDA

La cabina di guida dell'HOME offre un comfort abitativo e di viaggio di categoria superiore, grazie all'ampio spazio, al cruscotto indipendente e ai numerosi dettagli, come ad esempio l'impianto tergicristalli e gli specchietti retrovisori esterni in stile autobus. Il volante rimovibile (optional) facilita la rotazione del sedile del conducente e il suo inserimento nell'area abitativa, mentre il sedile rialzato garantisce un'eccellente visione panoramica.



- + Volante rimovibile (optional)**
- + Sedili cabina comfort girevoli**
- + Ampio passaggio**
- + Parabrezza panoramico**



PIÙ SPAZIO PER VIVERE

Più grande dentro che fuori, non è possibile? Non proprio, tuttavia grazie allo speciale design dei mobili MORELO e nonostante le dimensioni compatte, l'HOME offre un maggiore spazio abitativo rispetto a veicoli simili. Con i suoi mobili imbottiti, il pavimento piano e numerosi extra First Class, l'HOME ha tutto ciò che contraddistingue un MORELO.



- +** Grande sensazione di spazio
- +** Utilizzo ottimale degli spazi
- +** Pavimento in piano della cellula abitativa
- +** Tavolo multifunzione
- +** Materiali pregiati
- +** Imbottiture pregiate



LA BELLEZZA DEL CUCINARE

Cosa deve avere una cucina per sentirsi come a casa? Le stesse cose di cui l'abbiamo dotata nell'HOME. La cucina dell'HOME sfrutta bene gli spazi per essere First Class a livello culinario anche in viaggio: un efficiente fornello a tre fuochi, un lavandino con posizione ergonomica e tanto spazio per riporre tutto quanto è necessario in una cucina ben attrezzata.



- + Fornello a tre fuochi
- + Cassetti con ingresso soft
- + Ampio spazio di stivaggio



INIZIARE LA GIORNATA CON IL BUON UMORE

Un bagno in cui ci si sente a proprio agio è essenziale per cominciare bene una giornata di viaggio.

E anche per concluderla prima di andare a dormire. Il bagno dell'HOME offre tutti i comfort che desiderate anche in viaggio. Il bagno separabile con gabinetto indipendente garantisce la necessaria privacy, mentre per rinfrescarsi vi è la grossa e confortevole doccia con porte in vetro. Il benessere di sentirsi come a casa.



- + Bagno separabile
- + Gabinetto separato
- + Spazioso box doccia
- + Porte della doccia in vetro



PIÙ SPAZIO PER DORMIRE BENE

Dormire nell'HOME non significa soltanto trascorrere la notte. Significa rilassarsi totalmente nelle due varianti di letto disponibili, dotate di sospensioni, materasso in schiuma fredda con zone differenziate e spalliera regolabile. Quando la notte comincia a calare, dall'oblò sul tetto potrete ammirare il cielo pieno di stelle, ripensando alla giornata appena trascorsa e rallegrandovi per quelle che devono ancora venire... È bello sognare nell'HOME. Che cosa state aspettando?



LETTI GEMELLI

I letti gemelli vi offrono il massimo dello spazio e sono disponibili o uniti come letto matrimoniale o come due letti separati.

Dimensioni premium: due da **ca. 103 x 200 cm**

LETTO QUEEN SIZE

Il letto queen size è accessibile da entrambi i lati, lasciando così spazio sufficiente per altri due armadi.

Dimensioni confortevoli: **ca. 150 x 200 cm**



TANTO SPAZIO PER I PICCOLI EXTRA

Non preoccupatevi inutilmente per i bagagli. Quando caricate l'HOME potete abbondare, perché gli spazi di stivaggio sono talmente grandi che si trova sempre posto per una cosa e l'altra. Il gavone per gli scooter nella parte posteriore offre spazio a sufficienza per veicoli a due ruote o per bagagli di grandi dimensioni. Cassetti e ripiani in posizione strategica, pratici cassoni integrati nella panca laterale, tanto spazio tra i due pavimenti: un paio di cose extra non creano certo problemi con tutto questo spazio!



- + Grande altezza tra i pavimenti (366 mm)
- + Grandi sportelli dello spazio di stivaggio
- + Possibilità di caricare da entrambi i lati nella parte anteriore
- + Gavone per scooter e biciclette



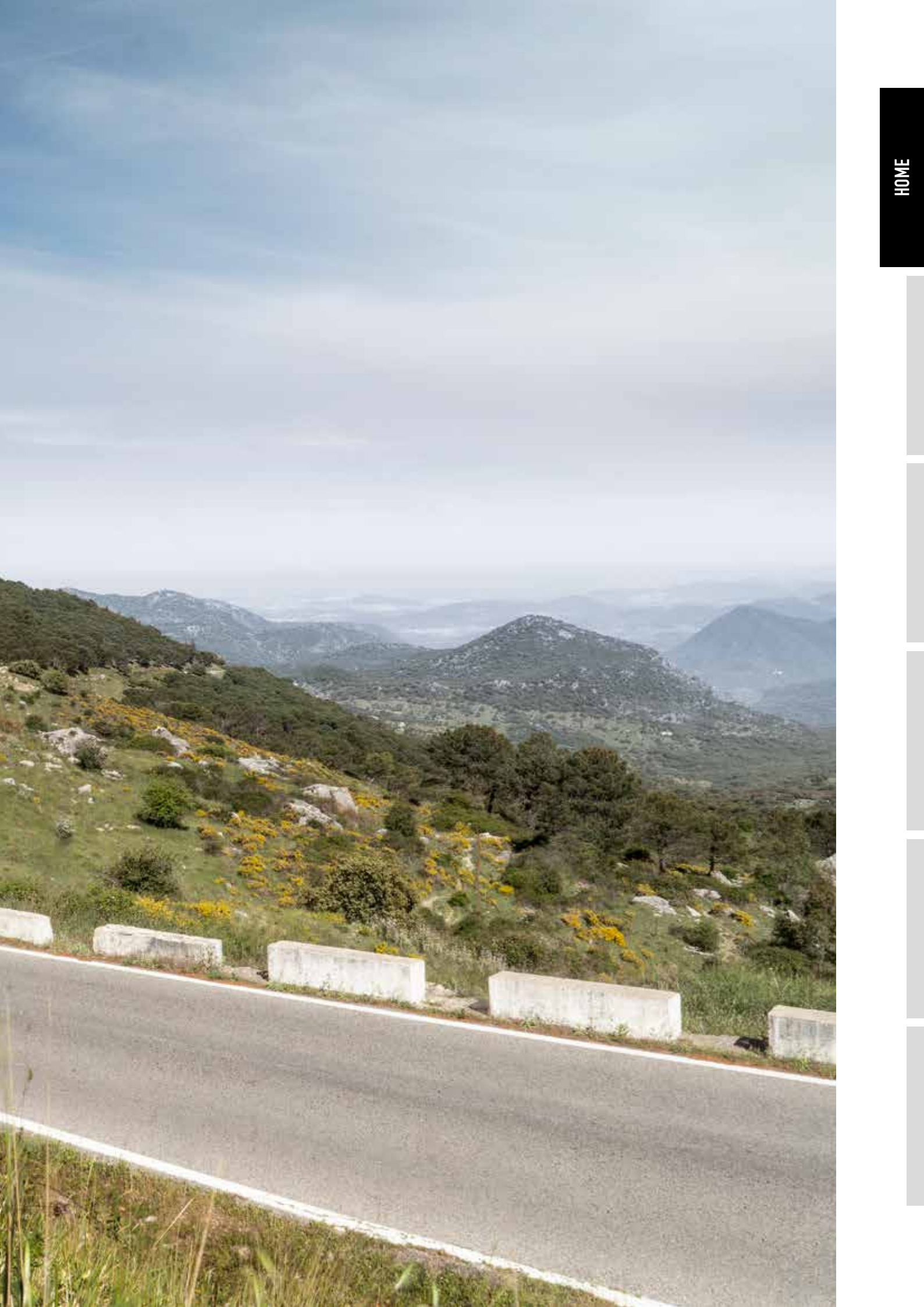

MORELO LOFT

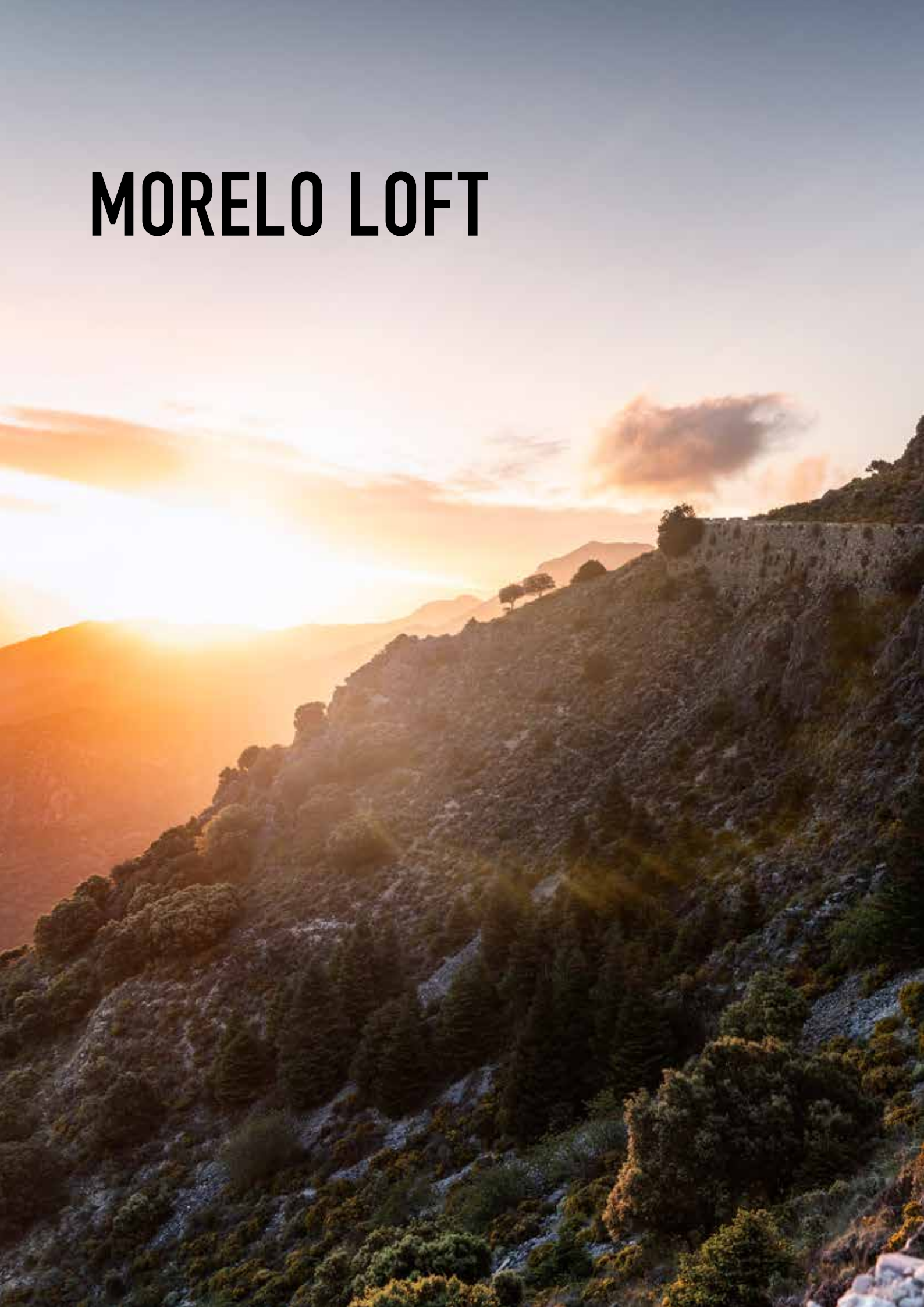





UN'ESTETICA SEDUCENTE

Un po' di più di tutto. Già nella dotazione di base il nuovo MORELO LOFT si dimostra estremamente generoso: una maggiore capacità di carico grazie a un telaio rinforzato, un motore da 3 litri più potente e una larghezza di 2,4 m per una zona giorno ancora più spaziosa. Un'eccellente qualità e un comfort di prima classe in combinazione con un aspetto compatto e una grande flessibilità mobile.

Più spazio, più possibilità. Scegliete la variante che preferite tra le sei disponibili e create il vostro LOFT secondo le vostre preferenze individuali. Soltanto quando vi sentirete davvero "BENVENUTI A CASA", avremo compiuto la nostra missione. Così mostriamo la nostra grandezza.

- ✚ Trazione posteriore con ruote gemellate sull'asse posteriore
- ✚ Sistema anti bloccaggio elettronico
- ✚ Cambio a 6 marce
- ✚ Frontale esterno largo 2,4 metri

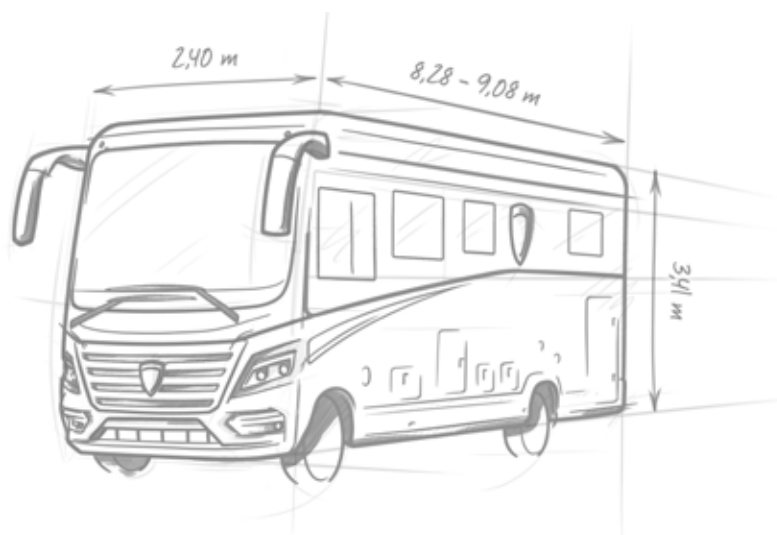

DATI TECNICI (sommario)

Telaio: IVECO Daily 70 C 18

Classe di emissione: EURO VI e

Motore: 3,0 l

Potenza: 132 kW / 180 CV

Peso massimo consentito: 7.200 (7.490) kg



UN LOOK ACCATTIVANTE

Indubbiamente MORELO. Il LOFT mostra i suoi lati migliori, vale a dire tutti. La facciata caratteristica e il design in carbonio nero opaco ne sottolineano l'aspetto dinamico ed elegante. Gli specchietti retrovisori esterni in stile autobus offrono un'eccellente visibilità posteriore e donano un ulteriore tocco di stile alla facciata del LOFT. Le luci di circolazione diurna a LED fanno risaltare il veicolo, rendendolo ben visibile. Sebbene sia ovviamente impossibile non notare il LOFT.



- ✚ Tipica fisionomia MORELO
- ✚ Specchietti retrovisori esterni in stile autobus
- ✚ Luci di circolazione diurna a LED
- ✚ Fendinebbia con luci direzionali passive
- ✚ Tendalino integrato nell'angolo del tetto
- ✚ Porte d'ingresso extra-large

MORELO LOFT LINER





LOFT LINER



LA PRIMA IMPRESSIONE CONTA

Così come conta ogni altra impressione del LOFT LINER. Da vero MORELO conosce un unico standard: First Class. Poco importa dove volete andare per il vostro prossimo viaggio, potete sempre fare affidamento sul MORELO LOFT LINER. Una sensazione davvero straordinaria.

Il nuovo MORELO LOFT LINER offre di più sotto ogni punto di vista. Come modello base della "categoria Liner" garantisce un comfort di prima classe grazie al telaio IVECO Eurocargo ed è perfetto anche su strade più impegnative grazie a una potenza di 281 cavalli. Il viaggio è la meta: nel caso del MORELO LOFT LINER è sicuramente vero.

- + Motore turbodiesel con trazione posteriore
- + Bloccaggio del differenziale
- + Cambio automatico
- + Molti sistemi di sicurezza sono già di serie
- + Scambiatore di calore del motore
- + Aria condizionata cabina di guida



DATI TECNICI (sommario)

Telaio: IVECO Eurocargo

75 E 21 | 100 E 25 | 120 E 28

Classe di emissione: EURO VI e

Motore: 4,5 l / 6,7 l

Potenza: 152 kW / 207 CV

185 kW / 252 CV | 207 kW / 281 CV

Peso massimo consentito: 7.490 (7.800) kg

10.000 kg | 11.990 kg

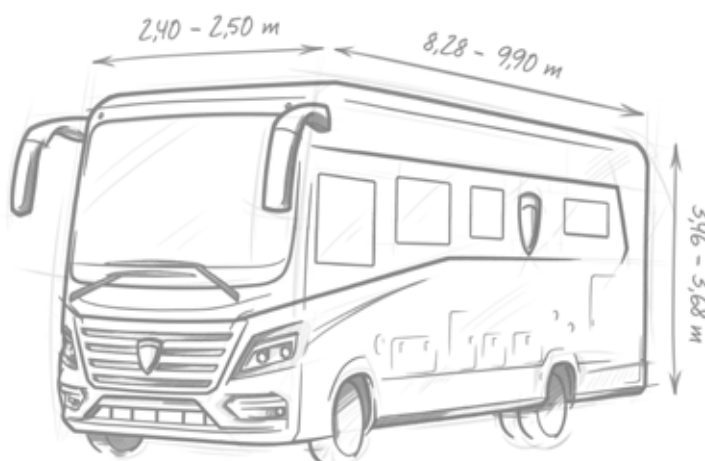



UN ASPETTO ELEGANTE

Si dice che siano i valori interni quelli che contano. Ma nel caso del MORELO LOFT LINER non è del tutto vero. Perché già osservandolo da fuori si capisce che si tratta di un motorhome First Class senza eguali. Con i suoi marcati elementi di design MORELO, è un vero e proprio inno all'estetica e al buon gusto. In questo caso ci si può, quindi, permettere di essere anche un po' superficiali.



- +** Vano motore insonorizzato in maniera ottimizzata
- +** Cabina di guida premium
- +** Luci di circolazione diurna con tecnologia LED
- +** Pareti laterali con struttura a sandwich alluminio / RTM / alluminio, lisce e lucide
- +** Tendantino integrato nel profilo del tetto
- +** Porta d'accesso extra-large "TOP Class"
- +** Altezza doppio pavimento: 420 mm

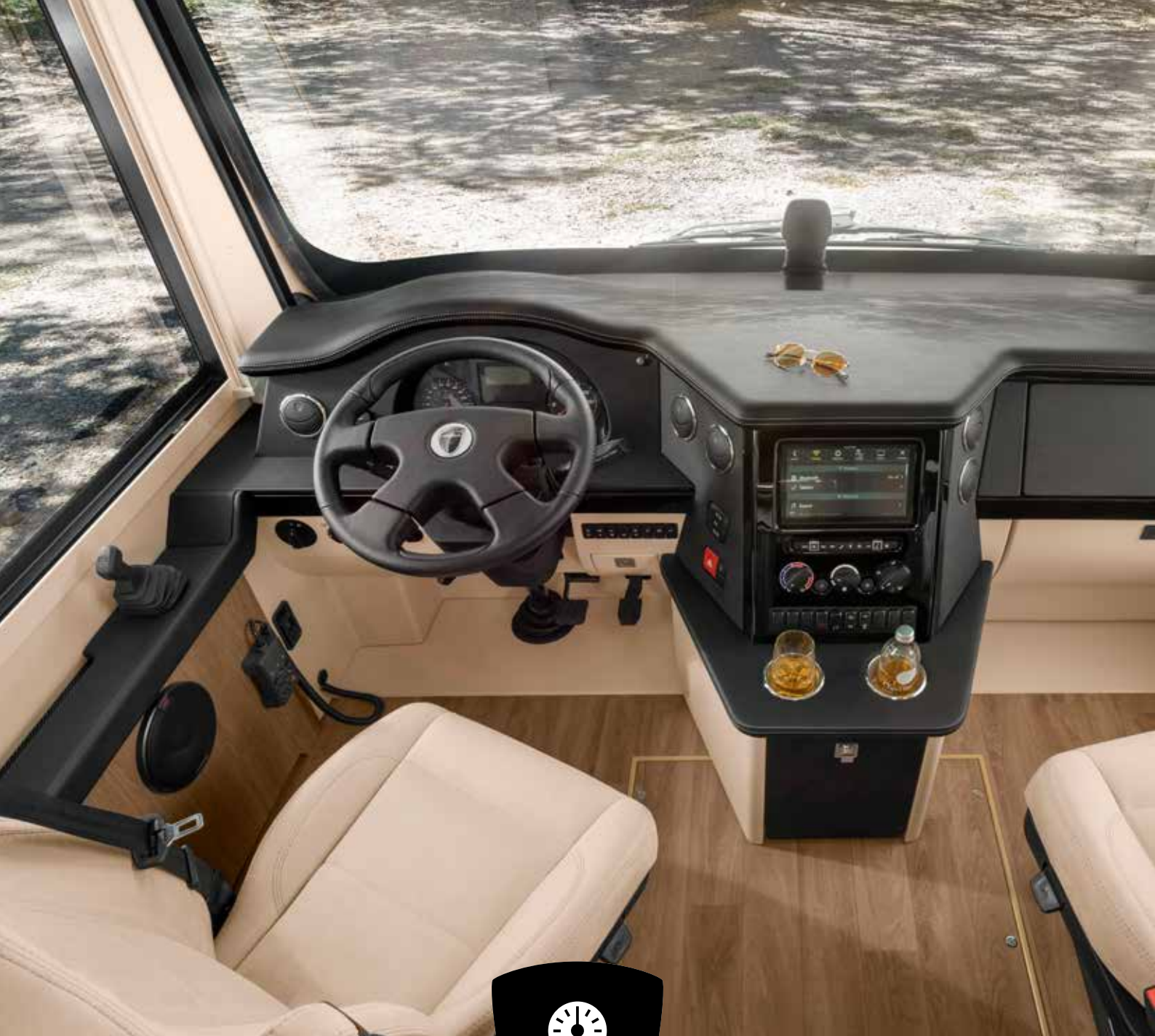

IL MASSIMO DEL COMFORT

Con il LOFT non bisogna scegliere tra guidare e rilassarsi. La cabina di guida fa parte dello spazio abitativo. È, infatti, dotata di inserti realizzati con cura lungo il cruscotto e di un ambiente, che vi farà sentire subito come a casa. Il grande cassetto refrigerato offre molto spazio, quindi non preoccupatevi: potrete riempirlo con bevande dissetanti per il viaggio. Il grande sistema di navigazione mobile (optional) vi aiuta a rimanere sempre sulla strada giusta.



IVECO Eurocargo



IVECO Daily



- + Cabina di guida premium con rivestimenti in pelle
- + Cruscotto con illuminazione ambiente
- + Due portabicchieri, cassetto refrigerato
- + Sedili cabina comfort, girevoli, con cinture
- + Sedili di lusso reclinabili nella cabina di guida (optional), con sospensioni pneumatiche, supporto anti lordosi e riscaldamento del sedile
- + Specchietto esterno in stile autobus
- + Vano motore insonorizzato in maniera ottimale



SENTIRSI BENE COME A CASA

Non può esserci sempre il sole. Per fortuna. Altrimenti potrebbe sfuggirvi quanto sia fantastico rilassarsi all'interno del vostro LOFT quando fuori fa brutto. Raggomitolarvi sul comodo divano imbottito con una luce soffusa e un drink, per sentirsi esattamente come a casa: un'esperienza da non perdere. E non solo quando piove.



LOFT . LOFT LINER



- + Sedili estremamente confortevoli
- + Cassetti molto grandi
- + Illuminazione indiretta degli ambienti
- + Grande spazio di movimento
- + Disponibile anche con sedili in stile bar



A TUTTO GAS

Cambiare marcia è divertente. E non solo al volante. Nella cucina del MORELO LOFT potrete dimostrare di avere una marcia in più... anche ai fornelli! Grazie al fornello a tre fuochi potrete facilmente preparare deliziosi pasti con più portate. Dal forno fino al freezer, la cucina del LOFT è dotata di tutto quello di cui avete bisogno per affrontare qualsiasi tipo di sfida culinaria.



LOFT . LOFT LINER

- + Fornello a tre fuochi
- + Doppio lavandino
- + Ripiano per le spezie
- + Cassetti completamente estraibili
- + Pattumiera estraibile
- + Armadietti pensili molto profondi





BENESSERE INCLUSO

Il bagno del vostro MORELO LOFT vi offre tutto il comfort di casa anche durante le tappe più belle del vostro viaggio. È stato tutto studiato per garantire il vostro benessere: la spaziosa doccia con porte in vetro, la luce d'ambiente, l'armadio a specchi, il moderno mobile del lavandino e naturalmente l'ampio spazio. Il vero lusso quando si viaggia? Poter cominciare freschi la giornata e concluderla in tutto relax.



- + Doccia con porte in vetro
- + Pareti della doccia con ottica in pietra arenaria
- + Gabinetto in ceramica con scarico (optional)
- + Grande armadio a specchi
- + Mobile del lavandino facile da pulire



IL COMFORT NOTTURNO ALL'ENNESIMA POTENZA

Andare a dormire nel letto appena fatto: con MORELO LOFT significa naturalmente un riposo notturno First Class. Disponibile in quattro varianti: con letto queen size, letti gemelli o letto alla francese. Siete voi a scegliere. Abbiamo fatto di tutto e di più per farvi sentire a vostro agio anche di notte nel vostro MORELO LOFT. Vedrete che i bei sogni non tarderanno ad arrivare.



LETTO QUEEN SIZE

Il letto queen size è accessibile da entrambi i lati, lasciando così spazio sufficiente per altri due armadi.

Dimensioni confortevoli: **ca. 163 x 200 cm**

LETTI GEMELLI

I letti gemelli vi offrono il massimo dello spazio e sono disponibili o uniti come letto matrimoniale o come due letti separati.

Dimensioni premium: **due da ca. 106 x 200 cm**

LETTO ALLA FRANCESE

Ideale per tutti coloro che amano dormire a stretto contatto con il proprio partner e desiderano avere un armadio in più.

Dimensioni francesi: **ca. 158 x 195 cm**



NON C'È SPAZIO PER I COMPROMESSI

Sistemare senza ingombrare Il LOFT non conosce il significato di "spazi stretti". Offre, infatti, spazio sufficiente per bagagli grandi e piccoli e anche i souvenir comprati durante il viaggio possono essere sistemati senza problemi. Nella parte posteriore del veicolo trovano posto non solo numerosi cassettoni e ripiani, ma anche scooter e biciclette per spostarsi in tutta tranquillità una volta giunti alla meta. Il doppio pavimento riscaldato offre un ulteriore spazio di stivaggio.



- + Grande gavone posteriore, accessibile da entrambi i lati
- + Tanto spazio per i bagagli
- + Tutti gli spazi di stivaggio sono riscaldabili
- + Spazi di stivaggio ben accessibili





MORELO PALACE



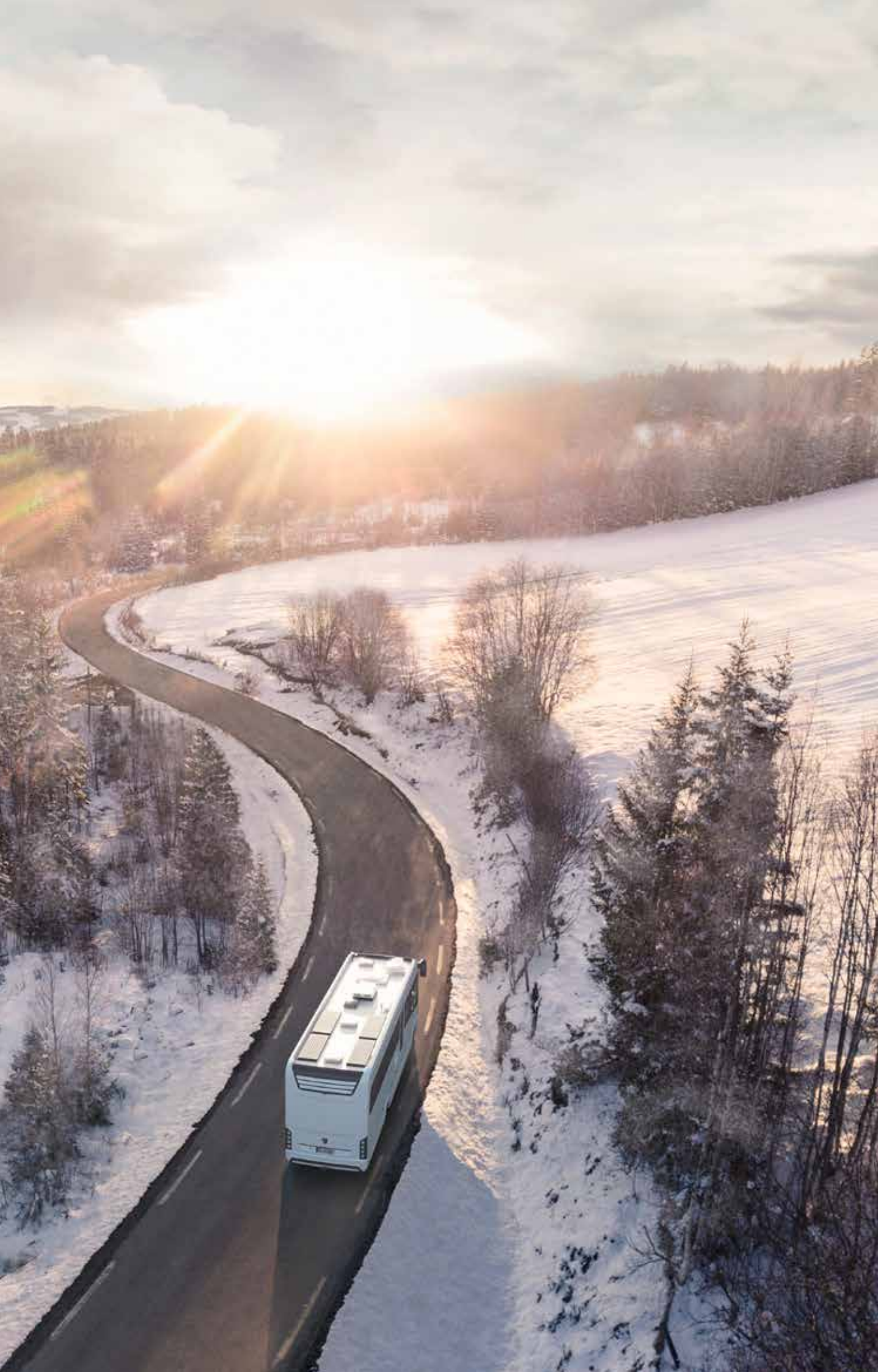

PALACE



IL COMFORT IN VIAGGIO RAGGIUNGE NUOVI LIVELLI

Come si può rendere un First Class ancora più di prima classe? Prendendo tutto il meglio e migliorandolo ulteriormente! Il MORELO PALACE colpisce grazie al suo design particolarmente accattivante, mascolino e dinamico. Le sue linee ben definite conferiscono un tocco di eleganza al vostro viaggio. E con il WideAxle extra-large (optional) sperimenterete un modo di guidare tutto nuovo. Raggiungerete così i luoghi più belli del mondo in maniera ancora più confortevole.

In un MORELO non conta solo l'aspetto esteriore, ma anche quello che c'è dentro. Ecco perché abbiamo infuso il nostro MORELO PALACE con il DNA dell'EMPIRE LINER. E in fatto di sicurezza il PALACE ha anche una marcia in più. Cosa c'è, infatti, di più bello del poter fare pieno affidamento sul proprio veicolo? Probabilmente soltanto la magnifica sensazione di essere "BENVENUTI A CASA".

- ✚ Forme eleganti e inconfondibili
- ✚ Profilo del tetto di gran qualità
- ✚ Alettoni posteriori aerodinamici
- ✚ Tipiche luci posteriori
- ✚ Dispositivo di protezione antincastro



PALACE

DATI TECNICI (sommario)

Telaio: IVECO Daily 70 C 18

Classe di emissione: EURO VI e

Motore: 3,0 l

Potenza: 132 kW / 180 CV

Peso massimo consentito: 7.490 kg

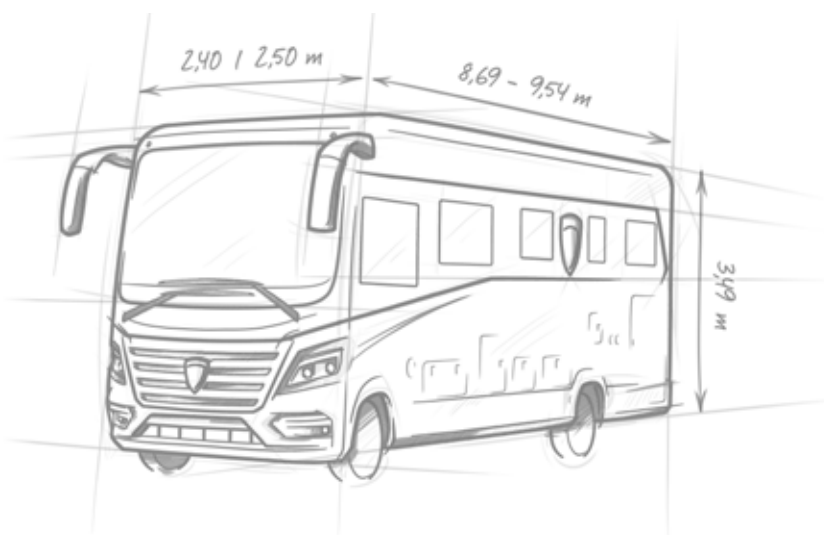



LA PERFEZIONE DELLE FORME E DELLA FUNZIONALITÀ

IL MORELO PALACE. Cattura gli sguardi di tutti con il retro in tipico stile MORELO.

Grazie a un aerodinamico alettone posteriore potrete guidare in maniera ancora più efficiente, sporcando meno il veicolo. Così avrete un ottimo aspetto anche al termine del vostro viaggio.



PALACE



- ✚ Porta d'ingresso extra-large
- ✚ Serratura a combinazione e telecomando
- ✚ Predellino largo ed estraibile elettricamente
- ✚ Accattivante design frontale
- ✚ Finestrini a filo della cabina di guida
- ✚ Tendalino integrato nel profilo del tetto
- ✚ Specchietti esterni panoramici

MORELO PALACE LINER





PALACE LINER



CONVINCENTE SOTTO OGNI ASPETTO

Il MORELO PALACE LINER offre ancora di più. E non stiamo parlando solo delle sue confortevoli dimensioni. Le sue linee ben definite e il suo accattivante design lo rendono un vero e proprio oggetto di ammirazione. Non solo all'esterno, ma anche all'interno è un veicolo davvero di prima classe! Che stiate guidando su terreni accidentati o rilassandovi nei suoi accoglienti spazi interni, il PALACE LINER vi regala sempre e comunque un viaggio First Class.

Sempre. Date grande importanza alla sicurezza, alla funzionalità e a un design accattivante? Ottimo, lo fa anche il PALACE LINER. Un potente motore diesel con trazione posteriore, un grande serbatoio acque chiare da 360 litri, un intelligente dispositivo di protezione antincastro e dettagli tipicamente marcati: il MORELO PALACE LINER ha tutte le caratteristiche di un motorhome First Class e ancora di più.

- ✚ Elegante illuminazione di bordo a LED
- ✚ Elevata capacità di carico
- ✚ Serbatoi extra-large
- ✚ Sofisticate sospensioni pneumatiche
- ✚ Grande sicurezza grazie al dispositivo di protezione antincastro



PALACE LINER

DATI TECNICI (sommario)

Telaio: IVECO Eurocargo 100 E 25 | 120 E 28
 Motore: 6,7 l
 Potenza: 185 kW / 252 CV | 207 kW / 281 CV
 Telaio: Mercedes-Benz Atego 924 L | 1230 L
 Motore: 7,7 l
 Potenza: 175 kW / 238 CV | 220 kW | 299 CV
 Classe di emissione: EURO VI e
 Peso massimo consentito:
 10.000 kg, 10.500 kg | 11.990 kg

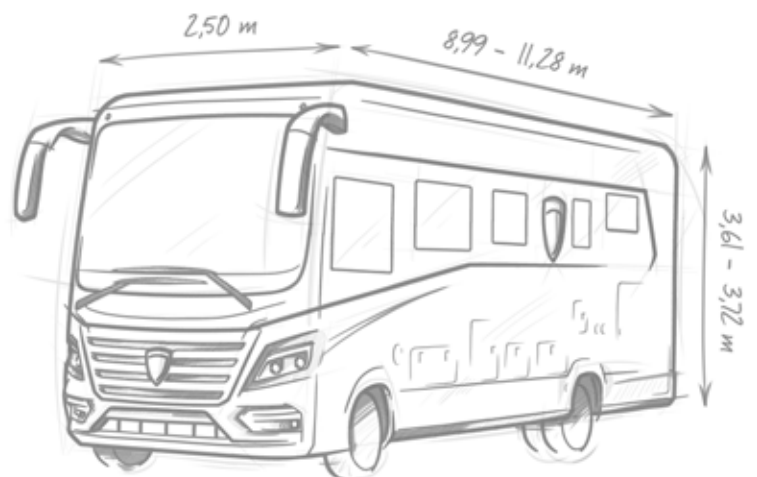



PRONTO A TUTTO

Il MORELO PALACE LINER ha la risposta giusta a ogni domanda. La maggior parte delle volte basta premere un pulsante. Basta un clic, ad esempio, per estrarre il predellino elettrico e rendere l'accesso al veicolo un gioco da ragazzi. Il tendalino integrato nel profilo del tetto (optional) consente di creare subito una zona d'ombra e, se volete, ampliare notevolmente lo spazio abitativo. Pensiamo, inoltre, che ogni trasformazione renda il PALACE LINER ancora più bello.



- + Moderno design esterno
- + Tendalino elettrico (optional)
- + Porta d'ingresso extra-large
- + Serratura a combinazione e telecomando
- + Supporti robusti per agevolare l'accesso
- + Pannello di comando LCD
- + Martinetto idraulico con livellamento automatico (optional)
- + Porta del gavone o portellone elettrico



UNA VISUALE FIRST CLASS

Godetevi la vista grazie ai montanti sottili del parabrezza panoramico.

Una volta arrivati a destinazione, l'intelligente sistema di oscuramento del parabrezza e dei finestrini laterali garantirà la vostra privacy. Così potrete rilassarvi indisturbati.



Mercedes-Benz Atego

PALACE . PALACE LINER



IVECO Daily

- + Cabina di guida premium**
- + Sedili ergonomici**
- + Elementi di comando in posizione ottimale**
- + Volante rimovibile
(optional per IVECO Eurocargo)**
- + Vano portaoggetti e portacarte**
- + Cassetto refrigerato**
- + Finestrini laterali perfettamente piatti
a filo della cabina di guida con vetri
isolanti, tendina parasole
divisibile e zanzariera**



TUTTO AL PROPRIO POSTO

La funzionalità contraddistingue il MORELO PALACE sia dentro che fuori.

Grazie agli spaziosi armadi pensili e ai cassetti sotto i sedili avrete tutto lo spazio di stivaggio che desiderate. Le sue linee ben definite, la suggestiva illuminazione e un nuovo concetto cromatico creano un ambiente che è allo stesso tempo accogliente ed elegante, indipendentemente da dove vi troviate.



- + Entrata spaziosa**
- + Zona giorno ben illuminata**
- + Zona giorno più ampia della sua categoria**
- + Linee eleganti e ben definite**
- + Prese di corrente in posizioni strategiche**
- + Spazi di stivaggio voluminosi**
- + Cassetti sotto i sedili**
- + Aspetto unico**
- + Sensazione fantastica al tatto**



PIÙ SPAZIO PER SENTIRSI BENE

L'enorme zona giorno è davvero unica in questa categoria di veicoli. Avrete spazio a sufficienza per fare tutto quello che volete. Grazie alla porta d'ingresso extra-large, è molto facile salire sul MORELO PALACE. Fate dunque il primo passo verso un viaggio di prima classe.



PALACE . PALACE LINER





PER TUTTI I GUSTI

Anche l'occhio vuole la sua parte. E nel MORELO PALACE c'è sempre qualcosa da scoprire. Il pratico mobiletto a scomparti è perfetto per tenere tutti gli ingredienti sempre a portata di mano e l'ampia superficie di lavoro dispone di spazio a sufficienza per tutti gli utensili da cucina. Qui chiunque può diventare uno chef First Class.



PALACE . PALACE LINER

- + Design intelligente
- + Pratico mobiletto a scomparti
- + Frigorifero a compressore da 177 litri
- + Lussuoso fornello a tre fuochi
- + Cassetti con ingresso soft
- + Miscelatore con leva in cromo
- + Pattumiera estraibile
- + Parete posteriore illuminata



SENTIRSI BENE 24 ORE SU 24

Cominciare la giornata belli freschi e concluderla in tutto relax. È tutto quello che vi offre il bagno del PALACE. Ed è anche tutto quello che conta. Per sentirsi a proprio agio e per ricaricare la batteria in previsione di tante giornate ricche di emozioni.

Cosa si può migliorare in un bagno che è già perfetto?

Nulla. Lo si può, però, costruire in maniera diversa, per garantirvi il bagno dei vostri sogni. Non importa quale variante scegliete, nel vostro bagno ci sarà sempre spazio a sufficienza per muoversi in tutto comodità.

- + Doccia con pareti in vetro
- + Specchio retroilluminato
- + Gabinetto separato (optional)
- + Radiatore scaldasalviette



- + Portasciugamani estraibile
- + Armadio con illuminazione LED
- + Miscelatore con leva in cromo e sgombero
- + Cassetti spaziosi
- + Pareti rivestite con effetto pietra



AVVENTURATEVI NEL REGNO DEI SOGNI

Si dorme volentieri un po' di più. La confortevole camera da letto del MORELO PALACE vi invita a sognare. Magari della vostra prossima meta?

E non dimentichiamoci i materassi in schiuma fredda con zone differenziate o i materassi Evo Pore con strato in watergel (optional), che vi regalano notti di puro riposo.



PALACE . PALACE LINER





DORMIRE BENE IN OGNI SITUAZIONE

Talvolta per chiudere occhio c'è bisogno delle novelle delle mille e una notte. Nel MORELO PALACE, invece, è quasi impossibile non addormentarsi subito grazie ai suoi comodissimi letti. Letto queen size, alla francese o letti gemelli: siete voi a scegliere come preferite trascorrere la notte. Dormire First Class, ovviamente con MORELO.



PALACE . PALACE LINER





POTETE PORTARE DAVVERO TUTTO

Il MORELO PALACE soddisfa ogni vostro desiderio. Soprattutto quando si tratta dello spazio di stivaggio, dato che volete portare con voi tutto quello che vi serve. Ad esempio, una macchina più piccola per spostarvi una volta giunti alla meta o un souvenir da portare a casa. E poi questa cosa... quell'altra... e ancora un paio di extra qua e là. Per fortuna che c'è il MORELO PALACE!



- + Garage auto con paranco a corda
- + Per auto o due ruote, a seconda della pianta
- + Sistema di fissaggio
- + Facilmente accessibile
- + Spazio di stivaggio aggiuntivo nell'incavo tra i due pavimenti





PALACE LINER

MORELO EMPIRE LINER

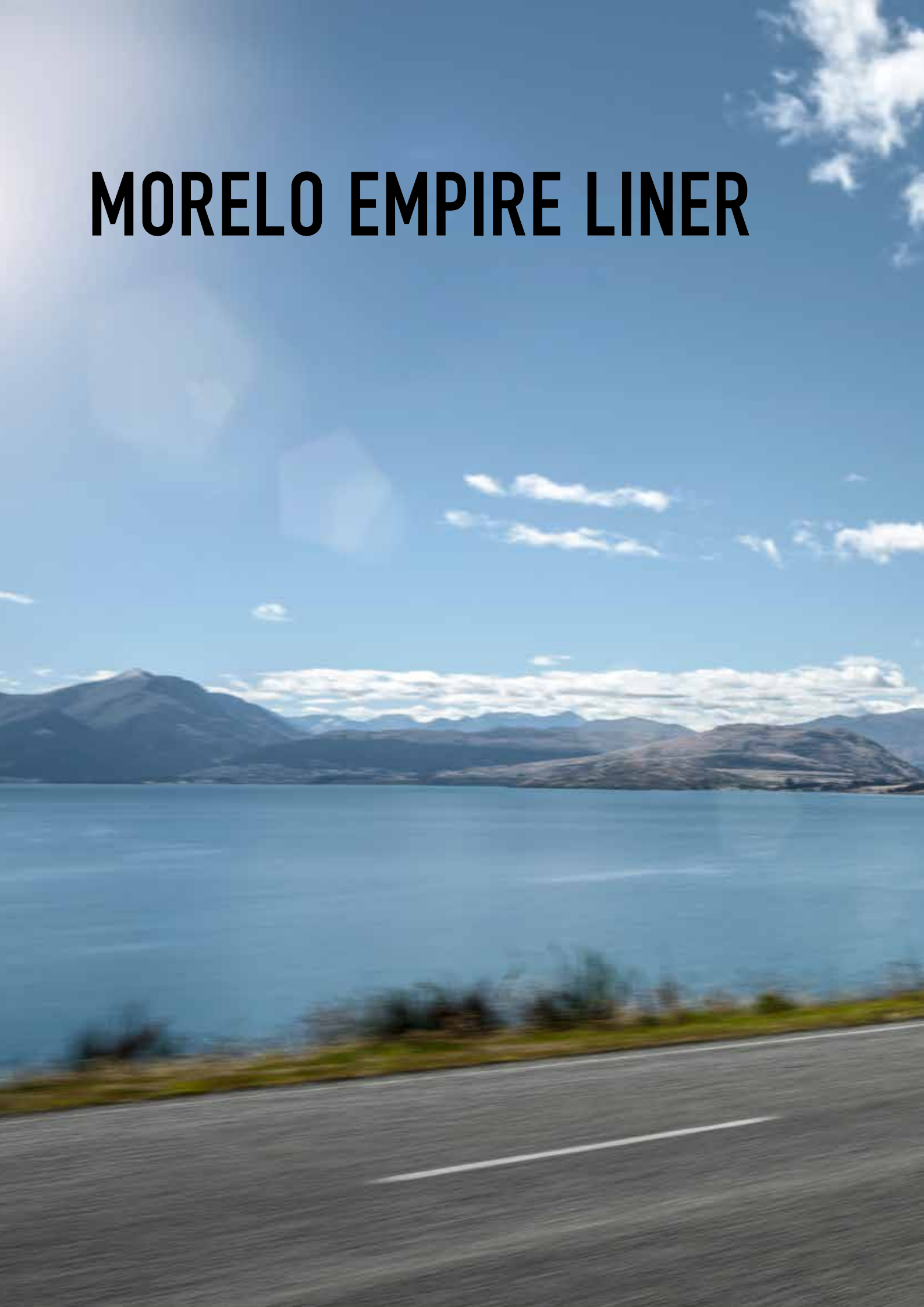



EMPIRE LINER



CASA È CASA

Esclusività, stile, comfort. Potete aspettarvi tutto ciò da un motorhome di lusso come il MORELO EMPIRE LINER. Ma perché essere così modesti? Non solo vogliamo viziarvi con uno dei migliori motorhome First Class in circolazione, bensì con il MORELO EMPIRE LINER vi regaliamo qualcosa di ancora più prezioso: la sensazione di essere a casa.

Di norma non siamo fan dei superlativi. Ciò nonostante ne abbiamo costruito uno: il MORELO EMIPRE LINER.

Un motorhome di categoria superiore, che offre ai suoi passeggeri ogni tipo di comfort, sfoggiando al contempo un look mozzafiato. È quello che pensa anche il German Design Council, che ha premiato l'EMPIRE LINER con il German Design Award 2018. Che dire, ne siamo orgogliosi.

- Parete frontale e posteriore con struttura a sandwich in composito di fibra di vetro
- Spessore pareti laterali e tetto particolarmente rinforzato (52 mm invece di 42 mm)
- Sospensioni pneumatiche dell'asse anteriore e posteriore con funzione di "sollevamento e abbassamento"
- Sportelli spazi di stivaggio elegantemente integrati nella parete laterale, con apertura premendo un pulsante
- Doppia retrocamera per retromarcia con Shutter



EMPIRE LINER

DATI TECNICI (sommario)

Telaio: Mercedes-Benz Atego 1230 L | 1530 L

Motore: 7,7 l | 10,7 l

Potenza: 220 kW / 299 CV

Telaio: Mercedes-Benz Actros 1840 L | 1846 L

Motore: 10,7 l

Potenza: 290 kW / 394 CV | 335 kW / 455 CV

Classe di emissione: EURO VI d

Peso massimo consentito:

11.900 kg, 15.000 kg | 18.000 kg

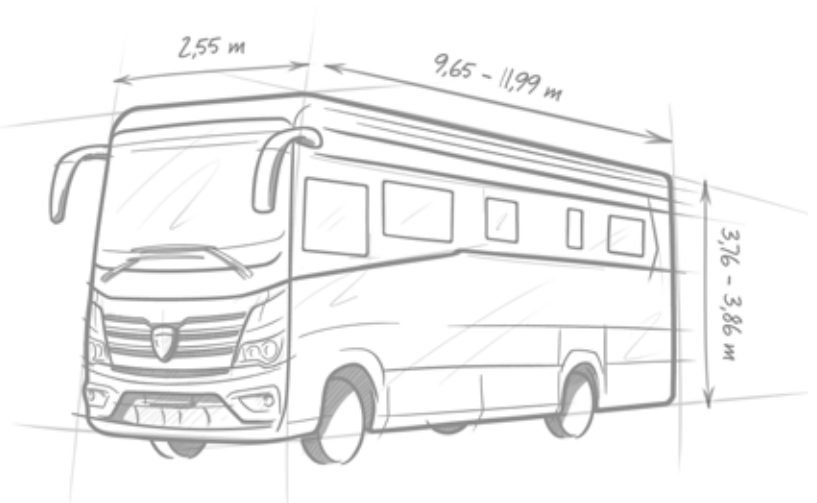



UNA FORMA PERFETTA ANCHE IN VIAGGIO

La prima impressione non regala seconde opportunità e il MORELO EMPIRE non ne ha bisogno, perché incanta già al primo sguardo. Grazie alla facciata sportiva, all'elegante design esteriore, alle linee ben definite e alle pareti laterali perfettamente piane. La migliore rappresentazione della voglia di viaggiare. E quello che non si vede, si sente: l'elevato spessore delle pareti (52 mm) che assicura una temperatura interna ottimale, indipendentemente da quella esterna.



- + Design dalle forme perfette
- + Finestre a doppio vetro
- + Doppio pavimento riscaldabile (circa 480 mm)
- + Porta del garage con dispositivo di apertura elettrico
- + Nuovo modulo in vetroresina per una coibentazione ottimale
- + Vano motore insonorizzato in maniera ottimale
- + Serbatoio del gas da 120 litri



PANNELLO DI COMANDO CENTRALE

Salite e sentitevi subito come a casa. È tutto esattamente dove ve lo aspettate. Lasciatevi conquistare dalla cabina di guida del MORELO EMPIRE, grazie alla sua perfetta funzionalità e al comfort abitativo di categoria superiore.

La postazione di guida rialzata consente di avere una visuale panoramica sulla strada e sul paesaggio circostante. Quindi mettetevi in moto e ricordatevi: il viaggio è la meta.



Mercedes-Benz Actros

EMPIRE LINER



Mercedes-Benz Atego

- + Postazione di guida ergonomica**
- + Sedili cabina comfort girevoli con molleggio pneumatico, supporto lombare e cinture integrate**
- + Specchietti esterni (incl. retrovisore grandangolare e angolo morto) in stile autobus**
- + Finestrini laterali a movimentazione elettrica**
- + Sistema di navigazione**
- + Aria condizionata cabina di guida**



IN VIAGGIO EPPURE SEMPRE A CASA

Perché dovrete rinunciare a qualcosa che fa chiaramente parte della vostra vita?

Ad esempio un comfort ricercato, una zona giorno dall'ambiente esclusivo, mobili eleganti, comodissimi divani e sedili imbottiti, pregiati dettagli d'arredamento e luci soffuse.

Nel MORELO EMPIRE non vi mancherà nulla di tutto ciò. Al contrario!



EMPIRE LINER



- + Luci e lampadari esclusivi
- + Concetto di illuminazione unico
- + Design moderno
- + Arredamento pregiato
- + Riscaldamento a pavimento ad acqua calda
- + Pavimento in piano della cellula abitativa

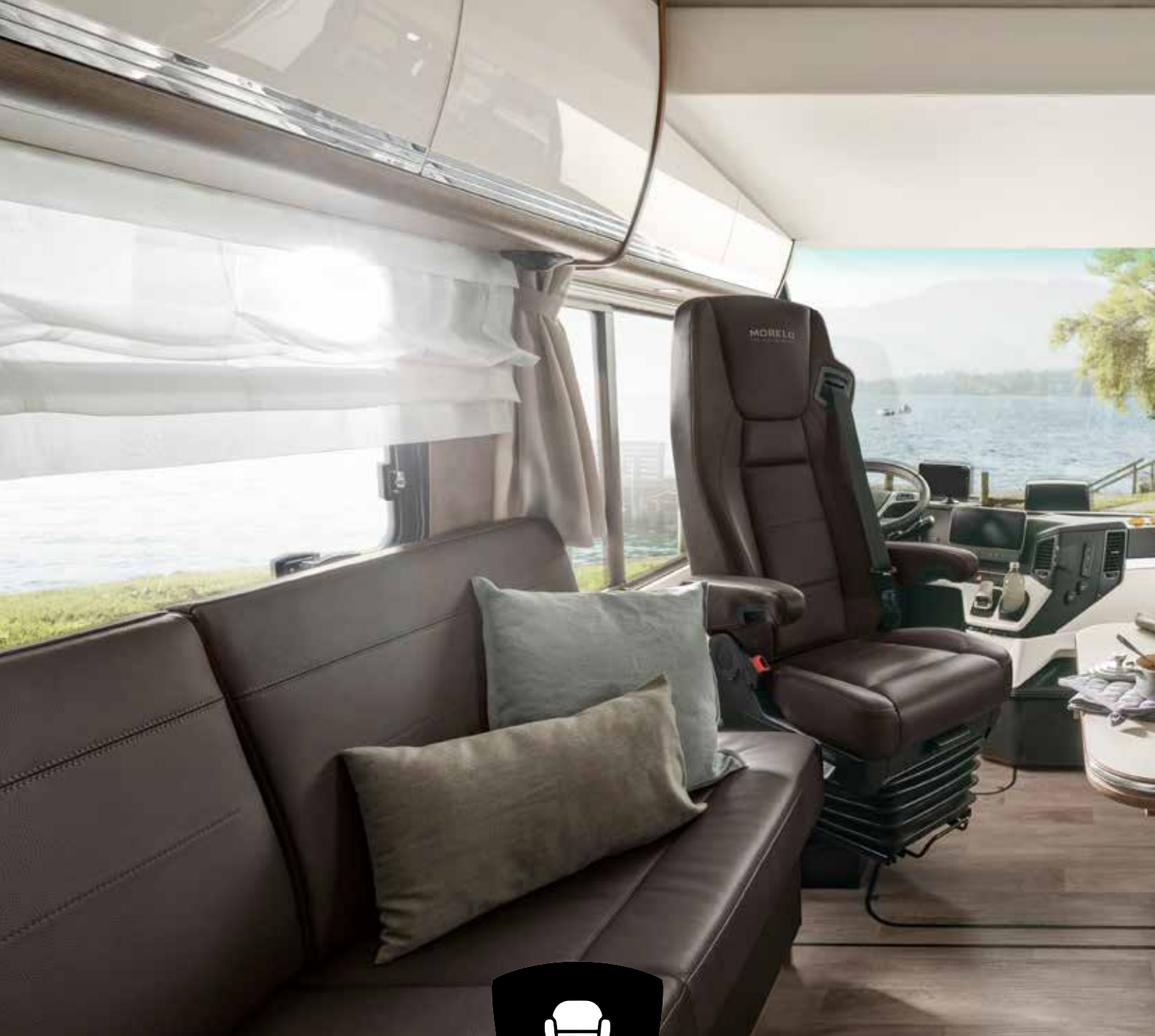

MOLTO PIÙ DI QUATTRO MURA

Essere felici significa sentirsi bene. Come nel MORELO EMPIRE. I suoi sedili spaziosi e confortevoli, il riscaldamento a pavimento, l'aria condizionata e il pavimento in piano della cellula abitativa garantiscono un comfort a 360°. Viaggiate con un MORELO EMPIRE? Siete fortunati!



EMPIRE LINER



- + Sedili ergonomici**
- + Tavolo multifunzione**
- + TV satellitare (optional)**
- + Rifiniture pregiate**
- + Pannelli frontali dei pensili con effetto profondità**
- + Elegante oblò panoramico**



ZONA GIORNO CON OPZIONE XXL

La vera grandezza si vede da quello che uno ha dentro. Una frase che potete prendere alla lettera con il MORELO EMPIRE LINER con Slide-Out. Basta premere un pulsante per attivare lo Slide-Out della zona giorno: le pareti laterali si allargheranno di massimo 45 cm verso l'esterno, comodamente e con continuità, per regalarvi in maniera flessibile ancora più spazio. Più spazio per abitare. Più spazio per vivere.



EMPIRE LINER





IL BUONGUSTO NON CONOSCE CONFINI

Gazpacho in Spagna o salmone in Norvegia: la cucina del MORELO EMPIRE è internazionale e dotata di tutte quelle raffinatezze necessarie a portare in tavola le specialità culinarie della regione. Oppure a preparare i tipici piatti di casa. Perché come già detto, il buongusto non conosce confini. Specialmente in un MORELO EMPIRE.



- + Fornello a gas a tre fuochi, montaggio a incasso
- + Frigorifero domestico a compressore da 196 litri con congelatore
- + Ripiano da lavoro in minerali con lavandino e vasca rifiuti integrati senza saldature per la massima igiene
- + Miscelatore di alta qualità con monoleva, in cromo
- + Cassetti con ingresso SuperSoft e inserto portaposate
- + Macchina da caffè a capsule Nespresso
- + Lavastoviglie (optional)



UN CENTRO BENESSERE DA PORTARE CON SÉ

Rilassatevi in un ambiente elegantemente lussuoso. A Lappeenranta o nei pressi di Estoril, al mare o in montagna: con i suoi pregiati dettagli in pietra naturale, il suo elegante arredamento e il tanto spazio, il bagno del MORELO EMPIRE ha tutto quello che potete desiderare.





UN VIAGGIO FRESCO E FRIZZANTE

Di norma non vi lasceremmo mai sotto la pioggia. Ma qui vi piacerà.

Godetevi una doccia come a casa, in ciascuna delle vostre mete di viaggio. Con il MORELO EMPIRE la Spa più vicina è sempre dietro l'angolo o meglio... la porta.



- + Grande box doccia in vetro
- + Doccia con getto a cascata e soffione
- + Elegante mobile lavabo
- + Spazioso armadio a specchio
- + Radiatore scaldasalviette
- + Gabinetto in ceramica con tavoletta Soft Close





CIELO STELLATO INCLUSO

È una bella sensazione quella di sentirsi a casa. Con i materassi EvoPore con zone differenziate, sospensioni comfort ed ergonomico strato superiore in watergel, vi sembrerà di dormire ogni notte nel letto di casa vostra. Ammirate il cielo stellato attraverso l'oblò panoramico sul tetto e immaginatevi già il vostro prossimo fantastico viaggio con il MORELO EMPIRE.



LETTO QUEEN SIZE

Il letto queen size è accessibile da entrambi i lati, lasciando così spazio sufficiente per altri due armadi.

Dimensioni confortevoli: **ca. 163 x 208 cm**

LETTI GEMELLI

I letti gemelli vi offrono il massimo dello spazio e sono disponibili o uniti come letto matrimoniale o come due letti separati.

Dimensioni premium: **due da ca. 106 x 208 cm**

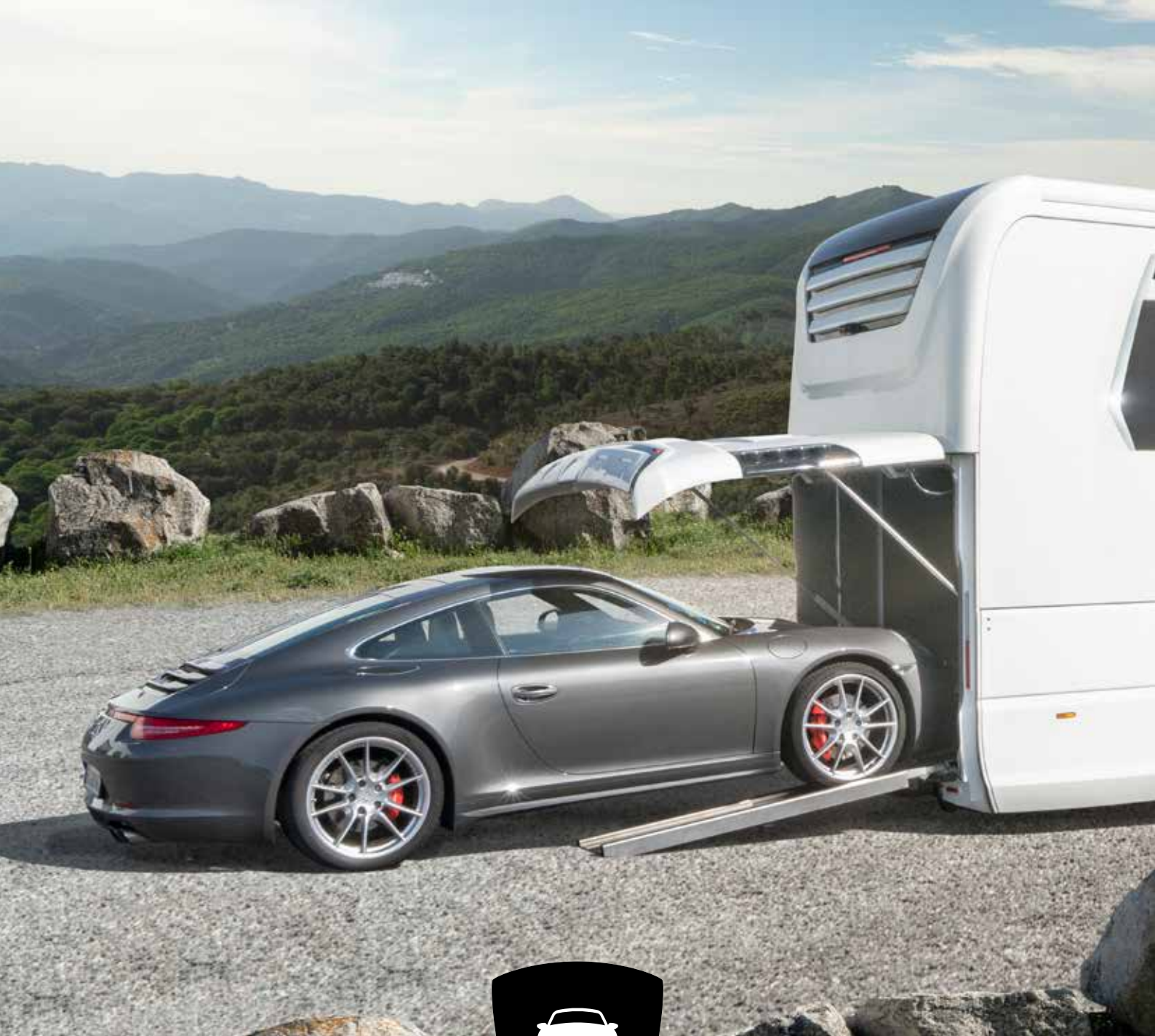

UN GARAGE MOBILE

Nel MORELO EMPIRE c'è spazio sufficiente per 180 casse d'acqua minerale. Ma chi ha bisogno di portarne così tante? Allora meglio portare con sé biciclette, scooter o moto. O preferite qualcosa di ancora più comodo? Nel MORELO EMPIRE c'è spazio anche per una Smart, una Fiat 500, una Mini Cooper, una Porsche, una Mercedes AMG GT o persino una Ferrari.



EMPIRE LINER







EMPIRE LINER

MORELO GRAND EMPIRE







LA NOSTRA AMMIRAGLIA

Un veicolo senza compromessi. GRAND EMPIRE è il top assoluto dei nostri motorhome di lusso. Con l'inconfondibile linea di design MORELO, mostra sia all'interno che all'esterno cosa significa viaggiare First Class: provare una sensazione di assoluta libertà senza dover rinunciare a nulla. Lasciar vagare lo sguardo in lontananza e risvegliarsi comunque a casa: esiste qualcosa di più bello?

Benvenuti a casa, in una nuova dimensione. Dal potente telaio al concetto energetico esclusivo, fino al fantastico equipaggiamento di serie: GRAND EMPIRE è una dichiarazione di lusso in piena autonomia e magnificenza. Che cosa state aspettando? Partite con GRAND EMPIRE alla volta del viaggio più indimenticabile di sempre e provate il senso di infinita libertà.

- ✚ Telaio Mercedes-Benz Actros 1853
- ✚ Linea di design MORELO ulteriormente migliorata
- ✚ Tecnologia veicolo di ultima generazione
- ✚ Alimentazione elettrica da 230 volt
- ✚ Standard di serie di alta gamma
- ✚ Capacità di spazio particolarmente abbondante
- ✚ Serbatoio carburante da 500 litri



DATI TECNICI (sommario)
Telaio: Mercedes-Benz Actros 1853 L
Classe di emissione: EURO VI e
Motore: 12,8 l
Potenza: 390 kW / 530 CV
Peso massimo consentito: 18.000 kg

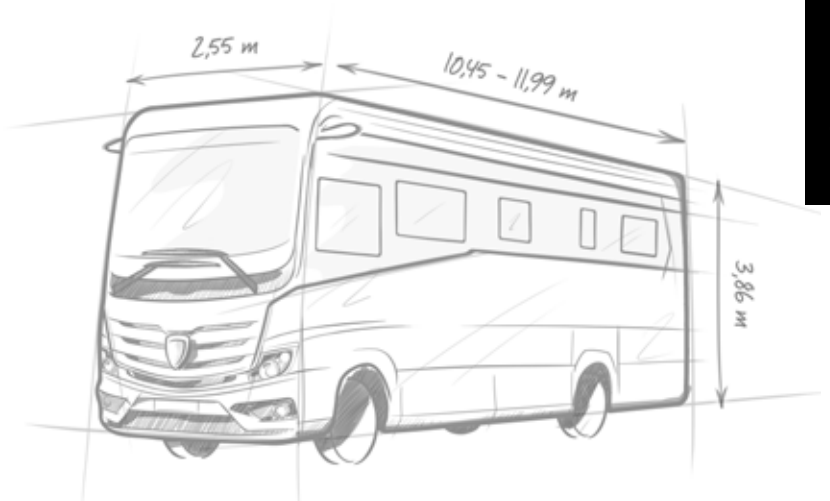

GRAND EMPIRE



LA VISIONE DI UNA NUOVA DIMENSIONE

Un MORELO che attira tutti gli sguardi. Quando i nostri clienti si aspettano ancora più lusso, spazio e prestazioni e una maggiore sicurezza, noi troviamo il modo di soddisfare tutti i loro desideri. Non solo, con GRAND EMPIRE, abbiamo superato la nostra più fervida fantasia.



- + Sospensioni pneumatiche dell'asse anteriore e posteriore
- + Martinetto idraulico completamente automatico
- + Cerchioni in metallo leggero ALCOA Dura Bright per asse anteriore e posteriore 22,5"
- + Centralina elettrica in acciaio inossidabile, montata sotto il veicolo per risparmiare spazio
- + Porte d'accesso extra-large "TOP Class"
- + Applicazioni esterne in vetro nero
- + Logo MORELO illuminato sulla mascherina anteriore

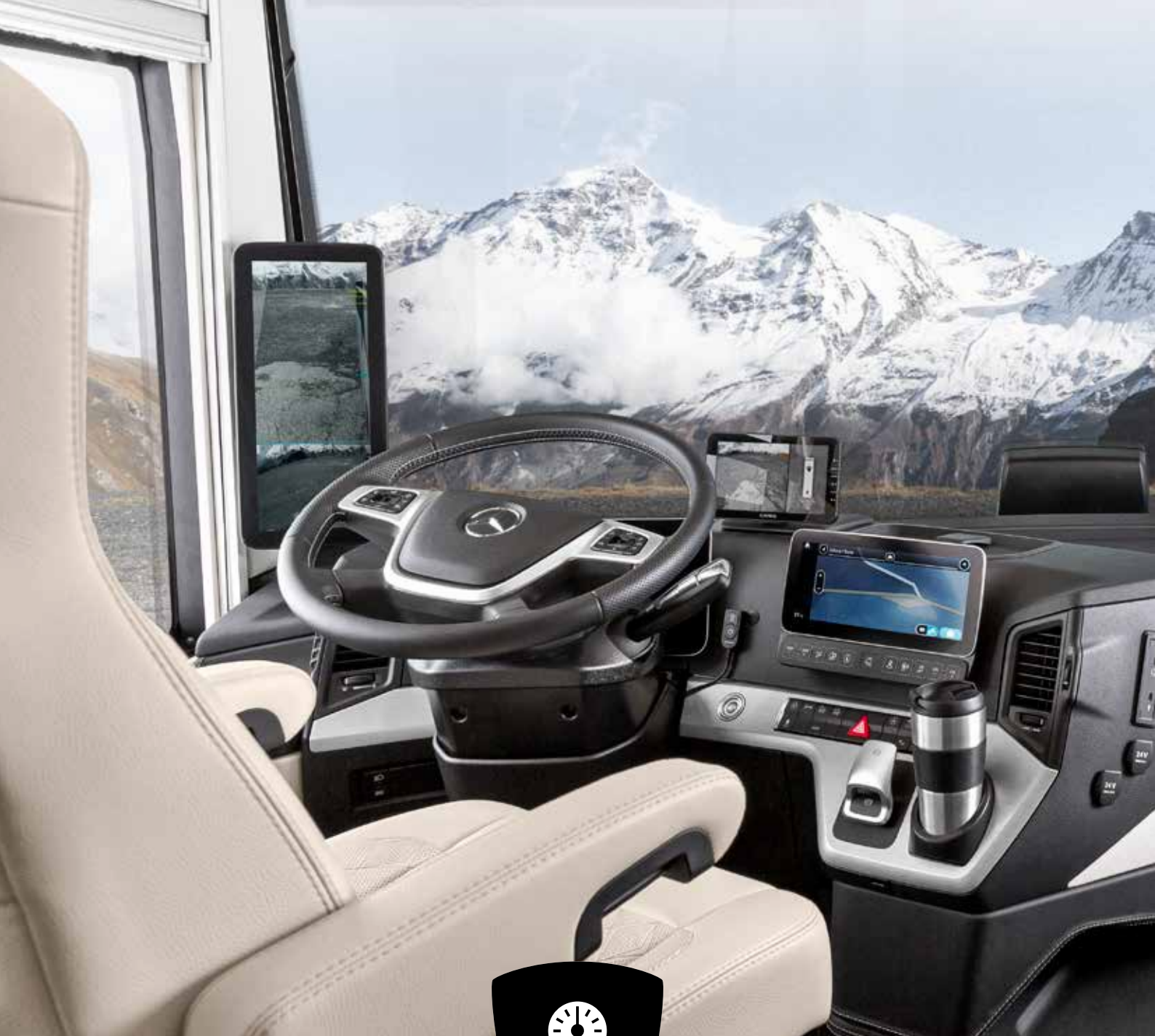

ACCOMODATEVI E GODETEVI LO SPAZIO DISPONIBILE

Il viaggio inizia non appena prendete posto. I sedili cabina di alta qualità con sospensioni pneumatiche, supporto lombare e braccioli regolabili assicurano un alto livello di comfort e favoriscono una postura corretta, anche su lunga percorrenza. Il riscaldamento e la ventilazione dei sedili garantiscono un clima costantemente ottimale, indipendentemente dalla temperatura ambiente. In questo modo potete raggiungere la vostra destinazione con il massimo relax.



- + Sedili cabina con rivestimento in pelle ROYAL**
- + Cabina di guida multimediale interattiva**
- + Sistema di telecamere digitali MirrorCam**
- + Set di telecamere Birdview con monitor da 7 pollici**
- + Doppia retrocamera per retromarcia con Shutter**
- + Sistema di navigazione originale Mercedes**
- + Aria condizionata cabina di guida**
- + Doppio clacson ad aria compressa nel vano motore**
- + Svariati sistemi di assistenza per una guida sicura**

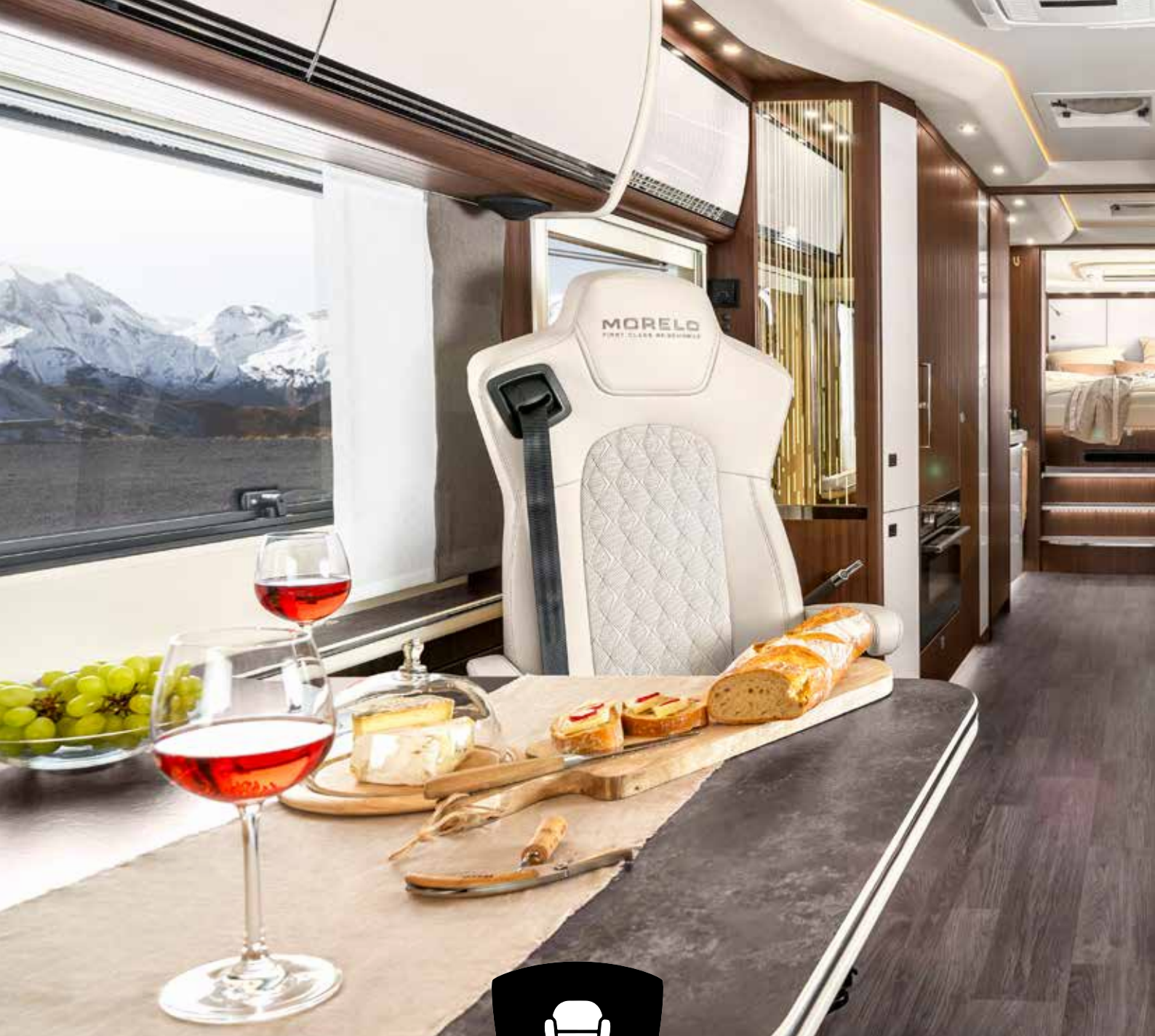

IL LUSO È SILENZIO. IL LUSO È SUONO.

Che cosa rende il GRAND EMPIRE così accogliente? Lo spazio illimitato. Ambiente perfettamente silenzioso grazie al rinforzo delle pareti laterali e del tetto con uno spessore di ben 52 mm. Sonorità elevata grazie al sistema audio high-end a 2 zone con 12 altoparlanti. Ottimo clima premendo semplicemente un pulsante, non solo nella cabina di guida, ma anche nella zona giorno e nella zona notte. Inoltre piacevole calore per i piedi a tutti i livelli, perfino alla temperatura esterna di meno 36°C.



- +** Sistema di alimentazione completamente privo di gas grazie al riscaldamento a combustibile Scheer con 10/17 kW
- +** Sedili con imbottitura ergonomica e rivestimento in pelle ROYAL
- +** Riscaldamento a pavimento nella cabina di guida, nella zona giorno e in bagno
- +** Condizionatori a soffitto nella zona giorno/notte, regolabili individualmente tramite telecomando
- +** Tetto con due oblò panoramici a doppio vetro nella zona giorno e nella zona notte
- +** Cellula abitativa con finestrini a doppio vetro, colorato

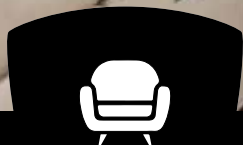

LA VERA MAGIA DI AMPLIARE GLI SPAZI

Con la funzione opzionale amplia-spazio slide-out potrete ingrandire la spaziosa zona giorno e la cucina del vostro GRAND EMPIRE di ben 45 cm. Senza ponte termico premendo semplicemente un pulsante. Inoltre, nella lounge di lusso vi aspetta un massaggio rilassante, anche in questo caso premendo un pulsante. Gli ergonomici sedili cabina imbottiti sono girevoli e offrono il massimo comfort, ideale per lunghe tappe di viaggio.



- + Funzione amplia-spazio slide-out (a seconda della pianta) con fino a 45 cm di larghezza in più nella zona giorno e in cucina, compresa la più ampia superficie di lavoro**
- + Lounge di lusso e sedili cabina con elegante rivestimento in pelle ROYAL**
- + Sedili cabina comfort girevoli, con bracciolo e cinture integrate**
- + Lounge di lusso con poggiatesta estraibile e funzione massaggio**
- + Tavolo stabile, allungabile, con grande superficie di scorrimento**



I MENÙ PIÙ RIUSCITI SONO QUELLI FATTI IN CASA

Scottato? Flambé? Fritto croccante? Roast beef con patate al forno o crema catalana?

GRAND EMPIRE propone gli ingredienti ideali per ogni gusto: dal forno compatto ad incasso di alta qualità con funzione microonde e grill, al piano cottura a induzione, fino al frigorifero a compressore da 196 litri con scomparto congelatore viene esaudito ogni desiderio. Il tutto con potente tensione di 230 volt. In modo da creare anche una piacevole sensazione di "CASA".



- + Frigorifero domestico a compressore da 196 litri con congelatore
- + Forno compatto ad incasso con funzione microonde e grill
- + Piano cottura a induzione
- + Lavastoviglie di lusso sotto i fornelli
- + Ripiano da lavoro in minerali con lavandino e vasca rifiuti integrati senza saldature per la massima igiene



LA VOSTRA FONTE PERSONALE DI ENERGIA

Poter fermare semplicemente il tempo. Essere semplicemente se stessi. In un MORELO GRAND EMPIRE si avverano anche desideri così esclusivi. Approfittate di un bagno en suite di prima qualità assoluta. Scoprite numerosi comfort e dettagli per il vostro benessere. Lasciatevi ispirare da un luogo che crea armonia tra corpo, mente e anima.



GRAND EMPIRE



IL MAGO DELLA PIOGGIA CHE PORTA IL BUON UMORE

La doccia spaziosa e confortevole in vetro è composta da una doccia con getto a cascata e da un soffione separato con rubinetti multifunzionali di alta qualità. L'ampio mobile del lavandino di fronte all'armadio a specchi di prestigio rende il bagno GRAND EMPIRE un'oasi di benessere e il vostro inizio giornata perfetto. Un dettaglio di rilievo è il gabinetto separato in ceramica con doccia a scomparsa e ventola.



- + Mobile con lavandino integrato senza saldature con valvola push open
- + Doccia confortevole in vetro con getto a cascata e soffione
- + Gabinetto in ceramica con serbatoio acque nere da 280 litri
- + Grande guardaroba con spot LED



GRAND EMPIRE



È PERMESSO COCCOLARSI

Immaginate di potervi addormentare nei posti più belli e nel letto più comodo del mondo.

Sembra una buona idea? Di fatto, la sensazione che si prova è ancora meglio! Tutto questo grazie ai materassi Evo Pore con zone differenziate, all'ergonomico strato superiore in watergel e alle sospensioni comfort di prima classe. Insieme, danno un impulso speciale per un riposo rigenerante.



GRAND EMPIRE

I grandi esploratori hanno bisogno di dormire magnificamente. Scegliere un MORELO GRAND EMPIRE non significa solo investire in un motorhome di lusso. Significa investire in qualità di vita, in esperienze straordinarie e in un comfort unico, anche quando è il momento di dormire. Ed è una scelta saggia. Durante il sonno, infatti, ci rigeneriamo e allo stesso tempo rielaboriamo le esperienze vissute durante il giorno. Dopotutto, una volta in marcia con il GRAND EMPIRE, ce ne dovrebbero essere in abbondanza ...



SIETE ARRIVATI A DESTINAZIONE: SI CHIAMA LIBERTÀ

Cosa c'è di meglio di esplorare, una volta giunti alla meta di una vacanza, le baie e i villaggi di pescatori più remoti con una vettura agile e maneggevole? MORELO GRAND EMPIRE esaudisce anche questo vostro desiderio. Con un gavone posteriore che, a seconda del modello e della pianta, può facilmente contenere auto compatte e sportive fino a 4,60 metri di lunghezza, siete sempre flessibili anche a destinazione.



- + Gavone posteriore con portellone elettrico per auto e macchine sportive fino a 4,60 metri di lunghezza (a seconda della pianta)
- + Paranco a corda motorizzato con funzione di arresto di emergenza
- + Possibile utilizzo del gavone posteriore anche per biciclette, scooter e moto
- + Passaggio (altezza x larghezza in mm) 1.570 x 2.100







Mercedes-Benz Atego 1530



IVECO Daily 70 C 21

LA TRANQUILLITÀ AL VOLANTE

È come un viaggio su rotaie, ma molto più mobile e dinamico. È questo che sperimenterete su tutti i motorhome MORELO con telaio IVECO o Mercedes-Benz. Qualità eccellente, prestazioni elevate e telaio di ultima generazione con una struttura robusta e un dispositivo di protezione antincastro davanti e dietro, che impedisce che in caso di incidente un'auto resti incastrata sotto il veicolo. La vostra base per percorrere migliaia di chilometri in viaggio.

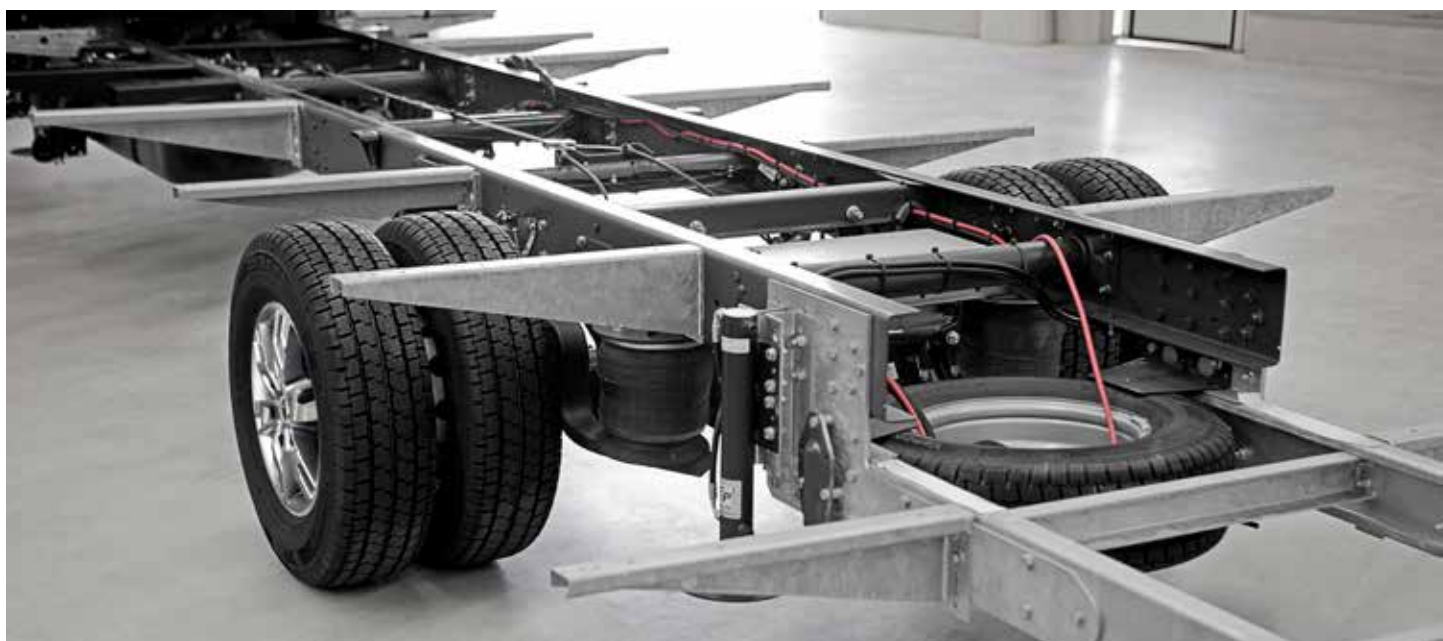

UNA STRUTTURA ROBUSTA

Un eccellente motorhome ha bisogno di una base solida. Come la nostra struttura stabile e zincata a fuoco.

- Abbassamento posteriore, basso lato di carico
- Stabilizzatori solidi per una struttura stabile
- Elevata resistenza alla torsione

MODULO FRONTALE IN VETRORESINA

Progettato insieme all'azienda Fahrzeugbau Meier e integrato già migliaia di volte nei motorhome MORELO.

- Postazione di guida elevata
- Pavimento in piano della cellula abitativa
- Coibentazione perfetta



IL CONSIGLIO DELL'ESPERTO

LA MIGLIORE COSTRUZIONE SU DI NOI



PERCHÉ IL FONDAMENTO È FONDAMENTALE

Ogni casa ha bisogno di una base che garantisca stabilità e sicurezza. Naturalmente, questo vale anche per il vostro MORELO.

Costruiamo telai su cui potete fare affidamento. Ed è proprio per questo che MORELO si affida a noi a sua volta. Perché nel nostro lavoro agiamo secondo un semplice principio: lavoriamo con la nostra esperienza e il nostro mestiere affinché un produttore come MORELO possa mantenere la promessa del suo marchio „First Class Reisemobile“ e garantire ai suoi clienti un'esperienza di guida di prima classe.

Più comfort, più indipendenza e, naturalmente, più sicurezza. È su questo che i nostri clienti fanno affidamento. **Questo è Meier.**

CAMBIO AUTOMATICO ZF A 8 MARCE (IVECO DAILY)

Un comfort motorizzato di prima classe. È questo che offre il nuovo cambio automatico a 8 marce della ZF, gli specialisti del settore.

- + Avviamento senza usura
- + Cambio di marcia quasi impercettibile
- + Massimo comfort motorizzato

MEIER

www.fahrzeugbau-meier.de

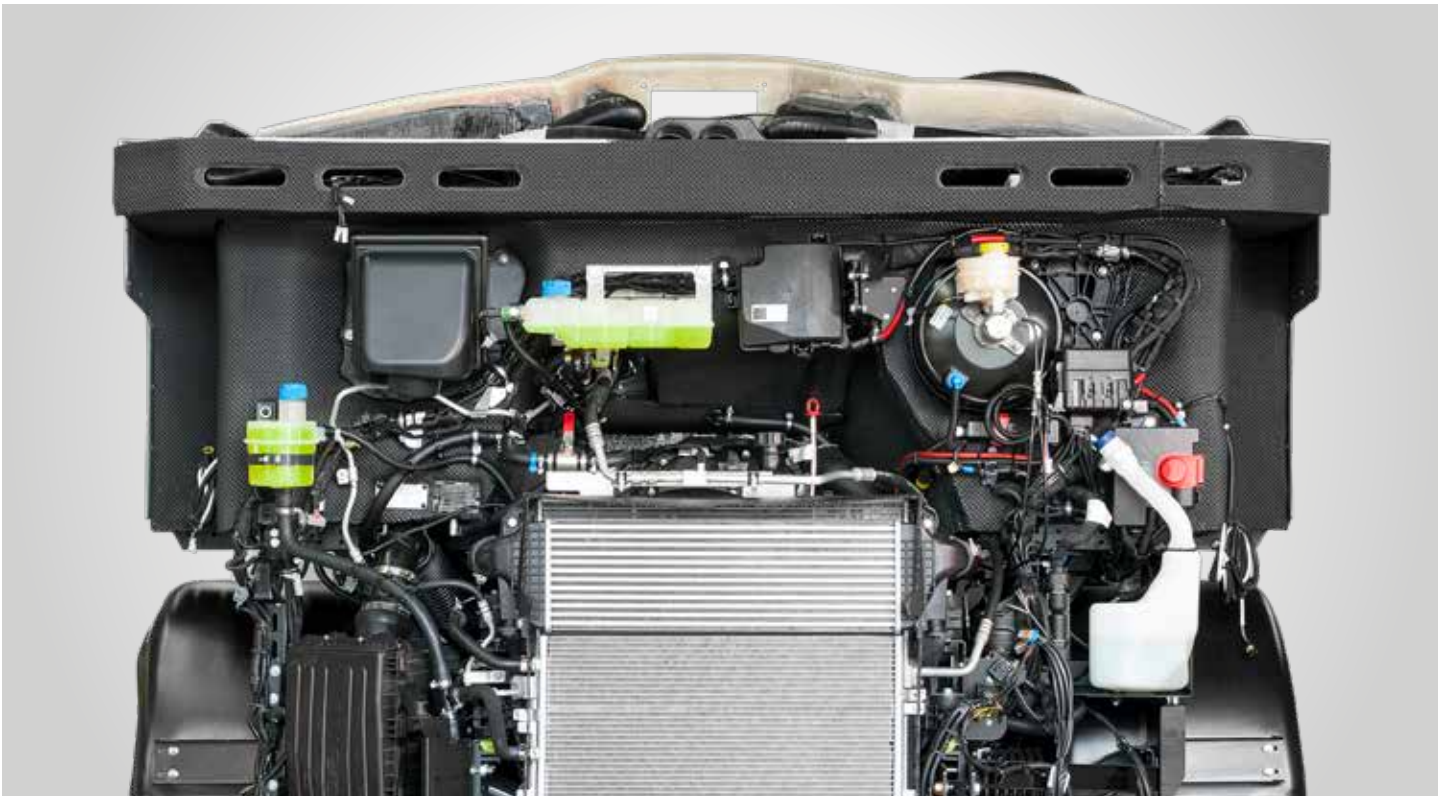

DOPPIA TELECAMERA DI RETROMARCIA

Doppia telecamera di retromarcia (optional) con una telecamera per vedere da vicino e una per vedere da lontano: far manovra diventa un gioco da ragazzi.

- + Vicino al portellone posteriore
- + Ottima visuale dietro il veicolo
- + Specchietto retrovisore digitale

PIEDINI IDRAULICI

Un martinetto idraulico (optional) offre il massimo del comfort ed è molto utile in caso di lunghi periodi di stazionamento.

- + Livellamento efficace
- + Nessuna spiacevole oscillazione
- + Alleggerimento degli pneumatici

CLACSON AD ARIA COMPRESSA CON DOPPIA TROMBA

Un veicolo imponente deve anche suonare tale. Ecco perché può essere dotato di un clacson ad aria compressa con doppia tromba.



CERCHIONI IN METALLO LEGGERO

Chi desidera un'eleganza ancora maggiore, dovrebbe prendere in considerazione i cerchioni in metallo leggero per il suo MORELO.

- + Look sportivo
- + Facili da pulire
- + Durano a lungo

IL CONSIGLIO DELL'ESPERTO

ANDARE SEMPLICEMENTE DAPPERTUTTO



LA MIGLIORE COMBINAZIONE: BLOCCAGGIO DEL DIFFERENZIALE E TRACTION+

Il Daily HI-MATIC è l'unico telaio della sua categoria con trazione posteriore, che unisce il comfort e la sicurezza di un bloccaggio meccanico del differenziale con Traction+.

Il bloccaggio meccanico del differenziale permette di continuare a viaggiare anche su terreni difficili, trasferendo tutta la coppia sulla ruota con grip. Traction+ viene utilizzato in aggiunta su strade di diversa natura, in particolare su percorsi con molte curve, perché, a differenza del bloccaggio meccanico del differenziale, può rimanere attivo anche su terreni mannegevoli.

Con questa combinazione viaggerete sempre in tutta sicurezza e tranquillità.

IVECO, i vostri esperti di motorhome



www.iveco.com

SOSPENSIONI PNEUMATICHE 4 CANALI

La sensazione di viaggiare sulle nuvole? Ci pensano le sospensioni pneumatiche (optional). Nessun altro sistema offre un tale comfort, bilanciando al contempo con grande maestria le varie condizioni di carico.

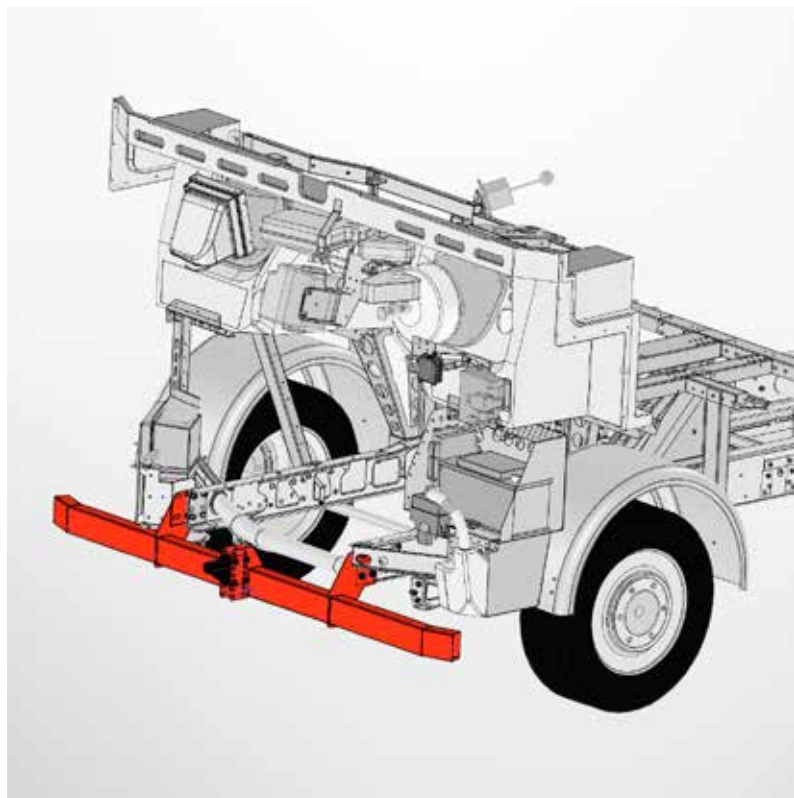

VB-AIRSUSPENSION "ACTIVEAIR"

Un sistema intelligente di sospensioni e ammortizzatori con adeguamento in tempo reale alle condizioni del manto stradale e al carico. (optional)

- + Inclinazione laterale inferiore di circa il 40%
- + Spazio di frenata inferiore di circa il 15%
- + Impatto dei venti trasversali inferiore di circa l'8 %

DISPOSITIVO DI PROTEZIONE ANTINCASTRO

In caso di tamponamento, il dispositivo di protezione antincastro (in base al modello) impedisce che un'auto finisca sotto il veicolo, limitando così eventuali danni causati dall'incidente.

- + Conforme alla nuova normativa
- + Collegato alla struttura del telaio
- + Limita i danni causati da un incidente



TELMA RETARDER

I freni a induzione (optional) sono esenti da usura e possono farsi carico di fino al 90% di tutti i processi di frenata.

Alleggeriscono efficacemente i freni di servizio, limitandone l'usura. Per una guida rilassata con un'ulteriore dose di sicurezza.



WIDE AXLE

Con un asse anteriore ancora più largo (optional), il comportamento di guida dell'IVECO Daily viene innalzato a nuovi livelli. Le ruote spostate ulteriormente verso l'esterno aumentano la stabilità alla guida, riducendo al minimo l'inclinazione laterale, pertanto guidare in curva risulterà ancora più facile.

- + Asse anteriore più largo di 200 mm
- + Maggiore stabilità di corsia
- + Motorhome dal look accattivante
- + Migliore tenuta di strada
- + Minore inclinazione laterale
- + Stabilizza in caso di venti laterali

PARETI PREMIUM

Un MORELO è realizzato con i migliori materiali in commercio per la costruzione di motorhome. Le pareti interne ed esterne in lega di alluminio altamente resistente alla corrosione ne assicurano la stabilità, la schiuma rigida XPS idrorepellente garantisce un'eccellente coibentazione. Il tutto ovviamente a un peso ridotto.

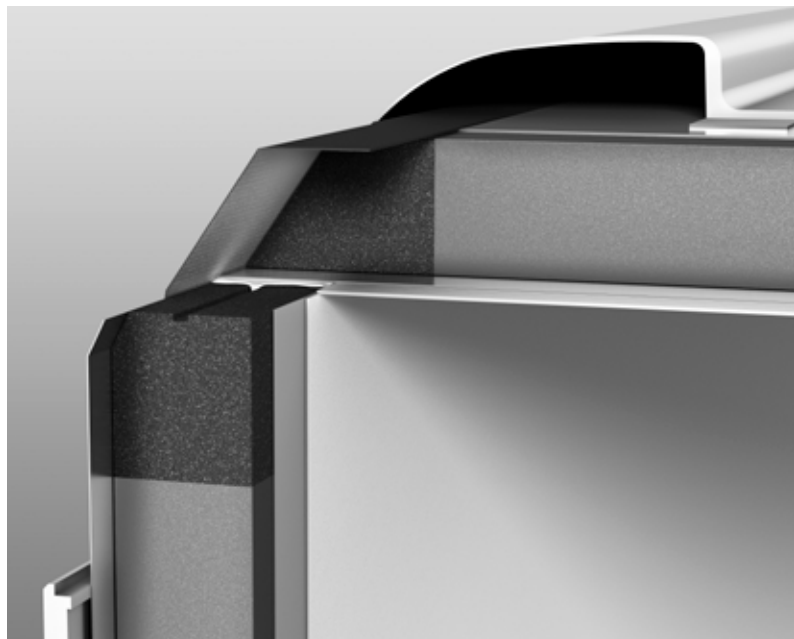
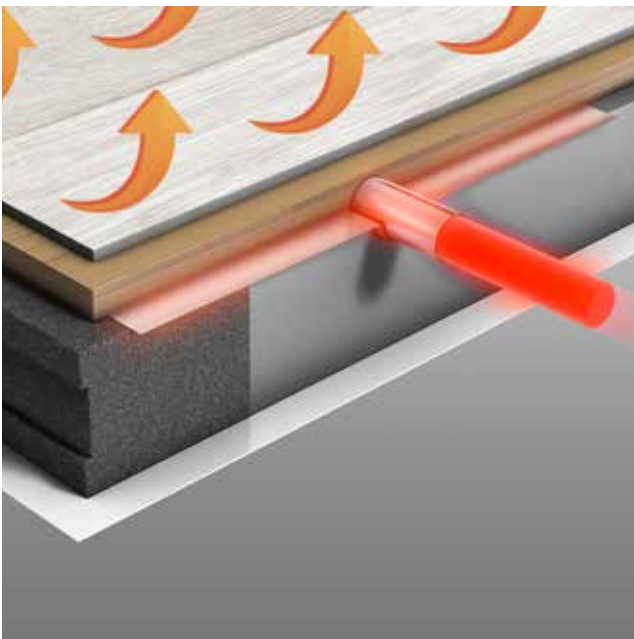
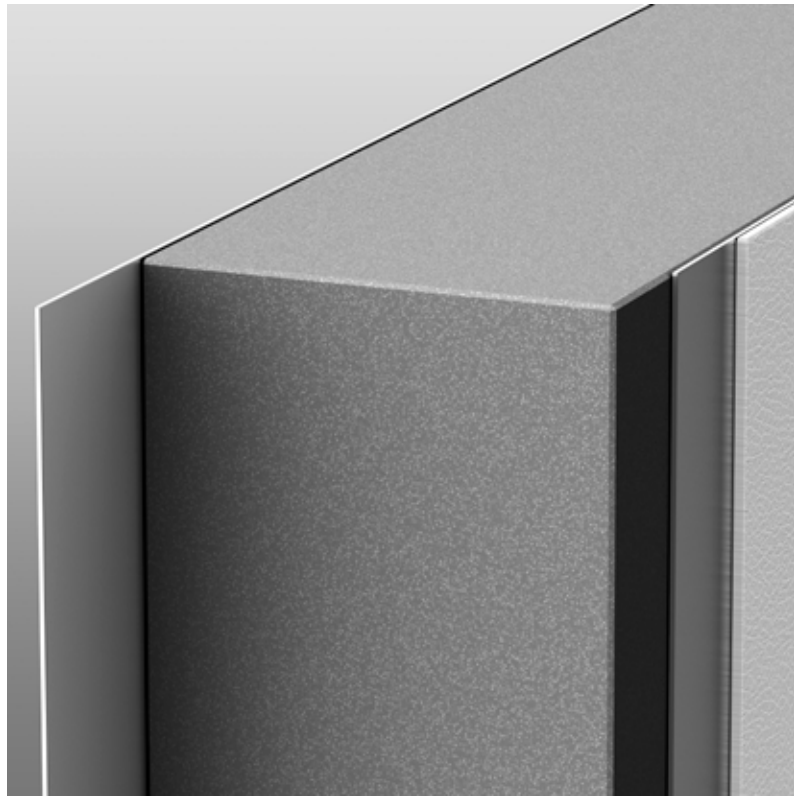

PAVIMENTI PREMIUM NELLA ZONA GIORNO

Il pregiato pavimento in PVC in ottica legno è molto facile da pulire e totalmente impermeabile.

- + Elegante ottica in legno
- + Pavimento impermeabile grazie al rivestimento in PVC
- + Facile da pulire

TETTO PREMIUM

Costruiamo con accortezza. Ecco perché abbiamo pensato a un flusso intelligente dell'acqua, che non lasci tracce sulle pareti laterali.

- + Protezione contro i fulmini grazie al lato inferiore in alluminio
- + Protezione contro la grandine grazie al lato superiore in vetroresina
- + Incollaggio senza alcun ponte termico

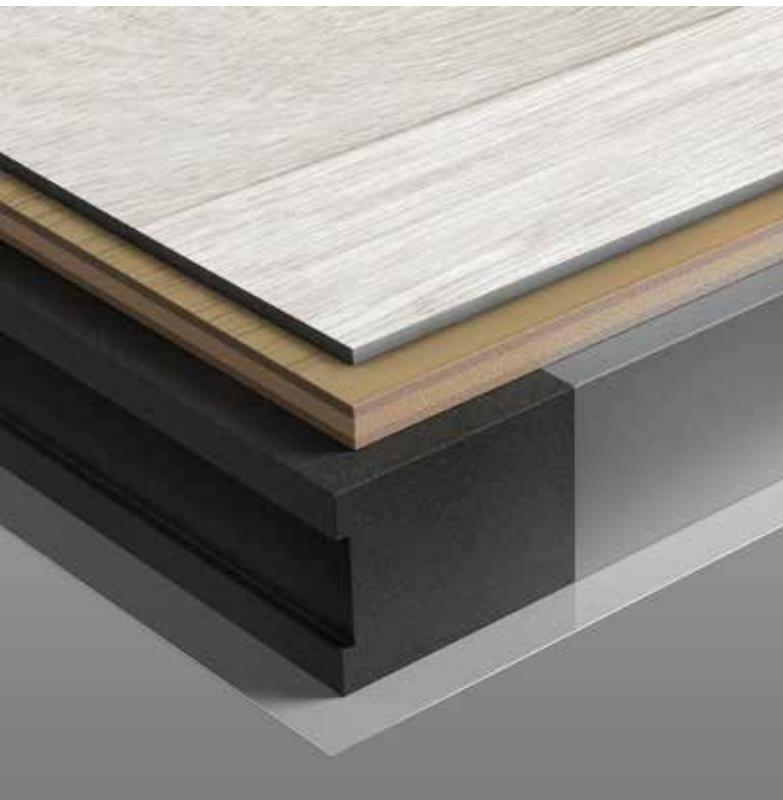
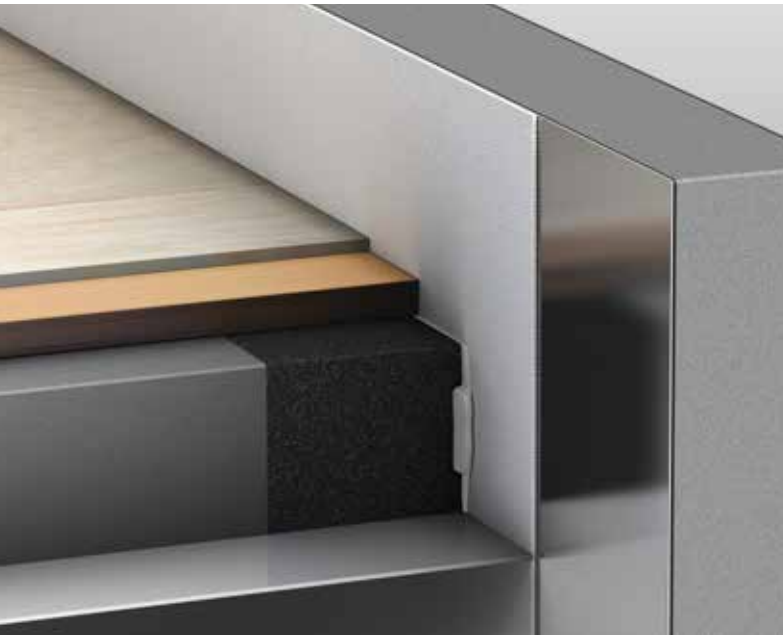

SOTTOPAVIMENTO PREMIUM

Grazie al solido sottopavimento in vetroresina non dovete preoccuparvi di umidità e corrosione.

- + 100% impermeabile
- + Pannelli divisorii in plastica ABS
- + Coibentazione ottimale grazie alla schiuma XPS

IL CONSIGLIO DELL'ESPERTO

PERCHÉ LA QUALITÀ È ESSENZIALE!



RAVATHERM™ XPS X

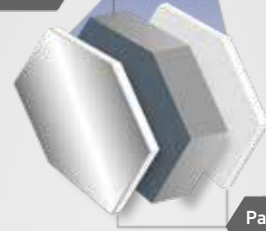

Pannelli in vetroresina/
Strato di alluminio

IL MIGLIOR ISOLAMENTO PERMANENTE PER IL VOSTRO MOTORHOME

Per garantire il miglior isolamento termico e la massima durata del vostro motorhome o caravan, i produttori lungimiranti come MORELO si affidano ai materiali isolanti ad alta prestazione di **RAVAGO BUILDING SOLUTIONS**. Grazie al peso ridotto e all'eccellente isolamento, i materiali dello strato interno **RAVATHERM™ XPS X PLUS RTM** e **RAVATHERM™ XPS X PLUS LB** permettono la costruzione di pareti di alta qualità, per la massima efficienza energetica, un consumo ridotto di combustibile e la longevità del motorhome.

Un ulteriore vantaggio: grazie alla struttura a cellule chiuse, i materiali isolanti XPS di RAVAGO BUILDING SOLUTIONS impediscono la formazione di muffa e vi permettono di godervi la vostra casa mobile sempre con il massimo relax.



www.ravagobuildingsolutions.com/industry



FACCIATA LUSSUOSA

Sia in caso di caldo torrido che di freddo pungente. Noi abbiamo pensato a tutto. La grande calandra protegge, infatti, il motore da un eventuale surriscaldamento, mentre il suo calore residuo può essere utilizzato per riscaldare la cellula abitativa tramite uno scambiatore termico, in caso di necessità.



SPECCHIETTI RETROVISORI ESTERNI IN STILE AUTOBUS

Scordatevi l'angolo cieco. Gli enormi specchietti retrovisori esterni vi consentono di vedere bene anche dietro al veicolo. (optional nell'HOME)

- + Retrovisore grandangolare integrato
- + Grande campo visivo
- + Riscaldabile

FINESTRE LATERALI DELLA CABINA DI GUIDA

Le finestre laterali a filo impediscono alla pioggia di lasciare tracce di sporco e possono essere spostate in maniera continua. (non per l'HOME)

- + Rumori del vento attutiti
- + Senza ponte termico
- + Doppi vetri isolanti



COFANO DEL MOTORE

Facilmente accessibile grazie all'apertura parallela e ai martinetti pneumatici. La grande calandra con un look dinamico e potente protegge il motore da un eventuale surriscaldamento.



SLIDE-OUT

Per uno spazio maggiore: l'opzione Slide-Out per modelli LINER consente di aumentare di massimo 45 cm la larghezza della zona giorno e della cucina.

- + Totalmente esente da ponte termico
- + Estraibile con continuità
- + Possibilità di azionamento manuale in caso di emergenza

OTTIMA ACCESSIBILITÀ

Tutto ciò che è importante è facilmente accessibile, grazie a un utilizzo intelligente degli spazi nella parte posteriore e nel doppio pavimento. Accesso ottimale a tutti i sistemi di comando.

- + Utilizzo ottimale degli spazi
- + Accesso facile
- + Tutto ciò che è importante è facilmente accessibile

FINISTRINI IN VETRO

(di serie a partire dall'EMPIRE LINER, optional a partire dal PALACE)

I finestrini oscurati con diversi gradi di apertura garantiscono un'areazione ottimale nel veicolo. Perfettamente integrati nelle pareti laterali, dispongono di vetri isolanti di alta qualità e sistema di chiusura con massicce barre di alluminio. Sono, inoltre, facili da pulire e antigraffio.



MORELO EMPIRE LINER

NUOVI PORTELLONI DELLO SPAZIO DI STIVAGGIO IN STILE AUTOBUS (a partire dall'EMPIRE LINER)

Con nuova bipartizione del sottopavimento e del doppio pavimento. Non c'è quindi bisogno di chinarsi, a meno che non si voglia accedere al telaio. I portelloni sono senza cornice, totalmente isolati ed esenti da ponte termico. Sono dotati di serratura elettrica interna e di cerniere hightech progettate appositamente per MORELO.

- Accesso comodo, grande apertura angolare
 - Elegantemente integrato nella parete laterale
 - Si apre premendo un pulsante
- Speciali cerniere interne
 - Speciale meccanismo di apertura
 - Apertura tramite martinetti pneumatici



PANNELLI IN VETRO

(di serie a partire dall'EMPIRE LINER, optional a partire dal PALACE)

I pannelli in vetro accentuano la superficie, in cui si inseriscono armoniosamente le finestre.

Un design innovativo per un motorhome First Class.



MORELO EMPIRE LINER

BANDELLE LATERALI

Perfettamente integrate nelle fiancate con accesso al telaio, ai serbatoi del carburante, alle batterie, agli attacchi dell'acqua e alla strumentazione tecnica. (specifiche per modello)

- Chiusura centrale integrata e nascosta
- Grande apertura angolare
- Aspetto elegante

PORTALE D'INGRESSO

Predellino estraibile elettricamente con due gradini (tre a partire da 12 t). I gradini sono molto robusti e sicuri.

- Tre gradini (a partire da 12 t)
- Extra-large ed estremamente stabile
- Estraibile elettricamente



TERGICRISTALLI IN STILE AUTOBUS

L'enorme parabrezza offre sempre la visuale necessaria. Grazie agli ugelli integrati nel sistema lavacrystalli, questi tergicristalli premium garantiscono sempre un risultato eccellente e un parabrezza pulito.



QUALITY MADE IN GERMANY

A Schlüsselfeld, vicino a Bamberg, realizziamo con estrema attenzione per i particolari e la massima competenza i nostri motorhome di lusso per qualsiasi esigenza.

- + Continui test sul campo
- + Programmi di ricerca e sviluppo propri
- + Continuo sviluppo e perfezionamento

TENDALINO INTEGRATO NEL PROFILO DEL TETTO

Il tendalino optional è integrato in maniera discreta nel profilo del tetto e può essere montato come tenda singola o addirittura doppia su entrambi i lati del veicolo.

- + Nessun rumore del vento
- + Estraibile elettricamente, robusto motore 220 V
- + Con illuminazione a LED



ILLUMINAZIONE

La nostra illuminazione con luci di circolazione diurna a LED e fari moderni garantisce sempre un'ottima visione.

- + Luci di circolazione diurna a LED
- + Fendinebbia con luci direzionali
- + Forme particolarmente belle

ALETTONE POSTERIORE

L'alettone posteriore offre al veicolo una maggiore aderenza e riduce anche l'imbrattamento del lato posteriore.

- + Protegge la giunzione al tetto
- + Terza luce di arresto integrata
- + Look sportivo



PORTE D'INGRESSO EXTRA-LARGE

Standard con MORELO: ampio spazio per salire e scendere comodamente dal veicolo. La porta si chiude in maniera sicura e silenziosa.

- + Con telecomando
- + Zanzariera integrata
- + Finestra con tendina parasole

PORTA D'INGRESSO TOP-CLASS

Per essere assolutamente sicuri: questa porta in vetroresina con fasce integrate in acciaio inox protegge da eventuali intrusioni.

- + Elevata sicurezza contro furti con scasso
- + Serratura elettronica con combinazione
- + Optional per il LOFT, di serie a partire dal PALACE



UN'IDEA SPLENDIDA

Il rivestimento ceramico fa risplendere voi e il vostro veicolo. L'aspetto davvero geniale: d'ora in poi, la pulizia esterna del veicolo diventa un gioco da ragazzi.



RIVESTIMENTO CERAMICO PER UN LOOK FIRST CLASS

Il nostro rivestimento opzionale di vernice ad alte prestazioni con base ceramica assicura una protezione ottimale delle pareti laterali, anteriori e posteriori da agenti ambientali dannosi come il sale antigelo sul manto stradale, l'abrasione dei freni o i raggi UV. È paragonabile a uno strato solido di vetro applicato alla vernice.

- + Pulizia notevolmente ridotta
- + Uso di prodotti di alta qualità
- + Maggiore protezione dai raggi UV
- + Pulizia automatica grazie all'effetto deperlante
- + Protezione contro i micrograffi
- + Conservazione del valore del vostro motorhome MORELO



MASSIMO SPAZIO DI STIVAGGIO

Non dover rinunciare a nulla quando si viaggia è un vero lusso. Per questo da MORELO l'ampio spazio di stivaggio è sempre stato standard.

- + Basso lato di carico
- + Facilmente accessibile
- + Portelloni con chiusura sicura

SOLLEVATORE ELETTRICO DI BICICLETTE

Nei garage per autovetture, le biciclette possono essere riposte abilmente su una piattaforma abbassabile ed estraibile sopra il veicolo al seguito.

- + Sollevatore di biciclette disponibile a partire dai modelli 110
- + Piattaforma di sollevamento con 2 prese da 230 Volt
- + Quattro cinghie di sollevamento con motori affidabili

LA NUOVA AUTONOMIA

Perché la vostra mobilità dovrebbe terminare in campeggio? Sarebbe meglio se cominciasse proprio lì. Se avete con voi la vostra auto quando viaggiate, potete usufruire della massima libertà. Vi assicuriamo però fin d'ora: non appena avrete provato il piacere di questo privilegio, non vorrete più farne a meno.

**LOGO FRONTALE ILLUMINATO**

Lasciate che il vostro MORELO risplenda ancora di più! Un logo illuminato nella calandra rivela già in lontananza che qui si è a casa in prima classe.

- + Illuminazione elegante a veicolo fermo
- + Durevole tecnologia a LED
- + Retrofittabile dai modelli di costruzione 2019

IL CONSIGLIO DELL'ESPERTO

STABILITÀ + SICUREZZA

**VB-AIRSUSPENSION
PER UN COMFORT DI GUIDA OTTIMALE,
MAGGIORE STABILITÀ E MAGGIORE
SICUREZZA**

Chi percorre centinaia di chilometri alla volta desidera naturalmente un veicolo stabile e confortevole. È quindi particolarmente importante che il sistema del telaio sia tecnicamente in perfette condizioni.

Con i nostri sistemi intelligenti di sospensione pneumatica e le regolazioni delle molle, il tuo MORELO rimane stabile e guidabile in ogni circostanza. È garantito un livello di guida costante.

Il veicolo diventa meno sensibile ai venti laterali e agli urti della strada, offre una posizione in curva più stabile e reagisce in modo ottimale alle manovre evasive e frenanti improvvise, anche con carichi pesanti e irregolari.



www.vbairsuspension.com



VISIBILITÀ

La cabina di guida offre una visuale panoramica sulla strada e sul paesaggio circostante. La postazione di guida rialzata consente di avere un'ottima visibilità. La leva del cambio e i comandi sono posizionati in maniera ergonomica e agevolano la guida.

VISUALE PANORAMICA

I robusti montanti del parabrezza sono particolarmente sottili, consentendo così un'ottima visibilità della strada.

- + Enorme parabrezza panoramico
- + Campo di visibilità ottimale
- + Pregiati tergicristalli in stile autobus

VISUALE A 360°

Grazie alla postazione di guida ottimizzata del vostro MORELO vedete sempre bene la strada e giungete a destinazione in tutta sicurezza.

- + Sei specchietti retrovisori esterni in totale (a partire dal LOFT)
- + Angolatura decisamente più ridotta
- + Migliore visuale nell'angolo cieco



LUSSUOSI SEDILI NELLA CABINA DI GUIDA

In un MORELO state comodi anche durante lunghi viaggi, grazie agli eleganti sedili integrali.

- + Con cintura integrata
- + Regolabile
- + Braccioli regolabili

LA VOSTRA AVVENTURA INIZIA QUI



INTRATTENIMENTO, INTEGRAZIONE E NAVIGAZIONE. UN UNICO SISTEMA.

VIEO™, il sistema di infotainment completamente integrato per i motorhome.

La navigazione Garmin e la tecnologia di intrattenimento di prima qualità Fusion® sono abbinate ad un display da 10 pollici.

Il display è separabile dalla radio e utilizzabile come telecomando all'interno e all'esterno del motorhome. Si può così contare su una totale integrazione multimediale. La sua navigazione specifica per motorhome include il controllo vocale, segnalazioni e molte località di campeggio con descrizioni dettagliate.

Collegata a uno smartphone compatibile, l'app Garmin Drive™ si connette per la trasmissione di notifiche, l'immissione di indirizzi di navigazione e la ricezione di informazioni meteo e di viabilità.

GARMIN®

www.garmin.com



TAVOLO ESTRAIBILE

Potete ingrandire e mettere di traverso questo tavolo in un batter d'occhio, per gestire con grande flessibilità la vostra zona giorno.



PAVIMENTO IN PIANO DELLA CELLULA ABITATIVA

Un unico pavimento piano dalla camera da letto fino alla cabina di guida. Perché preferiamo evitare che inciampiate.

- + Pregiato rivestimento in PVC
- + Elegante effetto parquet
- + Nessuno scalino

OBLÒ PANORAMICO

L'oblò panoramico sul tetto vi permette di far entrare aria fresca e luce naturale, mantenendo ovviamente un aspetto elegante.

- + Parasole e zanzariera
- + Disponibile anche in camera da letto (optional)
- + Aspetto elegante



VETRINA PENSILE

Non sono necessari frammenti di vetro per avere fortuna.

Abbiamo costruito una vetrina, dove potete riporre in tutta sicurezza i bicchieri da vino e i flûte anche durante il viaggio. Tranquilli: non si romperanno.



RISCALDAMENTO A PAVIMENTO AD ACQUA CALDA

Grandissima efficienza grazie ai tubi dell'acqua calda integrati nel pavimento isolato.

- + Riscaldamento regolabile
- + Equa distribuzione del calore
- + Grande comfort e comodità



SISTEMA DI ACQUA DOLCE

Installiamo una pompa dell'acqua pressurizzata particolarmente potente e insonorizzata per una pressione dell'acqua ottimale.

- + Resistente al gelo nel doppio pavimento riscaldato
- + Distribuzione centrale
- + Generosi serbatoi d'acqua



SALOTTO BAR

Fino a cinque sedili con cinture di sicurezza, un elegante vetrinetta pensile e tanto spazio per le gambe: l'ambiente perfetto per rilassarsi in famiglia o con gli amici.



TAVOLO ESTRAIBILE AUTOPORTANTE

Per offrirvi tutto lo spazio possibile, abbiamo pensato di rinunciare a un tavolo con le gambe e proporvene, invece, uno estraibile.

- + Tanto spazio per le gambe
- + Ancora più spazio grazie al tavolo estraibile
- + Vari design

CASSETTI INTEGRATI

Grazie ai cassetti a scorrimento integrati nella panca lounge, potrete sfruttare questo spazio di stivaggio senza dover rimuovere ogni volta i cuscini.

- + Ulteriore spazio di stivaggio
- + Facili da usare
- + Ben accessibili



VOLANTE RIMOVIBILE

Piacevole al tatto, alla vista e garantisce la massima libertà di movimento. (optional)

- + Cuoio di alta qualità
- + Antifurto imbattibile
- + Possibilità di ruotare comodamente il sedile dell'autista

Le immagini e le descrizioni possono contenere opzioni soggette a sovrapprezzo.

IL CONSIGLIO DELL'ESPERTO

LA GRANDEZZA È NEI DETTAGLI



TELEVISORI MOBILI

Tutti i televisori a bordo del vostro MORELO vengono prodotti dalla alphonics nello stabilimento di Norimberga. In questo modo tutti i dispositivi hanno lo stesso elevato livello qualitativo e noi possiamo offrirvi un televisore valido che soddisfi le vostre aspettative.

I dispositivi sono dotati di display grandangolari alphonics a basso consumo, Triple Tuner integrato (DVB-S2, DVB-T2, DVB-C con CI+ per la ricezione della Pay TV), lettore DVD (a seconda del modello) e modulo Bluetooth 5.1. Sempre di serie sono anche la funzione SMART TV su sistema operativo Android e l'eccezionale qualità audio.

IL NOSTRO SUGGERIMENTO

Portate in vacanza con voi i vostri film preferiti su una chiavetta USB adatta e godetevi tutto il meglio dell'intrattenimento di bordo grazie ad alphonics.

alphonics

www.alphonics.de



SEDILI IMBOTTITI ERGONOMICI

Due diversi strati di schiuma fredda rigida fanno sì che i vostri sedili rimarranno comodi anche negli anni a venire.

- + Struttura multistrato
- + Schiuma fredda ergonomica
- + Cuciture di alta qualità

SPAZIOSI ARMADI PENSILI

Gli armadi pensili distano qualche millimetro dalla parete del veicolo. In questo modo lo spazio di stivaggio rimane ben areato e asciutto.

- + Circolazione ottimale dell'aria
- + Ripiani aperti
- + Scaffali estraibili

IL LUSSO ANCHE NEI MINIMI DETTAGLI

In che modo un semplice motorhome diventa un MORELO?

Dotandolo di dettagli particolari come accenti in cromo, superfici pregiate e un'eccellente illuminazione.

**TV SATELLITARE**

La TV satellitare (optional) a puntamento automatico vi offre tutto il meglio dell'intrattenimento anche in viaggio.

- + Schermo ultrapiatto da 27 a 40 pollici
- + Puntamento automatico della parabola satellitare
- + Grande campo di ricezione

IL CONSIGLIO DELL'ESPERTO

IL NUOVO OYSTER® V

**IMPIANTO SATELLITARE**

Acquistando un impianto satellitare ten Haaft, avete scelto non solo un prodotto affidabile e di marca, ma anche un'esperienza pluriennale, un servizio eccellente, una tecnologia intelligente e una qualità top!

Sicurezza e supporto rapido sono garantiti dai numerosi centri di assistenza in tutta Europa.

IL NOSTRO SUGGERIMENTO

Oyster® V è il nuovo impianto satellitare con gestione app, GPS, bussola e sensore di inclinazione. L'impianto si orienta direttamente senza ricerche ai satelliti e offre comfort di categoria superiore.

tenHaaft®

Innovative Mobile Technology

www.ten-haaft.com



CASSAFORTE

Desiderate custodire i vostri oggetti di valore in un posto sicuro? La cassaforte elettrica (optional) con combinazione numerica è nascosta nell'armadio e unita saldamente alla sua struttura.



ASPIRAPOLVERE (OPZIONE)

Il pratico Dyson V8 Absolute convince come aspirapolvere senza sacco con un'eccellente potenza di aspirazione in dimensioni compatte.

- + Senza cavi - può essere utilizzato ovunque
- + Tecnologia a ciclone brevettata
- + Svuotamento igienico del contenitore

TENDE A RULLO

Tutte le finestre sono dotate di tende a rullo oscuranti, per proteggervi dal sole e regalarvi notti di riposo senza zanzare.

- + Zanzariera inclusa
- + Regolabili in maniera continua
- + Lasciano passare la luce



CUCINA

Cucinare dev'essere un piacere. Ecco perché vi offriamo numerose opzioni per poter creare la cucina dei vostri sogni:

- + Microonde con funzione grill e forno
- + Lavastoviglie di lusso
- + Oblò a tetto con ventilatore

Le immagini e le descrizioni possono contenere opzioni soggette a sovrapprezzo.

IL CONSIGLIO DELL'ESPERTO

FRIGORIFERO A COMPRESSORE

DOMETIC RCD 10.5XT CON BATTENTI SU AMBO I LATI E CAPACITÀ UTILE DI 142 LITRI

Il design elegante si coniuga con il comfort. Uso versatile grazie alle dimensioni identiche al frigorifero a tre vie (gas / 230 V / 12V) e al consueto funzionamento intuitivo tramite display TFT. La tecnologia del compressore assicura un perfetto raffreddamento, anche alle temperature esterne più elevate, fino a 38°C, insieme a un basso consumo energetico. La funzione booster permette il raffreddamento rapido.



In breve, un frigorifero con prestazioni straordinarie.

DOMETIC **OUTDOOR**

www.dometic.com



CENTRALINA ELETTRICA

La centralina elettrica testata da VDE vi assicura una fornitura elettrica senza guasti. Tutti i punti di alimentazione, misurazione e sicurezza si trovano in un singolo posto, proprio come a casa.

INTERRUTTORE DI EMERGENZA

La vita utile delle batterie aumenta grandemente, perché l'interruttore di emergenza le scollega prontamente dal sistema, prima che riportino danni dovuti a un livello di carica troppo basso.



PANNELLO DI CONTROLLO

Sul pannello di controllo con touchscreen potete sempre visualizzare tutti i dati di cui avete bisogno, che riguardano il vostro MORELO.

- + Semplice da usare
- + Comando centralizzato
- + Cornice in acciaio inox



GENERATORE A BENZINA (OPTIONAL)

Il generatore a benzina TEC 29 della Dometic con 2,6 kW fornisce 230 V in corrente alternata, quando non è disponibile alcuna rete elettrica.

- + Forma compatta e leggera
- + Efficiente e silenzioso
- + Tensione stabile per dispositivi delicati



PANNELLO DI CONTROLLO DELLE BATTERIE

Grazie al pannello di controllo delle batterie potete sempre tenere d'occhio la capacità residua delle batterie di bordo e il consumo di energia elettrica.

- + Solo con la combinazione caricatore/invertitore
- + Visualizza la capacità residua in percentuale
- + Corrente, tensione e durata residua

IL CONSIGLIO DELL'ESPERTO

BATTERIA AL LITIO DA 340 AH



LA NUOVA GENERAZIONE

La nuova Nomia 12V340Ah è una batteria ricaricabile al litio ferro fosfato con una capacità nominale di 340 Ah. Rispetto alle batterie al gel tradizionali, offre un enorme risparmio di peso e di spazio.

Bassa manutenzione

Ricarica rapida

Elevata corrente di scarica

Bassa autoscarica

Alta capacità

Cicli di carica elevati

I confronti mostrano che la densità energetica della batteria Nomia 12V340Ah al litio ferro fosfato è sette volte superiore a quella di una batteria al gel standard da 160 Ah.



www.super-b.com



PANNELLI SOLARI

Lasciate che il sole lavori per voi. Potete utilizzare l'energia gratuita di 130 Watt WP per modulo per ricaricare le batterie del vostro veicolo.



VANO PORTABOMBOLE

Il vano in vetroresina è totalmente isolato, idrorepellente e può contenere due bombole del gas da 11 kg.

- + Commutazione automatica
- + Totalmente isolato dalla zona giorno
- + Facile da pulire



BOOSTER DI CARICA

Una carica sempre ottimale anche su tragitti brevi. La capacità della batteria viene sfruttata appieno anche in condizioni climatiche estreme.

- + Piena carica anche in caso di un basso numero di giri
- + Alte prestazioni di ricarica
- + Ricarica con curva caratteristica IUoU

PACCHETTI ELETTRICI

Se viaggiate spesso in modo autonomo con il vostro MORELO, prendete in considerazione la possibilità di un pacchetto energetico.



CENTRALE ELETTRICA

Un'efficiente centrale energetica vi assicura un maggior comfort a bordo. Anche elettrodomestici delicati possono essere azionati senza alcun problema.

- + 230 V sempre e ovunque
- + Possibile caricare le batterie con un massimo di 120A
- + Compensazione mancanze di rete

IL CONSIGLIO DELL'ESPERTO

SIATE INDIPENDENTI

PANNELLI SOLARI AD ALTO RENDIMENTO PER IL VOSTRO MORELO

I pannelli Black Line della Büttner Elektronik vi garantiscono una fornitura energetica continua in ogni situazione. La particolarità di questi pannelli ad alto rendimento è che sono dotati di 72 celle con tecnologia Multicell. Rispetto ai pannelli tradizionali con 36 celle, i Black Line riescono a far fronte anche a situazioni climatiche difficili e a un oscuramento parziale.

BÜTTNER
ELEKTRONIK
GERMANY

DOMETIC

www.buettner-elektronik.de





TECNOLOGIE DI APPROVVIGIONAMENTO

Tubi domestici con una grande sezione trasversale garantiscono un eccellente approvvigionamento idrico. Al fine di ripartire il peso in maniera ottimale, i serbatoi sono situati al centro del veicolo, protetti dal gelo nel doppio pavimento riscaldato.



SERBATOI DELL'ACQUA

I nuovi serbatoi impenetrabili alla luce, inclusi tubi e sfiato, sono alloggiati nella volta, in modo tale da poterli riempire appieno.

- + Facili da riempire
- + Impenetrabilità alla luce
- + Serbatoio con volume estensibile

SCOLO DELLE ACQUE DI SCARICO

Per eliminare in maniera facile e veloce le acque di scarico, abbiamo installato tubi di qualità domestica, con un grande flusso e rubinetti.

- + Svuotamento rapido
- + Impedisce la formazione di odori
- + Disponibile anche elettrico come optional



SERBATOIO DEL GAS

Per essere ancora più indipendenti: a seconda del tipo di veicolo, è possibile installare un serbatoio del gas con una capacità fino a 150 litri (= circa 55 kg).



LA SIMBIOSI TRA FUNZIONALITÀ E DESIGN

Uno straordinario motorhome è molto più che la somma delle sue singole parti. Facciamo sempre molta attenzione a questa interazione, più di ogni altro produttore. Perché non solo costruiamo motorhome di lusso per passione, ma amiamo anche girare l'Europa in lungo e in largo a bordo dei nostri veicoli. Un po' per testarli e un po' perché ci piace.

- + Cicli di modelli il più lunghi possibili
- + Capacità di carico pratica in ogni configurazione
- + Costruzione solida
- + Fornitori selezionati con cura
- + Esperienza decennale sia pratica che teorica
- + Continuo sviluppo e perfezionamento



1 RADIATORE DAVANTI AL PARABREZZA

Il radiatore davanti al parabrezza impedisce che il freddo penetri, prevenendone così l'appannamento.

- + Agisce come una cortina di calore
- + Clima ottimizzato
- + Visuale libera sulla strada

2 DOPPIO PAVIMENTO RISCALDATO

Grazie alla perfetta coibentazione e ai convettori posizionati in maniera ideale, i serbatoi e le condutture per l'approvvigionamento sono protetti dal gelo.

- + I serbatoi dell'acqua sono protetti dal gelo
- + Nessuna condensa
- + Ripartizione uniforme del calore nel veicolo



3 RADIATORI NELLA ZONA GIORNO

I diversi radiatori situati nella zona giorno utilizzano l'energia in maniera efficiente per regalarvi un ambiente confortevole, tipicamente MORELO.

- + Perfetta circolazione
- + Radiatore scaldasalviette (a seconda del modello)
- + Camera da letto e garage regolabili separatamente

4 RISCALDAMENTO CENTRALE AD ACQUA CALDA

Anche in pieno inverno potrete sempre regalarvi una doccia calda e rilassante nel vostro motorhome First Class MORELO, grazie all'impianto di riscaldamento centrale ad acqua calda.

- + Funzionamento a gas: fino a 5,8 KW
- + Funzionamento elettrico: fino a 3 KW
- + Boiler integrato



1 CABINA DI GUIDA RIALZATA

La solida struttura in acciaio forma, assieme al doppio pavimento, un unico pavimento in piano della cellula abitativa, in cui viene integrata anche la cabina di guida.

- + Perfetta visibilità
- + Sedile del conducente al di sopra della zona di impatto di un'autovettura
- + Dispositivo di protezione antincastro

2 CRUSCOTTO INDIPENDENTE

Il cruscotto indipendente viene adattato in maniera ottimale alla larghezza interna del veicolo e alle necessità del conducente e del passeggero.

- + Perfetta postazione di guida
- + Passaggio davanti più largo di 20 cm
- + Ambiente accogliente



3 SPAZIOSA ZONA GIORNO

Le finestre perfettamente lisce all'esterno, le tende a rullo interne e i radiatori integrati fanno sì che la zona giorno sia particolarmente spaziosa.

- Più spaziosa che nei veicoli degli altri produttori
- In bagno possono starci comodamente
- Finestre della zona giorno in vetro temprato (opt.)

4 SPAZI DI STIVAGGIO VOLUMINOSI

Tutti i motorhome MORELO offrono uno straordinario spazio di stivaggio nel doppio pavimento e nei grandi garage per scooter o autovetture.

- Altezza dello spazio di stivaggio tra 366 e 480 mm
- Gavoni e garage posteriore riscaldabili
- Garage per auto dalla Smart alla Mini Cooper



1 ZONA GIORNO VARIABILE

La zona giorno di un motorhome First Class MORELO è caratterizzata da un ampio spazio, nonché da confortevoli divani e sedili imbottiti.

- + Sedili lounge o in versione bar
- + Imbottitura in microfibra o cuoio
- + Cintura di sicurezza testata a 3 punti

2 CUCINE PER VERI E PROPRI CHEF

Ogni cucina MORELO si contraddistingue per i suoi materiali particolarmente pregiati e robusti, la sua praticità e le sue soluzioni studiate nel dettaglio.

- + Armadi molto profondi e cassetti estraibili
- + Ripiano da lavoro con lavello a due vasche
- + Elettrodomestici di qualità integrati



3 IL BENESSERE IN VIAGGIO

Bagno spazioso e lussuoso, grande riserva idrica e gabinetto con serbatoio rigido: proprio come il bagno di casa vostra.

- + Grandi serbatoi dell'acqua
- + Gabinetto con serbatoio rigido o a cassetta
- + Doccia come a casa

4 DORMIRE COME UN RE DI FRANCIA

Comodi letti, eccellenti sospensioni, ventilazione e materassi comfort con zone differenziate per dormire come a casa.

- + Materassi comfort in schiuma fredda con 5 zone
- + Sospensione comfort punto elastico
- + TV in camera da letto (optional)

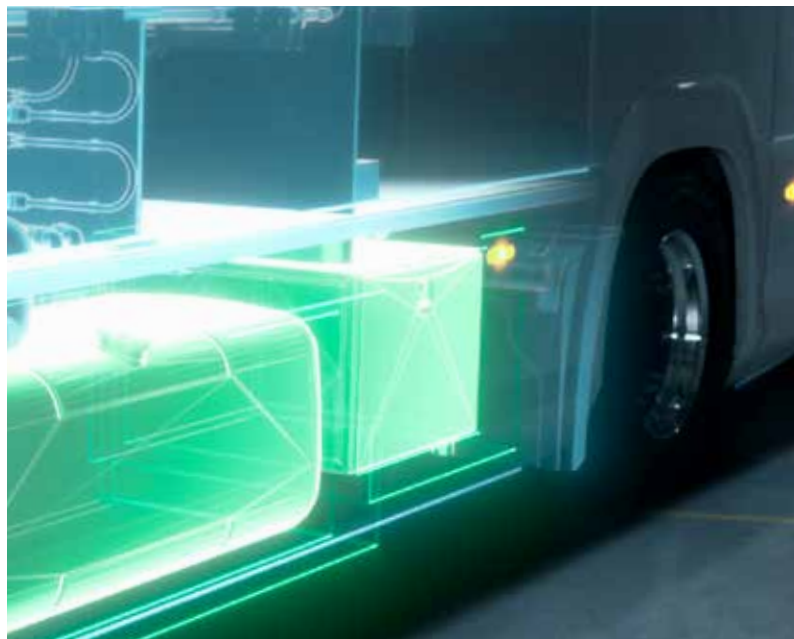

CENTRALINA ELETTRICA

L'intera alimentazione elettrica è stivata in una scatola elettrica in acciaio inossidabile salvaspazio, isolata e riscaldata, montata sotto il veicolo.

- + 4 batterie al litio-ferro-fosfato da 210 Ah
- + Comoda apertura a scorrimento
- + Maggiore spazio nell'incavo tra i due pavimenti

RISCALDAMENTO A COMBUSTIBILE

Un sistema di riscaldamento che detta nuovi standard in termini di prestazioni di riscaldamento. Alimentazione tramite serbatoio diesel da 500 litri.

- + 10/17 kW con sistema multiciruito
- + Con boiler istantaneo
- + montato in modo compatto sotto il veicolo

UNA POTENTE CENTRALINA PER ARRIVA-

RE PIÙ LONTANO. Oltre a fornire prestazioni eccezionali, Mercedes-Benz Actros 1853 è un fenomeno del risparmio. Nei nostri test, questo impressionante motorhome ha sorprendentemente pochissimo diesel per 100 km.



COMFORT DI SEDUTA

Arrivare rilassati a destinazione? Potete scommetterci! I sedili cabina con molleggio pneumatico offrono un comfort di prima classe e sono un vero incanto.

- + Rivestimento in pelle ROYAL
- + con supporto lombare
- + Riscaldamento e ventilazione dei sedili

MIRRORCAM

Nuovo effetto reflex: oltre a sostituire gli specchietti retrovisori convenzionali, la MirrorCam fa molto di più, soprattutto in fatto di sicurezza.

- + Migliore visibilità nella zona del montante A
- + Immagine telecamera ruotabile in base al campo visivo
- + Aerodinamica e con risparmio di carburante



CUCINA

Se per voi la cucina e l'arte culinaria sono sinonimo di seduzione, cucinare diventa un piacere. Nel GRAND EMPIRE le condizioni sono ideali.

- + Concetto di spazio ben concepito ed ergonomico
- + Ripiano da lavoro in minerali
- + Lavastoviglie di lusso

POTENZA DI 230 VOLT

Proprio come essere a casa. È questa la sensazione da provare nel GRAND EMPIRE. Questo include una potente alimentazione elettrica per gli elettrodomestici.

- + Piano cottura a induzione e forno compatto ad incasso
- + Frigorifero domestico da 196 litri
- + Prese: 3 da 230 volt e 1 porta USB di ricarica



PURO RELAX

Sui sedili con imbottitura ergonomica e rivestimento in pelle ROYAL della lounge di lusso potete distendere i piedi premendo semplicemente un pulsante.

- + Comoda costruzione multistrato
- + Diversi programmi di massaggio
- + Riscaldamento sedili multilivello

IL CONSIGLIO DELL'ESPERTO

VANTAGGI EVIDENTI



FORNIAMO UNA VISIONE CHIARA

Sia che si tratti di vetro di sicurezza monostrato o stratificato: con oltre 33 anni di esperienza nel settore, risolviamo per voi ogni problema in tema di pietrisco, crepe e rotture del vetro.

Sostituzione mobile di tutti i finestrini del vostro motorhome, anche nel luogo di villeggiatura

Riparazione di schegge di pietrisco

Vetri per motorhome con qualità dell'equipaggiamento originale

Montatori esperti e specializzati

Tutti i servizi con garanzia

Una scheggia di pietrisco o una grande crepa? Riparazione, trattamento o sostituzione del pannello di vetro? Quando si tratta di vetri per camper, ciò che conta è la nostra esperienza. Siamo a vostra cortese disposizione per assistere voi e il vostro MORELO direttamente sul posto durante la vostra vacanza: non importa se a Trieste, Trondheim o Tarascona.

**ZENTRALE
AUTOGLAS**
Die Womo Profis

www.zentrale-autoglas.de



» Siamo orgogliosi proprietari di un
MORELO PALACE 85 L. «



» A CASA IN TUTTO IL MONDO «

Abbiamo fatto la scelta giusta. Dopo innumerevoli viaggi da entusiasti giramondo, desideravamo una residenza mobile. Così, quando nel 2016 ci siamo guardati intorno sul mercato, ci siamo subito resi conto che solo un fornitore poteva soddisfare i nostri desideri individuali: MORELO. Grazie ai fantastici consigli e all'attenzione per i dettagli, il nostro camper è diventato la nostra casa personale.

Quando, poco tempo dopo, abbiamo potuto ritirare il nostro MORELO PALACE a Schlüsselfeld, siamo subito partiti per il nostro primo viaggio. Da allora abbiamo esplorato tutta l'Europa: che si tratti della costa portoghese o delle montagne tirolesi, con il nostro amato PALACE passiamo da un mondo all'altro. Così a colazione siamo ancora seduti nel paradiso invernale di St. Moritz e poche ore dopo nella primavera italiana sul Lago Maggiore. Basta aprire la porta del nostro MORELO e il mondo è ai nostri piedi in tutta la sua bellezza.

Abbiamo grandi progetti per la nostra prossima avventura: Vogliamo andare in Sud America con il nostro PALACE. Un viaggio che sognavamo da tempo. A MORELO non ci sentiamo solo clienti normali. Alla MORELO siamo parte di una grande famiglia. Una famiglia che viaggia in tutto il mondo e si sente sempre „a casa“: per noi significa „benvenuti a casa“.

Gundula & Friedrich Buntz di Obersontheim



Modello veicolo: **MORELO PALACE 85 L**
 Telaio: **IVECO Daily 70 C 17**
 Data d'acquisto: **Dicembre 2016 a Schlüsselselfeld**
 Ricevuta: **Dicembre 2016 a Schlüsselselfeld**
 Distanza percorsa: **ca. 80.000 km**
 Destinazioni preferite: **Sylt, Kitzbühel, Alto Adige, Engadina**
 Dotazione: **Cambio ZF a 8 velocità, riscaldamento a gasolio, 630 l di acqua dolce, pannelli solari supplementari, diverse batterie al litio e molto altro ancora**
 Sempre con noi: **Bici, sci, buon umore e voglia di scoprire il mondo intero!**





FATTO DA ENTUSIASTI PER APPASSIONATI

I più moderni metodi di produzione, il talento artigianale tradizionale e tutto quanto è di prima classe: è così che nasce un motorhome di prima categoria. Un MORELO nasce quando degli entusiasti di motorhome come noi e appassionati di veicoli esclusivi come voi realizzano con tanta passione, dedizione ed entusiasmo il loro lussuoso sogno su ruote. Made in Germany e First Class.



VB-AIRSUSPENSION

Gli specialisti delle sospensioni pneumatiche rendono i nostri motorhome ancora più comodi e sicuri grazie a una migliore tenuta di strada e a una stabilità ottimizzata. Numerose funzioni extra rendono la qualità una qualità premium.

www.vbairsuspension.de



IVECO

Costruiamo su una base solida. I telai IVECO vi offrono il top della qualità di marca. Robusti, stabili e durevoli: noi e i nostri partner ne siamo talmente sicuri che vi diamo persino una garanzia di mobilità di 2 anni.

www.iveco.com



TEN HAAFT

ten Haaft vi offre ottimi impianti di TV satellitare per una grande varietà di programmi e una confortevole facilità d'uso di categoria superiore. Servizio eccellente, tecnologia intelligente e qualità top su tutti i canali per il vostro divertimento.

www.ten-haaft.de



DOMETIC

"Mobile living made easy" sono le parole d'ordine a bordo di un MORELO. Dometic equipaggia i nostri motorhome con innovativi prodotti di qualità. Dai sistemi di illuminazione ai condizionatori da tetto e ai frigoriferi, Dometic offre soluzioni che rendono piacevole la vita su strada.

www.dometic.com



FAHRZEUGBAU MEIER

Fahrzeugbau Meier è il nostro partner in materia di sicurezza. Ad esempio con l'intelligente sistema di sospensioni e ammortizzatori combinati ActiveAir o il nuovo asse anteriore più largo di 200 mm, progettato per l'IVECO Daily.

www.fahrzeugbau-meier.de

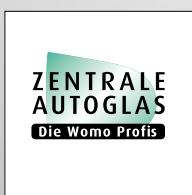

ZENTRALE AUTOGLAS

Nelle questioni d'impatti pietra sul parabrezza sostituzione dei vetri, gli specialisti della Zentrale Autoglas sono semplicemente i migliori. Grazie alla nostra esperienza in materia, vi garantiamo sicurezza e una visuale chiara a bordo del vostro motorhome MORELO First Class.

www.zentrale-autoglas.de

ZONA GIORNO

La lounge di serie è dotata di sedili ergonomici, un tavolo estraibile e una vetrina con illuminazione a LED.

Tante altre piante offrono un'ampia scelta di personalizzazione.

Siamo sicuri che troverete la pianta MORELO che fa per voi.



Zona giorno "Lounge"

Gli ergonomici sedili imbottiti non sono solo belli, sono anche estremamente comodi.

Le grandi finestre fanno entrare molta luce nella zona giorno.



Panca lunga

Ancora un po' di più? Tutte le piante di tipo "B" vantano una panca più lunga per offrire ancora più spazio e possibilità di stivaggio nella zona giorno.



Zona giorno "Bar" (optional)

La variante "Bar" è studiata per un numero maggiore di persone e il numero di sedili con cintura di sicurezza passa da quattro a cinque.



Zona giorno "Novel" (optional)

Questo insieme di sedili lounge di dimensioni extra si apre completamente sulla zona giorno con cucina direttamente annessa. Si crea così un'elegante linea che attraversa l'intero veicolo.

BAGNO

Esigenze diverse richiedono varianti diverse del bagno.

Pertanto, a seconda del veicolo, MORELO offre tipologie diverse, che vanno dal bagno compatto a quello spazioso, talvolta persino con gabinetto separato.



Bagno (HOME & LOFT)

Compatto e con un design di prima classe. Questa variante offre un gabinetto separato e contemporaneamente più spazio per un'ampia zona giorno.



Bagno F (LOFT)

Perfetto in combinazione con un letto alla francese. Il bagno di tipo F è molto lussuoso e vanta anche un accesso privilegiato alla camera da letto.



Bagno premium

Il bagno premium offre un grande spazio per muoversi e numerose possibilità di stivaggio. La porta scorrevole in due parti che conduce alla camera da letto è dotata di specchio.



Bagno lusso

Il gabinetto separato con finestra e oblò offre una maggiore privacy e permette a due persone di utilizzare il bagno contemporaneamente.

CAMERA DA LETTO

Per la zona notte sono disponibili tre tipi di letto.

Materassi a schiuma fredda con sospensione comfort punto elastico sorreggono il corpo in maniera ottimale e, grazie ai canali di aerazione integrati, assicurano la temperatura adatta per dormire.



Letto queen size (M)

Il letto queen size è accessibile da entrambi i lati, lasciando così spazio sufficiente per altri due armadi.

Dimensioni confortevoli: **ca. 163 x 200 cm**



Letti gemelli (L)

I letti gemelli vi offrono il massimo dello spazio e sono disponibili o uniti come letto matrimoniale o come due letti separati.

Dimensioni premium: **due da ca. 106 x 200 cm**



Letto alla francese (F)

Ideale per tutti coloro che amano dormire a stretto contatto con il proprio partner e desiderano avere un armadio in più.

Dimensioni francesi: **ca. 158 x 195 cm**

OPZIONI PER LA CAMERA DA LETTO

Nella scelta del letto perfetto è essenziale tenere conto delle preferenze individuali. Per questo motivo siamo lieti di adattare la zona notte alle vostre esigenze personali. Che si tratti di un'intelligente soluzione con letto basculante o di un letto extra large, noi facciamo in modo che possiate dormire bene.



Letto basculante (optional)

Basta premere un pulsante per trasformare il letto basculante del vostro motorhome in una vera e propria oasi del sonno. Premetelo di nuovo per ritornare ad avere una zona giorno come prima.



Superficie per coricarsi per piante a M (optional)

Se lo desiderate, trasformiamo il vostro letto queen size in un'enorme zona di comfort che si estende per tutta la larghezza del veicolo. Dimensioni:



Letto a L separato (optional)

Il letto a L separato è pensato per due persone, offre un ulteriore spazio di stivaggio e un accesso molto comodo.



Superficie per coricarsi per piante a L (optional)

Se volete qualcosa di ancora più soffice, allora questa è l'opzione migliore per i letti gemelli.

RIPIANO DA LAVORO IN CUCINA

Il ripiano da lavoro Morelosan con lavandino e vasca rifiuti integrati senza saldature è molto funzionale e semplice da pulire, in quanto privo di spigoli e giunzioni. Come optional sono disponibili pregiati ripiani da lavoro in minerali.



Morelosan Sale



Morelosan Cannella



Minerale Crema



Minerale Pepe

PAVIMENTO DELLA ZONA GIORNO E MOQUETTE VELOURS O SISAL

Le superfici rivestite del pavimento sono facili da pulire, molto resistenti e durano a lungo. Come optional si può scegliere una moquette di qualità Sisal o Velours, per dare un piacevole tocco alla zona giorno.



Pavimento Cappuccino



Pavimento Dark Grey



Moquette Velours Grigio-marrone



Moquette Velours Cioccolato



Moquette Velours Beige



Teppich Sisal Sierra

SUPERFICI INTERNE

Chiare o scure? Vale a dire "Life" o "Trend"? Potete scegliere fra l'elegante palissandro e i colori moderni del legno di aralia. Per un'eleganza senza tempo, consigliamo il nostro ambiente di stile "Cashmere" per LOFT e PALACE: con sportelli dei mobili grigio chiaro e aralia chiara.



Tonalità del legno Trend



Tonalità del legno Life



Rivestimento parete Standard

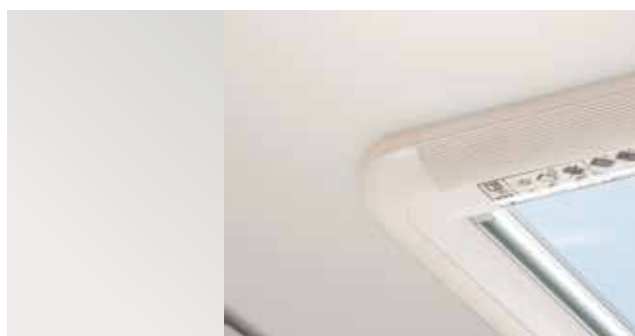

Rivestimento parete Similpelle

COLORI

Personalizzate il vostro motorhome secondo i vostri gusti!

Siamo a vostra disposizione per consigliarvi e mostrarvi eleganti combinazioni di superfici, imbottiture e colori decorativi.



PELLE

Per il rivestimento opzionale in pelle, MORELO utilizza pelle bovina, morbida e resistente allo stesso tempo, con un'elegante struttura superficiale. La superficie è resistente allo sporco e può essere pulita, se necessario, con un panno umido.

COMBINAZIONE PELLE + STOFFA

La combinazione di pelle e stoffa unisce due tipi di materiale ad alto contrasto, creando così un look molto moderno. La fodera dei sedili e dei poggiaschiena è in stoffa, mentre i bordi e le imbottiture sono in pelle.

L'effetto può essere enfatizzato scegliendo i giusti colori.

MICROFIBRA

I sedili ergonomici con imbottitura Diolen sono estremamente confortevoli.

La superficie in microfibra rivestita di teflon è molto resistente e difficile da sporcare.

Grazie alle cerniere lampo è possibile cambiare le fodere, qualora debbano essere lavate.

IL TAVOLO DELLA ZONA GIORNO

Il tavolo della zona giorno è disponibile in cinque diverse varianti.
La cornice in legno verniciato e la resistente superficie antigraffio garantiscono
un livello di qualità molto elevato.



Superficie del tavolo Viva



Superficie del tavolo Lava



Superficie del tavolo Pietra



Superficie del tavolo Quarzo con bordo Trend (o Life)



Superficie del tavolo Granito con bordo Life (o Trend)

TENDE DAI TESSUTI RICERCATI

Potete personalizzare il vostro MORELO come desiderate.
Pertanto potete scegliere la stoffa con il motivo che preferite tra i tanti che vi proponiamo.



Tende plissettate Serie da HOME a PALACE LINER



Tende a pannello Serie GRAND EMPIRE,
opzione da HOME a PALACE LINER



Tende alla romana Opzione da HOME a PALACE LINER



Tende alla romana Serie EMPIRE LINER



Dessin 200



Dessin 230



Dessin 330



Dessin 340



Dessin 700



BENVENUTI A CASA!

Festeggia con noi alla tradizionale riunione della famiglia MORELO il giorno dell'Ascensione. Una cosa è certa: qui la noia non ha scampo! Vi aspettano giorni emozionanti, ricchi di tanti momenti salienti e di buon umore. Gli appassionati di camper di tutte le marche sono caldamente invitati al nostro MORELO OPEN. BENVENUTI A CASA da MORELO a Schlüsselfeld! ♥

 **MORELO OPEN 2023:** da giovedì 18 maggio a domenica 21 maggio



BENVENUTI A CASA





MORELO
FIRST CLASS REISEMOBILE

MORELO Reisemobile GmbH · Helmut-Reimann-Straße 2 · D-96132 Schlüsselfeld · Fon: +49 (0) 95 52 - 9296 00 · www.morelo-reisemobile.de

Con riserva di errori e modifiche tecniche. Si prega di considerare che le immagini di questo catalogo possono comprendere design alternativi ed optional disponibili a pagamento. Sono possibili divergenze cromatiche dovute alla stampa. La ristampa, anche parziale, è consentita solo con l'autorizzazione della ditta MORELO Reisemobile GmbH.

made with  by BRANDORT