

2023 | KATALOG

WILLKOMMEN DAHEIM



FIRST CLASS REISEMOBILE.
MADE IN GERMANY.



MORELO
FIRST CLASS REISEMOBILE



Liebe Freunde! Lassen Sie sich inspirieren von eleganten Designs,
durchdachten Technik-Features und erstklassigen Ausstattungsmöglichkeiten.
Schicken Sie Ihre Urlaubsträume auf Reisen und entdecken Sie die Welt der
First Class Reisemobile.



First Class – made in Germany. In Schlüsselfeld bei Bamberg haben sich echte Reisemobil-Enthusiasten zusammengefunden, um Ihren Luxustraum auf Rädern zu verwirklichen. Wir vereinen modernste Produktionstechniken mit traditioneller Handwerkskunst zu Fahrzeugen der absoluten Extraklasse. Unser Anspruch ist es, Ihre Erwartungen in jeder Hinsicht zu übertreffen – erst wenn Sie von Ihrem MORELO First Class Reisemobil vollkommen begeistert sind, haben wir unser Ziel erreicht.

Reinhard Löhner, Geschäftsführer

Robert Crispens, Geschäftsführer

UNSERE FIRST CLASS MITARBEITER



Die Menschen hinter der Marke.

Kein exzellentes Reisemobil ohne ein exzellentes Team. Vom Folienspezialist bis zum Schreiner. Vom Konstrukteur über den Mechatroniker bis zum Entwicklungsingenieur. Wir sind sehr stolz auf unser professionelles Team. Und auf jeden einzelnen MORELO, der unsere Manufaktur verlässt.



WAS STECKT EIGENTLICH HINTER MORELO?

MORELO steht für First Class Reisemobile, die zu den besten der Welt gehören. Ein MORELO ist immer ein Statement für Reiselust, für exzellenten Komfort und ausgezeichnete Qualität. Ein MORELO ist das Gefühl, überall auf der Welt zu Hause zu sein. Oder kurz gesagt: Ein MORELO ist etwas ganz Besonderes – Made in Germany.

Mit dieser Philosophie sind wir in nur wenigen Jahren einer der erfolgreichsten Hersteller von Luxus-Reisemobilen in Europa geworden. Das familiäre Umfeld, die gelebte Individualität, unsere Zielstrebigkeit sowie die jahrzehntelange Erfahrung machen die Marke stark. Und auch wenn wir mit diesem unglaublichen Erfolg in so kurzer Zeit nicht unbedingt gerechnet haben, als wir 2010 mit einem einzigen Prototypen in Richtung Caravan Salon gestartet sind, so haben wir doch immer daran geglaubt.

Das alles macht MORELO besonders. Aber wissen Sie auch, was uns einzigartig macht? Wir haben nicht damit begonnen, unsere eigenen Reisemobile zu bauen, weil wir das große Geld verdienen wollten. Wir haben damit angefangen, weil wir nichts anderes lieber tun würden. Weil es nichts Schöneres gibt, als seine Sachen zu packen und für ein paar Tage, oder noch besser Wochen, durch Skandinavien zu reisen, Südtalien zu entdecken oder nach Portugal zu fahren.

Diese Liebe zum Reisemobil steckt in uns. Und in jedem MORELO.



Dieses Gesamtbild beschreibt,
was uns einzigartig macht.

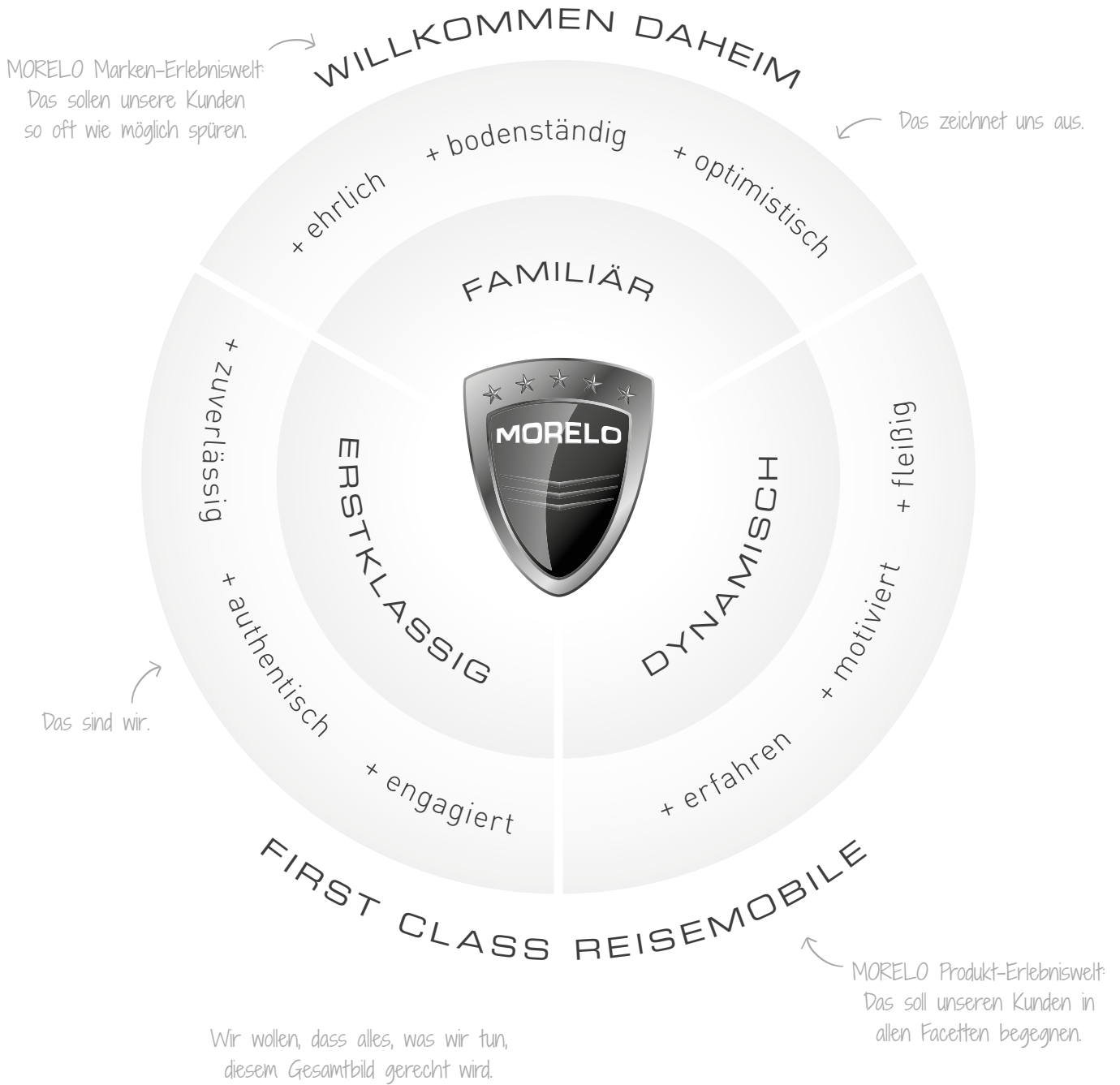

	HOME	LOFT	LOFT LINER
	IVECO Daily	IVECO Daily	IVECO Eurocargo
Technische Angaben			
Basisfahrzeug	50 C 18	70 C 18	75 E 21 100 E 25 / 120 E 28
Hubraum ab	3,0 l	3,0 l	4,5 l
Leistung max. (kW/PS) ab	132 / 180	132 / 180	152 / 207
Länge ab	7,81 m	8,28 m	8,28 m
Breite	2,35 m	2,40 m	2,40 / 2,50 m
Höhe	3,32 m	3,41 m	3,46 / 3,68m
Innenraum Stehhöhe	1,98 m	2,02 m	2,02 m
Führerscheinklasse	C1	C1	C1 / 3 oder C / 2
Doppelbodenhöhe	366 mm	366 mm	420 mm / 480 mm
Tankkapazität Frisch-/Abwasser (ca.)	240 l / 200 l	300 l / 200 l	360 l / 250 l
Kapazität Fäkalientank (ca.)	□ 200 l	□ 200 l	□ 250 l
PKW Garage möglich	×	×	□
Preis ab	184.900,00 €	219.900,00 €	263.900,00 €
Serienausstattung / Option			
Festtank-Toilette	□	□	□
Fußbodenheizung	□	□	□
Klimaanlage Fahrerhaus	□	□	■
Motorwärmetauscher	□	□	■
LED-Rückfahrlichter	□	□	■
Flächenbündige Fahrerhausfenster	×	■	■
Heki 3 im Wohnraum	□	□	□
Einstieg mit 2 Schubladen	×	×	■
Aufbautür TOP-Class	×	□	■
Premiumbad	×	×	○
Armaturenbrett mit Ambientebeleuchtung, Kühlfach	□	■	■
Premium Cockpit	□	■	■
Radzierblenden	□	□	□
Luftgefederte Schwingsitze	□	□	□
Luftfederung Vorder-/Hinterachse	□ / □	□ / □	○
Automatikgetriebe	□	□	■

PALACE	PALACE LINER	PALACE LINER	EMPIRE LINER	EMPIRE LINER	GRAND EMPIRE
IVECO Daily	IVECO Eurocargo	Mercedes-Benz Atego	Mercedes-Benz Atego	Mercedes-Benz Actros	Mercedes-Benz Actros
70 C 18	100 E 25 oder 120 E 28	924 L bis 1530 L	1230 L oder 1530 L	1840 L oder 1846 L	1853 L
3,0 l	6,7 l	7,7 l	7,7 l	10,7 l	12,8 l
132 / 180	185 / 252	175 / 238	220 / 299	290 / 394	390 / 530
8,69 m	8,99 m	8,99 m	9,65 m	10,05 m	10,45 m
2,40 / 2,50 m	2,50 m	2,50 m	2,55 m	2,55 m	2,55 m
3,49 m	3,61 / 3,72 m	3,61 / 3,72 m	3,76 m	3,86 m	3,86 m
2,06 m	2,06 m	2,06 m	2,10 m	2,10 m	2,10 m
C1	C	C	C	C	C
420 mm	480 mm	480 mm	480 mm	480 mm	480 mm
360 l / 250 l	360 l / 250 l	360 l / 250 l	410 l / 280 l	410 l / 280 l	410 l / 280 l
250 l	250 l	250 l	280 l	280 l	280 l
□	□	□	□	□	■
259.900,00 €	317.400,00€	340.400,00 €	444.400,00 €	519.400,00 €	699.900,00 €
■	■	■	■	■	■
■	■	■	■	■	■
■	■	■	■	■	■
■	■	■	■	■	■
■	■	■	■	■	■
■	■	■	■	■	■
■	■	■	■	■	■
■	■	■	■	■	■
■	■	■	■	■	■
■	■	■	■	■	■
■	■	■	■	■	■
■	■	■	■	■	■
■	■	■	■	■	■
■	■	■	■	■	■
□	■	■	■	■	■
□	□	□	■	■	■
□ / ○	■ / ■	○ / ■	■	■	■
□	■	■	■	■	■

■ Serienausstattung X nicht erhältlich
 □ Sonderausstattung ○ siehe Preisliste





MORELO HOME



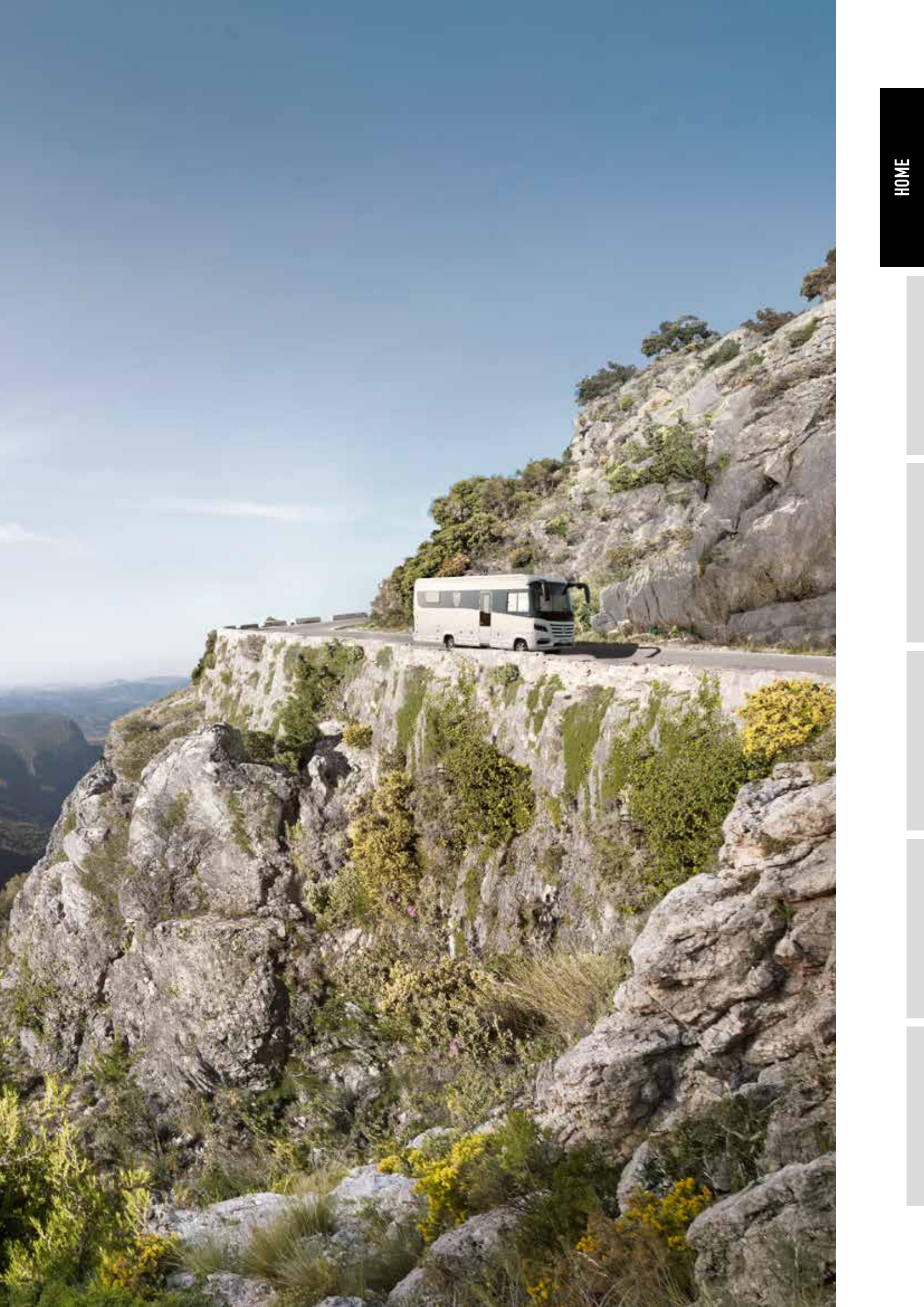



WELCOME HOME

Wer viel unterwegs ist, weiß sein Zuhause zu schätzen. Und den Komfort, den es bietet. Der MORELO HOME macht Luxus erfahrbar und Heimat mobil. Er schenkt Ihnen die Freiheit, ungebunden zu sein, die schönsten Orte zu bereisen, neue Ziele zu erreichen, Neues zu entdecken. Und sich dabei immer zu Hause zu fühlen.

Bei MORELO kommt keiner zu kurz. Auf einer Gesamtlänge von mindestens 7,81 Metern bietet der HOME alles, was das Luxus-Reiseherz begehrt: Das First Class „WILLKOMMEN DAHEIM“-Gefühl gepaart mit 180 PS Fahrspaß. So können Sie sicher sein, dass Sie auch bei unserem Kleinsten zu 100% auf MORELO Art reisen. Das ist Minimalismus der Extraklasse.

- Außenapplikation in Schwarz
- Turbodieselmotor
- 90 Liter Kraftstofftank



TECHNISCHE ANGABEN (Auszug)
 Chassis: IVECO Daily 50 C 18
 Emissionsklasse: EURO VI e
 Motor: 3,0 l
 Leistung: 132 kW / 180 PS
 Zul. Gesamtmasse: 5.600 (5.800) kg

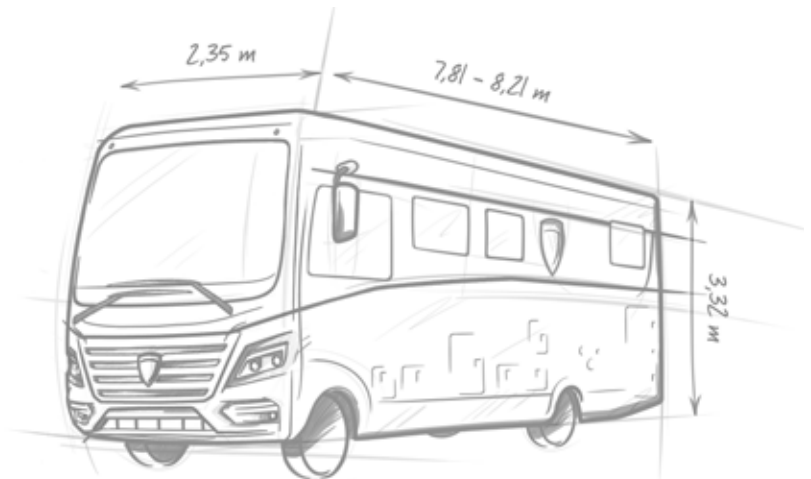



WAHRE GRÖSSE ZEIGT SICH IM DETAIL

Auch unser Kleinster ist ein ganz Großer. Seinen Brüdern aus der MORELO-Familie ist er wie aus dem Gesicht geschnitten. Der Aufbau und die neue Frontmaske sagen auf den ersten Blick: Hier fährt ein MORELO. Im Vergleich zum LOFT ist er kompakter mit einem etwas leichteren Chassis, aber mit einer ebenso beeindruckenden Wandstärke von 42 mm und hervorragenden Isolationswerten. Das ist in dieser Klasse alles andere als die Norm. Außer natürlich bei einem MORELO.



- ✚ MORELO Erscheinungsbild
- ✚ IVECO Fahrwerk
- ✚ Heckantrieb
- ✚ 42 mm Dach- und Wandstärke
- ✚ Kältebrückenfreier Aufbau
- ✚ Unterboden korrosions- und holzfrei



KOMFORTABLE SCHALTZENTRALE

Wohn- und Reisekomfort der Extraklasse bietet das Cockpit des HOME mit seinem großzügigen Raumangebot, dem eigenständigen Armaturenbrett und vielen durchdachten Details, zum Beispiel Omnibus-Wischeranlage und -Außenspiegel. Das abnehmbare Lederlenkrad (optional) erleichtert das Drehen des Fahrersitzes und seine Einbeziehung in den Wohnraum, die erhobene Sitzposition verschafft einen exzellenten Panorama-Rundumblick.



- + Lenkrad abnehmbar (optional)**
- + Pilotensitze drehbar**
- + Großzügiger Durchgang**
- + Panoramafrontscheibe**



MEHR RAUM ZUM LEBEN

Innen größer als außen, das gibt's nicht? Nun nicht wirklich, aber der HOME bietet dank des speziellen MORELO Möbeldesigns und trotz seiner kompakten Maße viel mehr Lebensraum als vergleichbare Fahrzeuge. Mit seinen bequemen Polstermöbeln, dem durchgängig ebenen Wohnraumboden und vielen First Class Extras lässt der HOME nichts vermissen, was einen MORELO ausmacht.



- +** Großzügiges Raumgefühl
- +** Optimale Platznutzung
- +** Ebener Wohnraumboden
- +** Multifunktionaler Tisch
- +** Hochwertige Materialien
- +** Hochwertige Polster



SCHÖNER KOCHEN

Was braucht eine Küche, um sich in ihr zu Hause zu fühlen? Genau das, was wir ihr im HOME mitgegeben haben. Die Küche des HOME bietet platzsparend alles, um auch kulinarisch First Class unterwegs zu sein: Einen leistungsfähigen Dreiflammkocher, ein ergonomisch ideal platziertes Spülbecken und viel Stauraum für alles, was eben zu einer voll ausgestatteten Küche gehört.



- + Dreiflammkocher
- + Schubladen mit Soft-Einzug
- + Großvolumige Stauräume



GUT GELAUNT IN DEN TAG

Ein Bad, in dem man sich wohlfühlt, ist ein gelungener Start in den Reisetag. Und der entspannende Schlusspunkt vor dem Zubettgehen. Das Bad im HOME bietet Ihnen alles, was Sie auch unterwegs an Komfort nicht missen möchten. Der abtrennbare Badbereich mit separater Toilette sorgt für Privatsphäre und die große Komfortdusche mit Echtglastüre für die tägliche Erfrischung. Wellness wie zu Hause.



- + Abtrennbarer Badbereich
- + Separater Toilettenraum
- + Geräumige Duschkabine
- + Duschtüre aus Echtglas



MEHR RAUM FÜR SCHÖNE TRÄUME

Schlafen im HOME ist mehr, als nur irgendwie die Nacht zu verbringen. Traumhaft entspannen lässt es sich in den beiden Bett-Varianten mit Federsystem, Mehrzonen-Kaltschaummatratze und verstellbaren Kopfteilen. Während die Nacht allmählich hereinbricht und der Sternenhimmel durch das Dachfenster hereinschaut, lassen Sie den Tag in Gedanken noch einmal an sich vorbeiziehen und freuen Sie sich auf den nächsten ... Es ist schön, im HOME zu träumen. Worauf warten Sie noch?



LÄNGS-BETT

Das Längs-Bett bietet Ihnen maximalen Platz und ist als Doppelbett oder mit zwei getrennten Betten verfügbar.

Premium Größe: **zweimal ca. 103 x 200 cm**

QUEENS-BETT

Das Queens-Bett ist von beiden Seiten zugänglich und lässt dadurch Raum für zwei zusätzliche Kleiderschränke.

Komfortable Größe: **ca. 150 x 200 cm**



VIEL PLATZ FÜR DIE KLEINEN EXTRAS

Machen Sie sich keine unnötigen Gedanken über Ihr Gepäck. Beim Beladen des HOME können Sie großzügig sein, denn bei den riesigen Stauräumen ist immer noch Platz für Dies und Das. Die Rollergarage im Heck bietet reichlich Raum für Zweiräder oder fürs große Gepäck. Optimal platzierte Schubladensysteme und Ablagen, praktische Staukästen in der Seitensitzbank, viel Stauraum im Zwischenboden: Auch ein paar Extras machen bei diesem Raumangebot keine Probleme.



- + Großzügige 366 mm Zwischenbodenhöhe
- + Große Stauraumklappen
- + Durchlademöglichkeit im vorderen Stauraum
- + Roller- und Fahrradgarage



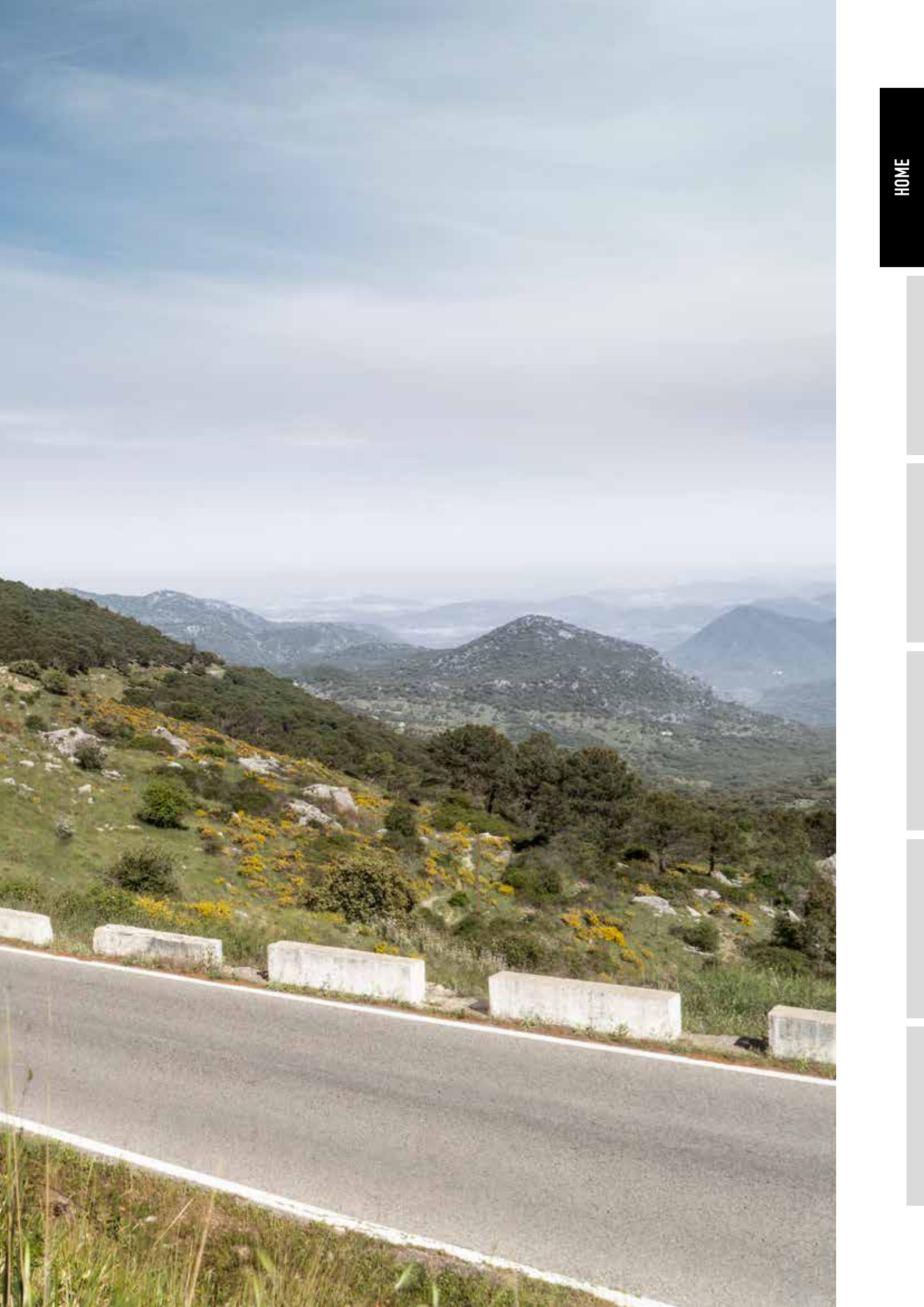

MORELO LOFT

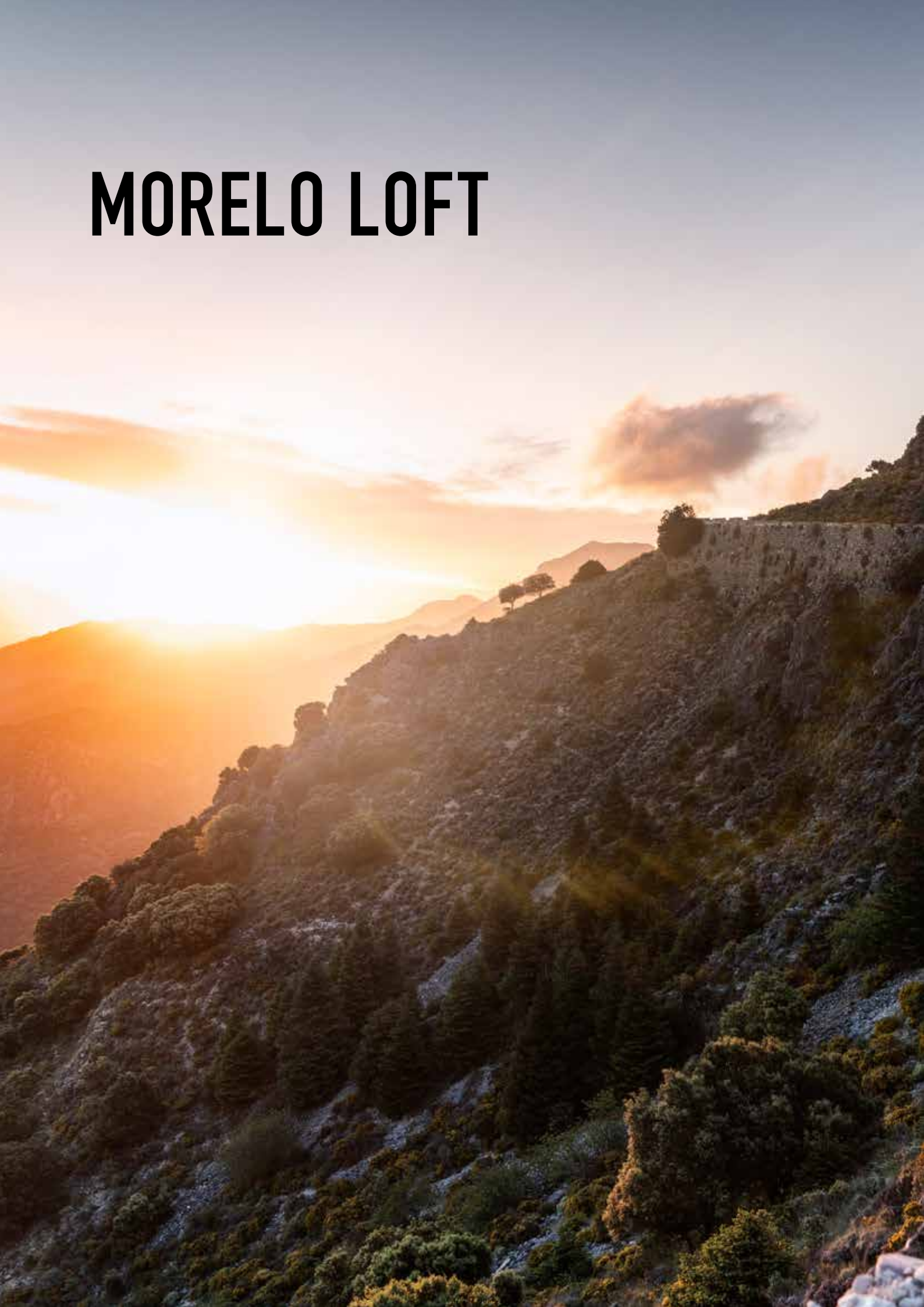





ÜBERZEUGENDER AUFTRITT

Von allem ein bisschen mehr. Schon in der Grundausstattung zeigt sich der neue MORELO LOFT ausgesprochen großzügig: mehr Zuladung dank tragfähigerem Chassis, durchzugsstarker 3-Liter-Motor, mit 2,40 m Breite noch mehr Platz im Wohnraum. Exzellente Qualität und erstklassiger Komfort kombiniert mit einer kompakten Erscheinung und flexibler Mobilität.

Mehr Platz, mehr Möglichkeiten. Wählen Sie aus sechs Modellvarianten Ihren Favoriten aus und gestalten Sie Ihren LOFT individuell nach Ihren Vorlieben. Erst wenn Sie sich „WILLKOMMEN DAHEIM“ fühlen, haben wir unsere Mission erfüllt. Das ist unsere Art, Größe zu zeigen.

- ✚ Heckantrieb mit zwillingsbereifter Hinterachse
- ✚ Elektronisch geregeltes Anti-Blockier-System
- ✚ 6-Gang Schaltgetriebe
- ✚ 2,4 Meter breite Außenfront



TECHNISCHE ANGABEN (Auszug)
 Chassis: IVECO Daily 70 C 18
 Emissionsklasse: EURO VI e
 Motor: 3,0 l
 Leistung: 132 kW / 180 PS
 Zul. Gesamtmasse: 7.200 (7.490) kg

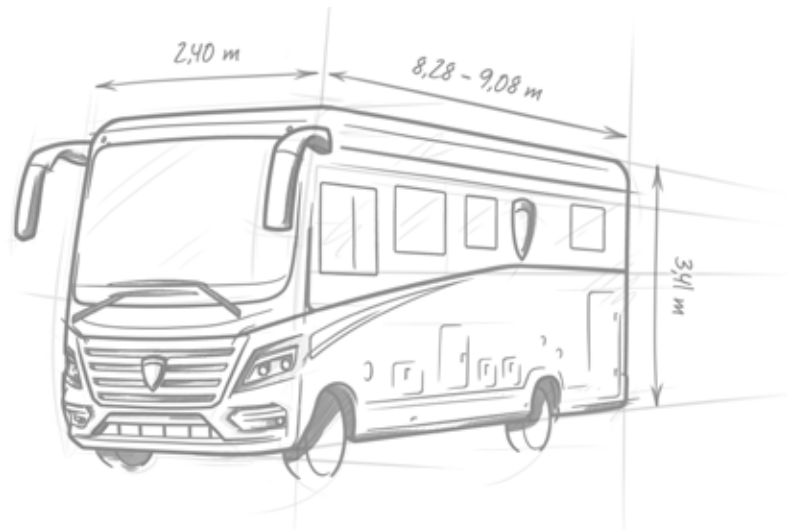



MARKANTE ERSCHEINUNG

Unverkennbar MORELO. So zeigt sich der LOFT von seinen besten Seiten. Also von allen. Die charakteristische Frontpartie und das optionale mattschwarze Carbon-Design unterstreichen die dynamisch-elegante Optik. Die Omnibus-Außenspiegel bieten beste Sicht nach hinten und stehen dem LOFT gut zu Gesicht. LED-Tagfahrlichter setzen Akzente und sorgen dafür, dass Sie gesehen werden. Wobei der LOFT natürlich auch sonst nicht zu übersehen ist.



- ✚ Typische MORELO Optik
- ✚ Omnibus-Außenspiegel
- ✚ LED-Tagfahrlicht
- ✚ Nebelscheinwerfer mit passivem Abbiegelicht
- ✚ Markise in der Dachkante integriert
- ✚ Eingangstüre extrabreit

MORELO LOFT LINER





LOFT LINER



DER ERSTE EINDRUCK ZÄHLT

Jeder weitere Eindruck vom LOFT LINER zahlt sich aus: Als echter MORELO kennt er nämlich nur einen Standard: First Class. Ganz egal, welche Ideen Sie für Ihre nächsten Reiseziele haben, auf den MORELO LOFT LINER können Sie sich definitiv verlassen. Und das ist wirklich ein großartiges Gefühl.

Der neue MORELO LOFT LINER bietet einfach mehr von allem.

Als Einstiegsmodell in die „Liner-Klasse“ verspricht er auf IVECO Eurocargo Chassis erstklassigen Fahrkomfort und mit bis zu 281 PS Leistung genug Kraftreserven auch für anspruchsvolle Reiserouten. „Der Weg ist das Ziel“ – beim MORELO LOFT LINER stimmt das auf jeden Fall.

- + Turbodieselmotor mit Heckantrieb
- + Differenzialsperre
- + Automatisiertes Schaltgetriebe
- + Viele Sicherheitssysteme bereits serienmäßig
- + Motorwärmetauscher
- + Klimaanlage Fahrerhaus



TECHNISCHE ANGABEN (Auszug)

Chassis: IVECO Eurocargo

75 E 21 | 100 E 25 | 120 E 28

Emissionsklasse: EURO VI e

Motor: 4,5 l | 6,7 l

Leistung: 152 kW / 207 PS

185 kW / 252 PS | 207 kW / 281 PS

Zul. Gesamtmasse: 7.490 (7.800) kg

10.000 kg | 11.990 kg

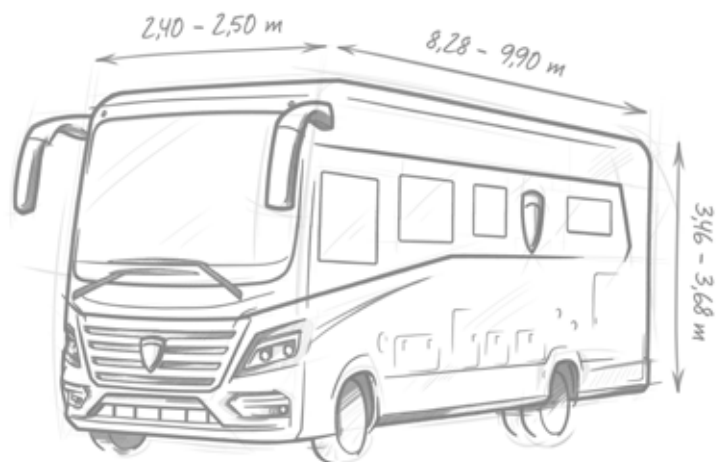



AUFTRITT MIT ELEGANZ

Man sagt, es kommt auf die inneren Werte an. Aber beim MORELO LOFT LINER stimmt das nicht ganz. Denn bereits von außen lässt er erkennen, dass es sich hier um ein First Class Reisemobil handelt, das Seinesgleichen sucht. Mit den markanten MORELO Designelementen setzt er ein klares Statement für Ästhetik und guten Geschmack. Da darf man ruhig mal ein bisschen oberflächlich sein.



- ✚ Optimierte Schallisolierung Motorraum
- ✚ Premium-Cockpit
- ✚ Tagfahrlicht in LED-Technik
- ✚ Seitenwände in Alu-RTM-Alu-Sandwichbauweise, glatt und hochglänzend
- ✚ Markise in der Dachkante integriert
- ✚ Eingangstüre „TOP-Class“ extrabreit
- ✚ Doppelbodenhöhe: 420 mm

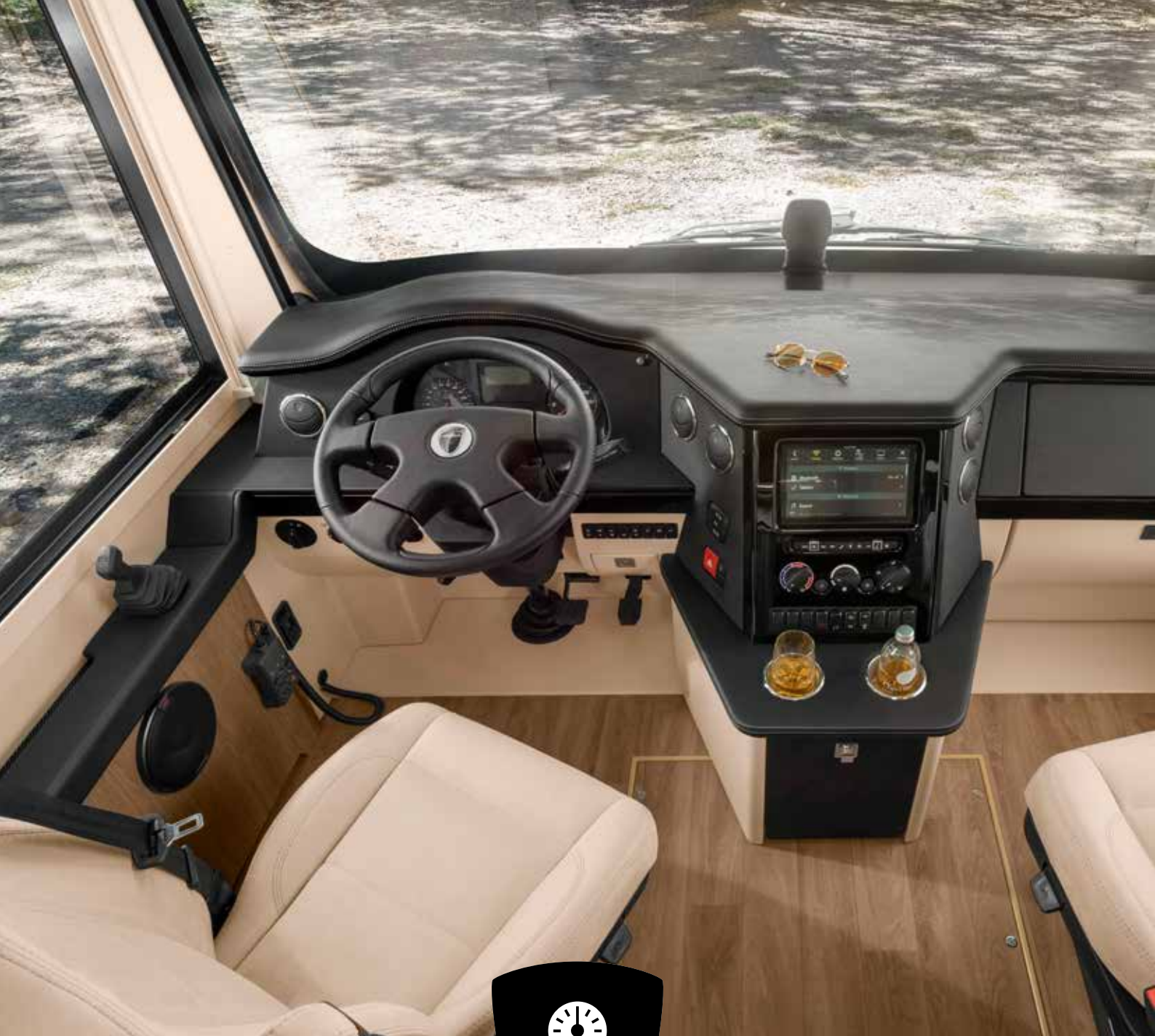

AUSGESPROCHEN WOHNLICH

Fahren oder Wohnen ist beim LOFT nicht die Frage. Das Cockpit zählt zum Wohnraum. So haben wir es auch ausgestattet, mit liebevoll verarbeiteten Einlagen am Armaturenbrett und einem Ambiente, in dem Sie sich sofort zu Hause fühlen. Das große Kühlfach bietet viel Platz. Für ein Erfrischungsgetränk während der Fahrt ist also gesorgt. Das große schwenkbare Navigationssystem (optional) hilft Ihnen, immer auf dem besten Weg zu sein.



IVECO Eurocargo



IVECO Daily



- ✚ Premium-Cockpit mit Lederverkleidung
- ✚ Armaturenbrett mit Ambientebeleuchtung
- ✚ Zwei Cupholder, integriertes Kühlfach
- ✚ Pilotensitze, drehbar, mit Gurtsystem
- ✚ Luxus-Fahrerhaus-Schwingsitze (Option), mit Luftfederung, Lordosenstütze & Sitzheizung
- ✚ Außenspiegel im Reisebus-Stil
- ✚ Optimierte Schallisolierung Motorraum



WOHLFÜHLEN WIE ZU HAUSE

Nicht jeder Tag ist ein Sonntag. Zum Glück. Denn sonst würde Ihnen entgehen, wie herrlich entspannt es sich auch bei unfreundlichem Wetter in Ihrem LOFT leben lässt. Sich bei sanfter Ambientebeleuchtung in die Polster zu kuscheln und bei einem Drink das Gefühl des Zuhause-seins genießen, das hat schon etwas. Nicht nur bei Regen.



LOFT . LOFT LINER



- + Herrlich bequeme Sitzpolster
- + Schubkästen mit viel Platz
- + Indirekte Ambientebeleuchtung
- + Viel Bewegungsraum
- + Optional mit Bar-Sitzgruppe



GEFÜHLVOLL GAS GEBEN

Sechs Gänge machen Spaß. Nicht nur am Steuer. Auch in der Küche des MORELO LOFT können Sie am Herd zeigen, dass Sie die Kunst des perfekten Gasgebens bestens beherrschen. Der Dreiflammkocher verkraftet spielend Gerichte mit mehreren Gängen, vom Backofen bis zum Gefrierfach ist in der voll eingerichteten Küche des LOFT alles an Bord, um jede kulinarische Herausforderung anzunehmen.



LOFT . LOFT LINER

- + Dreiflammkocher
- + Doppelspülbecken
- + Gewürzboard
- + Vollauszugschubladen
- + Mülleimerauszug
- + Tiefe Oberschränke





WELLNESS INKLUSIVE

Komfort wie zu Hause an einem der schönsten Orte unterwegs: Das Bad Ihres MORELO LOFT. Hier dient alles Ihrem Wohlbefinden: Die große Dusche mit Echtglastüre, das Ambiente-Licht, der Spiegelschrank, der moderne Waschtisch. Und natürlich das großzügige Platzangebot. Den Tag erfrischend beginnen und entspannt ausklingen lassen, das ist der kleine Luxus für unterwegs.



- + Dusche mit Echtglastüre
- + Duschwände in Sandsteinoptik
- + Keramik-Wasserspültoilette (optional)
- + Großer Spiegelschrank
- + Pflegeleichter Waschtisch



SCHLAFKOMFORT HOCH DREI

Wie man sich bettet, so liegt man: Das heißt für den Schlafkomfort im MORELO LOFT natürlich nichts anderes als First Class. Und das gleich vier Mal: als Queens-Bett, Längs-Bett oder Französisches Bett. Sie haben die Wahl. Wir haben alles getan, dass Sie sich in Ihrem MORELO LOFT auch während der Nachtruhe rundum wohlfühlen. Die schönen Träume kommen da von ganz allein.



QUEENS-BETT

Das Queens-Bett ist von beiden Seiten zugänglich und lässt dadurch Raum für zwei zusätzliche Kleiderschränke.

Komfortable Größe: **ca. 163 x 200 cm**

FRANZÖSISCHES BETT

Ideal für alle, die die Nähe zum Partner auch nachts suchen und sich über einen Zusatz-Kleiderschrank freuen.

Französisches Maß: **ca. 158 x 195 cm**

LÄNGS-BETT

Das Längs-Bett bietet Ihnen maximalen Platz und ist als Doppelbett oder mit zwei getrennten Betten verfügbar.

Premium Größe: **zweimal ca. 106 x 200 cm**



KEIN PLATZ FÜR KOMPROMISSE

Verstauen ohne Stau. Drangvolle Enge ist ein Fremdwort beim LOFT. Er bietet mehr als genug Platz für das große und kleine Gepäck und bei der Rückreise machen auch die Souvenirs überhaupt kein Problem. Im Heckraum finden neben den reichlich vorhandenen Schubfächern und Ablagen auch Motorroller oder Fahrräder für die Mobilität vor Ort bequem Platz. Zusätzlichen Stauraum bietet der beheizbare Doppelboden.



LOFT . LOFT LINER

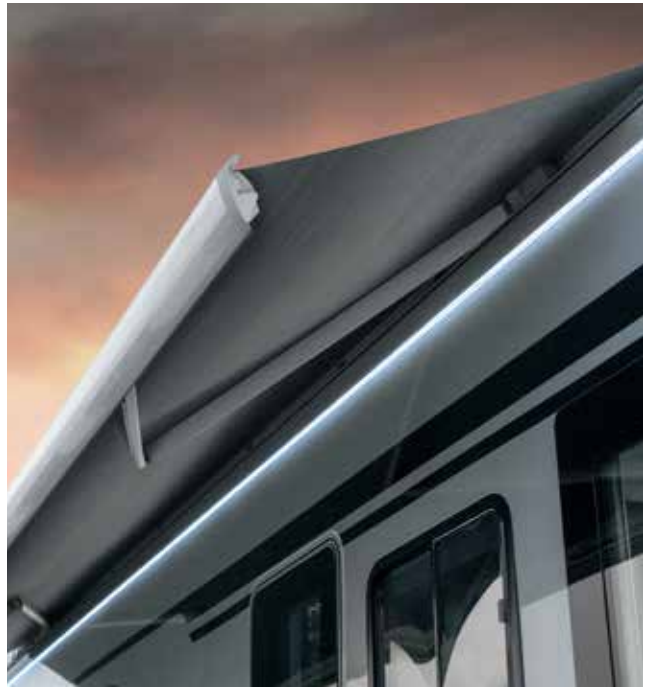

- + Große Heckgarage, beidseitig zugänglich
- + Viel Platz fürs Gepäck
- + Alle Stauräume beheizbar
- + Gut zugängliche Stauräume





MORELO PALACE



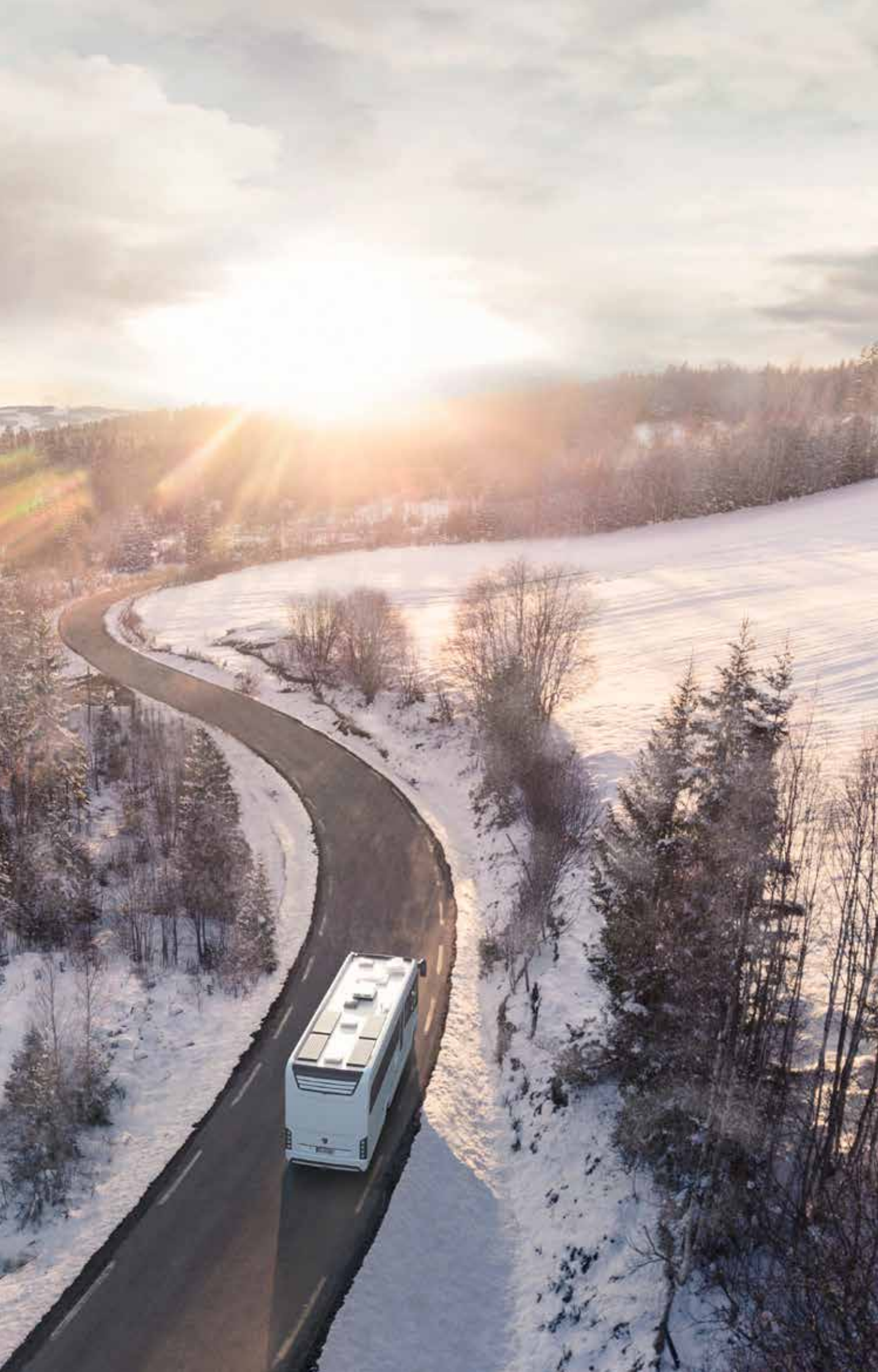



NEXT LEVEL REISEKOMFORT

Wie macht man First Class noch erstklassiger? Indem man das Beste nimmt und es noch besser macht. Der MORELO PALACE fasziniert mit besonders markantem, maskulinem und dynamischem Design. Die klare Linienführung verleiht Ihren Reisen eine elegante Note. Dank der extrabreiten WideAxle (optional) erleben Sie ein ganz neues Fahrgefühl. Und so gelangen Sie noch komfortabler an die schönsten Orte dieser Welt.

Bei MORELO zählt nicht nur das Äußere, sondern auch die inneren Werte. Deswegen stecken in unserem MORELO PALACE echte EMPIRE LINER Gene. Und in Punkto Sicherheit schaltet der PALACE auch einen Gang hoch. Denn was gibt es Schöneres, als sich auf ein Fahrzeug vollkommen verlassen zu können? Wahrscheinlich nur das erstklassige „WILLKOMMEN DAHEIM“-Gefühl.

- ✚ Elegante, unverkennbare Formensprache
- ✚ Hochwertiges Dachprofil
- ✚ Ergonomische Heckspoiler
- ✚ Typische Heckbeleuchtung
- ✚ Unterfahrschutz



TECHNISCHE ANGABEN (Auszug)
 Chassis: IVECO Daily 70 C 18
 Emissionsklasse: EURO VI e
 Motor: 3,0 l
 Leistung: 132 kW / 180 PS
 Zul. Gesamtmasse: 7.490 kg

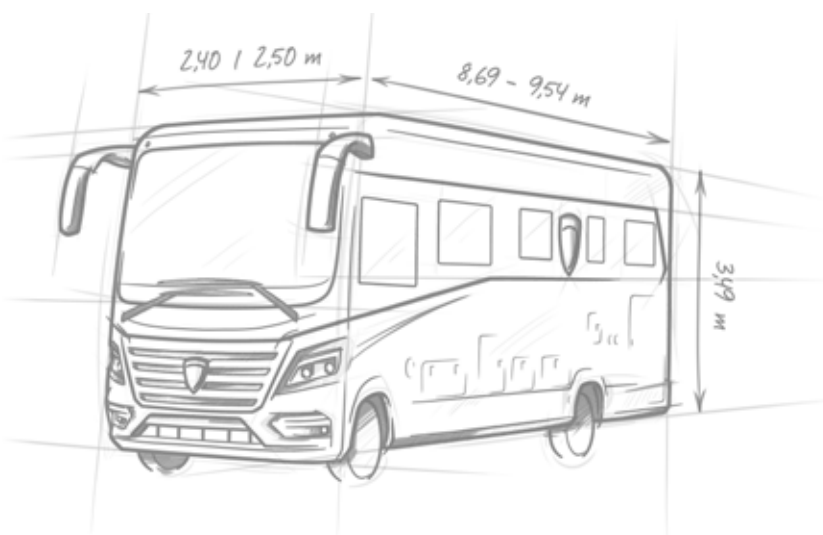



FUNKTIONS- UND FORMVOLLENDET

Der MORELO PALACE. Mit der typischen MORELO Heckpartie ist er ein echter Blickfang. Dank ergonomischen Heckspoiler erhalten Sie zudem ein effizienteres Fahrerlebnis bei reduzierter Schmutzzirkulation. So geben Sie auch nach Ihrer Reise eine glänzende Figur ab.



- ✚ Extrabreite Eingangstür
- ✚ Codeschloss und Fernbedienung
- ✚ Ausfahrbare, breite Einstiegsstufen
- ✚ Markantes Frontdesign
- ✚ Flächenbündige Cockpit-Seitenfenster
- ✚ Markise im Dachprofil integriert
- ✚ Panorama-Außenspiegel

MORELO PALACE LINER





PALACE LINER



PUNKTET AUF GANZER LINIE

Der MORELO PALACE LINER hat einfach mehr zu bieten. Und das liegt nicht nur an seiner komfortablen Größe. Die klare Linienführung und sein markantes Design machen aus ihm einen echten Hingucker. Doch er sieht nicht nur erstklassig aus, sondern fühlt sich auch mindestens genauso an. Ob beim Fahren auf unwegsamem Gelände oder beim Entspannen im wohnlichen Ambiente – mit dem PALACE LINER sind Sie immer First Class unterwegs.

Keine halben Sachen. Sie legen großen Wert auf Sicherheit, Funktionalität und ein ansprechendes Design? Sehr gut, denn das macht der PALACE LINER auch. Ein kraftvoller Dieselmotor mit Heckantrieb, ein großzügiger 360 Liter Frischwassertank, ein smarterer Unterfahrschutz und typisch markante Details ... der MORELO PALACE LINER vereint wirklich alles, was ein First Class Reisemobil ausmacht – und noch mehr.

- ✚ **Stilvolle LED-Bordbeleuchtung**
- ✚ **Hohe Zuladung**
- ✚ **Extragroße Versorgungstanks**
- ✚ **Ausgeklügelte Luftfederung**
- ✚ **Hohe Sicherheit dank Unterfahrschutz**



PALACE LINER

TECHNISCHE ANGABEN (Auszug)

Chassis: IVECO Eurocargo 100 E 25 | 120 E 28

Motor: 6,7 l

Leistung: 185 kW / 252 PS | 207 kW / 281 PS

Chassis: Mercedes-Benz Atego 924 L | 1230 L

Motor: 7,7 l

Leistung: 175 kW / 238 PS | 220 kW | 299 PS

Emissionsklasse: EURO VI e

Zul. Gesamtmasse: 10.000 kg, 10.500 kg | 11.990 kg

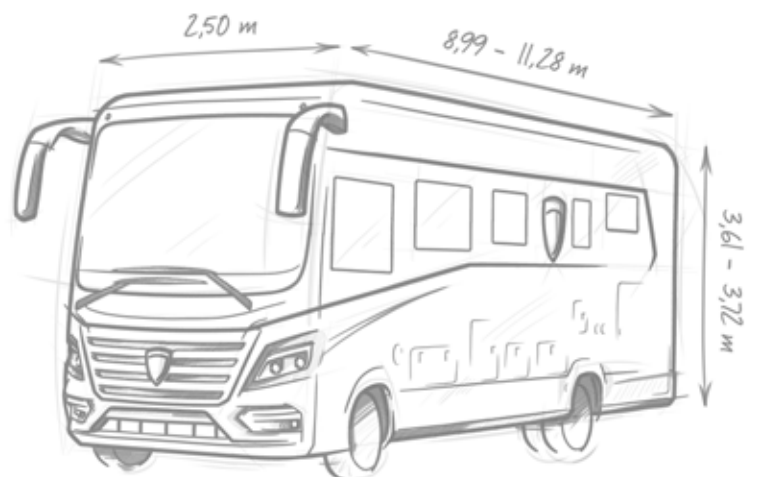



AUF ALLES EINGESTELLT

Der MORELO PALACE LINER hat auf jede Frage eine Antwort. Und das meist schon auf Knopfdruck. Mit nur einem Klick wird der Einstieg über die elektrischen Einstiegsstufen zum Kinderspiel. Die optional im Dachprofil integrierte Markise spendet im Handumdrehen Schatten und wenn Sie möchten, vergrößert sich sein Wohnraum sogar um ein Vielfaches. Und wir finden, mit jeder Verwandlung sieht der PALACE LINER noch ein bisschen besser aus.



- ✚ Modernes Außendesign
- ✚ Elektrische Dachmarkise (optional)
- ✚ Extrabreite Eingangstür
- ✚ Codeschloss und Fernbedienung
- ✚ Stabile Einstiegshilfe
- ✚ LCD-Bedienpaneel
- ✚ Automatische Hubstützenanlage (optional)
- ✚ Elektrische Garagentür oder Heckklappe



FIRST CLASS AUSSICHTEN

Genießen Sie den Ausblick: Dank der schmalen A-Säulen und der Panoramafrontscheibe. Am Ziel angekommen sorgt das intelligente Verdunkelungssystem an Front- und Seitenscheibe für Privatsphäre. Dann können Sie sich ungestört zurücklehnen.



Mercedes-Benz Atego



IVECO Daily

- + Premium Cockpit**
- + Ergonomische Sitze**
- + Optimal platzierte Bedienelemente**
- + Abnehmbares Lenkrad
(optional für IVECO Eurocargo)**
- + Handschuhfach und Kartentasche**
- + Kühlbares Barfach**
- + Vollkommen plane Fahrerhaus-Seitenscheiben aus Isolierglas mit teilbaren Verdunklungsrollo und Moskitonetz**



ALLES AN SEINEM PLATZ

Innen wie außen ist der MORELO PALACE von Funktionalität gekennzeichnet.

Extra tiefe Oberschränke und Schubkästen unter den Sitzflächen lassen keine Wünsche nach Stauraum offen. Die klare Linienführung, stimmungsvolle Beleuchtung und ein neues Farbkonzept sorgen für ein wohnliches und zugleich edles Ambiente. Ganz egal, wo Sie sich gerade befinden.



- + Geräumiger Eingangsbereich
- + Lichtdurchfluteter Wohnraum
- + Weitester Wohnraum seiner Klasse
- + Elegante, klare Linienführung
- + Clever platzierte Steckdosen
- + Voluminöse Stauräume
- + Schubkästen unter den Sitzflächen
- + Einmalige Optik
- + Überzeugende Haptik



MEHR RAUM ZUM WOHLFÜHLEN

Einigartig in dieser Fahrzeugklasse ist der riesige Wohnraum. Hier können Sie sich vollkommen entfalten. Die extrabreite Eingangstür des MORELO PALACE bietet einen noch komfortableren Einstieg. Machen Sie den ersten Schritt in ein erstklassiges Wohnerlebnis.



PALACE . PALACE LINER





FÜR JEDEN GESCHMACK

Das Auge isst mit. Doch satt sehen werden Sie sich im MORELO PALACE so schnell nicht. Im praktischen Apothekerauszug haben Sie alle Zutaten immer griffbereit. Und die großzügige Arbeitsfläche bietet genug Platz für alle Kochutensilien. Hier wird einfach jeder zum First Class Sternekoch.



PALACE . PALACE LINER

- + Cleveres Design
- + Praktischer Apothekerauszug
- + 177 l Kompressor-Kühlschrank
- + Dreiflamm-Luxus-Gasherd
- + Schubladen mit Soft-Einzug
- + Einhebel-Mischarmatur in Chrom
- + Ausziehbare Abfallsammler
- + Selbstleuchtende Rückwand



WOHLFÜHLEN RUND UM DIE UHR

Frisch in den Tag und entspannt in die Nacht. Das ist schon alles, was wir Ihnen mit dem Bad im PALACE anbieten. Aber damit auch das, worauf es ankommt. Damit Sie sich in Ihrem Bad rundum wohlfühlen und Kraft tanken können für viele erlebnisreiche Tage.

Was kann man an einem perfekten Bad noch verbessern?

Eigentlich nichts. Aber man kann es in unterschiedlichen Varianten bauen, damit Sie garantiert Ihr individuelles Traumbad finden. Ganz gleich, für welche Badezimmer-Variante Sie sich entscheiden, Bewegungsraum ist in allen reichlich vorhanden.

- + Echtglasdusche
- + Hinterleuchtete Spiegel
- + Separater Toilettenraum (optional)
- + Handtrockner-Heizkörper



- + Ausziehbare Handtuchhalter
- + Kleiderschrank mit LED-Beleuchtung
- + Einhebel-Mischarmatur in Chrom mit Auszug
- + Geräumige Schubladen
- + Wandverkleidung in edler Steinoptik



REISEN SIE INS REICH DER TRÄUME

Da bleibt man gerne etwas länger liegen. Das gemütliche Ambiente des Schlafzimmers im MORELO PALACE lädt zum Träumen ein. Vielleicht sogar von Ihrem nächsten Reiseziel? Und spätestens die Mehrzonen-Kaltschaummatratzen oder die EvoPore Matratzen mit Watergel Auflage (optional) sorgen für einen erholsamen Schlaf wie im siebten Himmel.



PALACE . PALACE LINER





SCHLAFKOMFORT IN JEDER LAGE

Mancher braucht zum Einschlafen 1001 Nacht. Im MORELO PALACE mit seinen traumhaft bequemen Betten ist es dagegen fast unmöglich, nicht sofort in wohligen Schlaf zu sinken. Queens-Bett, Längs-Bett oder Französisches Bett – Sie haben die Wahl, wie Sie die Nacht verbringen möchten. First Class Schlafkomfort – natürlich typisch MORELO.



PALACE . PALACE LINER





WIRKLICH ALLES KANN MIT

Der MORELO PALACE lässt fast keine Wünsche offen. Insbesondere, wenn es um den Stauraum geht. Denn Sie möchten ja nichts zurücklassen, was Ihnen am Herzen liegt. Den Kleinwagen für die Mobilität vor Ort ebenso wenig wie die Mitbringsel für zu Hause bei der Heimfahrt. Und dann noch dies ... oder das ... und ein paar Extras gehen auch noch mit. Schön, dass es den MORELO PALACE gibt.



- + Pkw-Garage mit Seilwinde
- + Je nach Grundriss für Pkw oder Zweirad
- + Verzurrsystem
- + Hervorragende Zugänglichkeit
- + Zusätzlicher Stauraum im Doppelboden





PALACE LINER

MORELO EMPIRE LINER

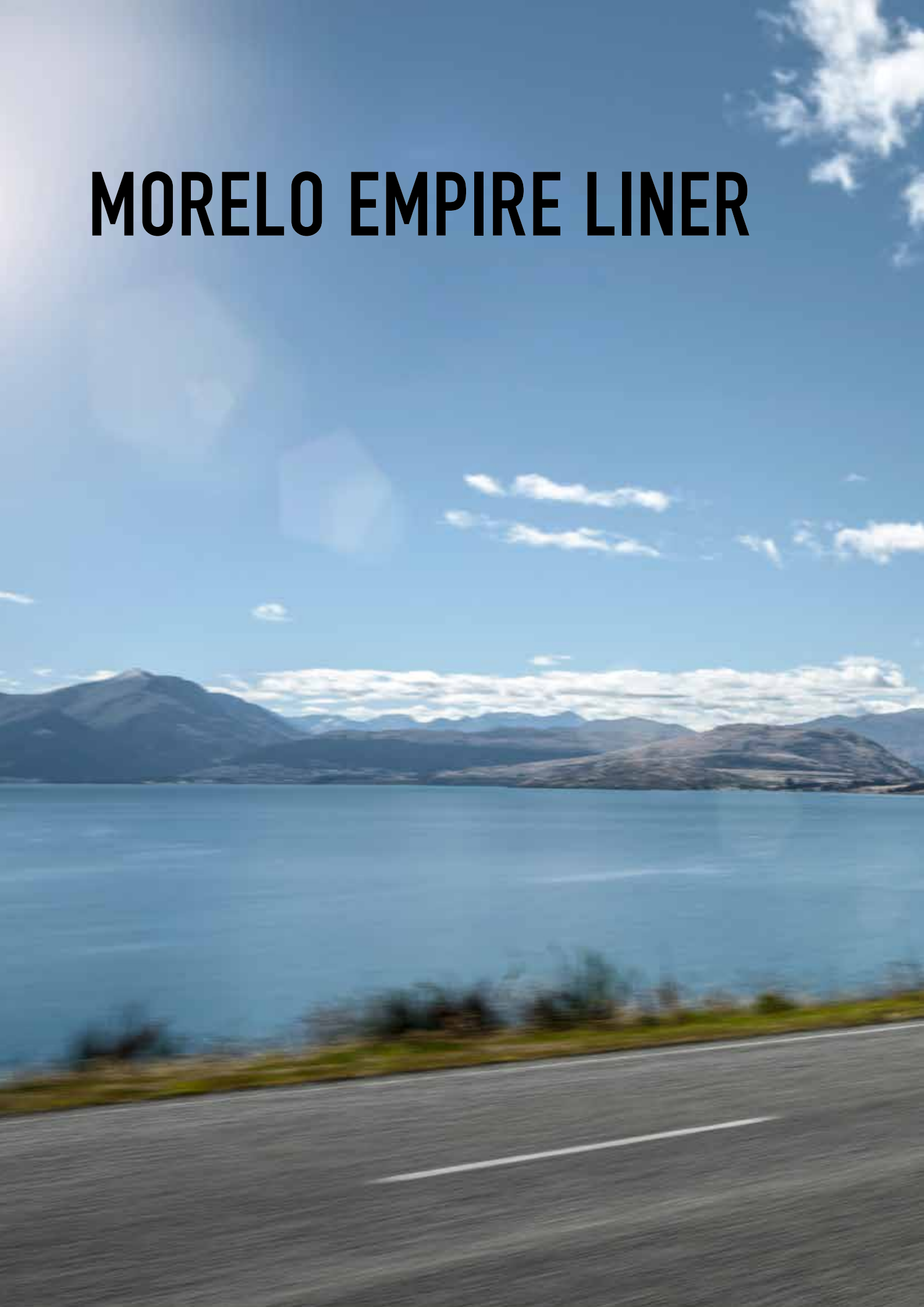



EMPIRE LINER



DAHEIM IST DAHEIM

Exklusivität, Stil, Komfort. Dies alles können Sie von einem Luxus-Reisemobil wie dem MORELO EMPIRE LINER erwarten. Aber warum so bescheiden? Wir möchten Sie nicht nur mit einem der besten First Class Reisemobile verwöhnen, wir geben Ihnen mit dem MORELO EMPIRE LINER noch etwas viel Kostbareres: Das gute Gefühl, zu Hause zu sein.

Eigentlich sind wir ja keine Freunde von Superlativen.

Trotzdem haben wir einen gebaut: Den MORELO EMPIRE LINER. Ein Reisemobil der Extraklasse, das seinen Passagieren jeden erdenklichen Komfort bietet und dabei auch noch atemberaubend schön aussieht. Das findet übrigens auch der »Rat für Formgebung« und hat dem EMPIRE LINER deshalb den GERMAN DESIGN AWARD 2018 verliehen. Und darauf sind wir schon ein bisschen stolz.

- + Glasfaserverbund-Sandwichbauweise von Front- und Heckwand
- + Besonders verstärkte Seitenwand- und Dachstärke (52 mm statt 42 mm)
- + Luftfederung an Vorder- und Hinterachse mit Funktion „Heben und Senken“
- + Stauraumklappen, elegant in die Seitenwand integriert, auf Knopfdruck öffnend
- + Doppel-Rückfahrkamera mit Shutter



TECHNISCHE ANGABEN (Auszug)
 Chassis: Mercedes-Benz Atego 1230 L | 1530 L
 Motor: 7,7 l | 10,7 l
 Leistung: 220 kW / 299 PS
 Chassis: Mercedes-Benz Actros 1840 L | 1846 L
 Motor: 10,7 l
 Leistung: 290 kW / 394 PS | 335 kW / 455 PS
 Emissionsklasse: EURO VI d
 Zul. Gesamtmasse: 11.900 kg, 15.000 kg | 18.000 kg

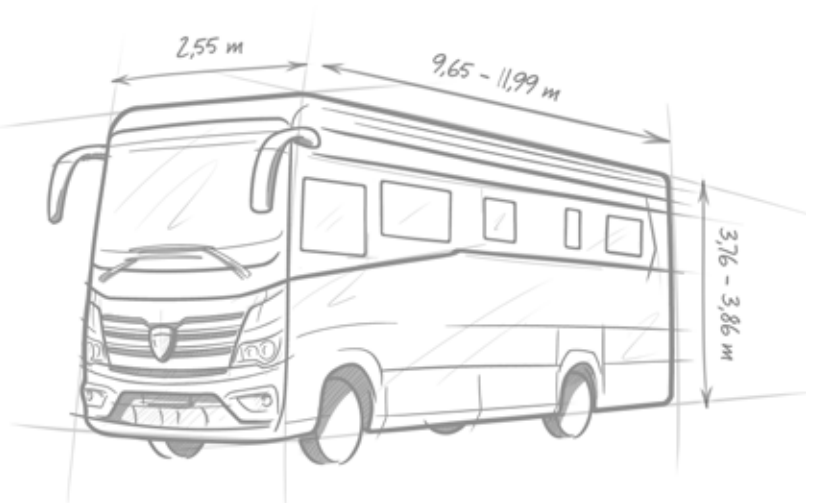



AUCH UNTERWEGS PERFEKT IN FORM

Für den ersten Eindruck gibt es keine zweite Chance: Die hat der MORELO EMPIRE LINER auch nicht nötig, er überzeugt auf den ersten Blick. Mit seiner sportiven Front, dem edlen Außendesign, mit der eleganten Linienführung und den durchgängig glatten Seitenwänden. Reiselust in ihrer schönsten Erscheinung. Und was man nicht sieht, dafür aber umso mehr spürt: die sehr hohe 52 mm Wandstärke für bestes Raumklima bei allen Außentemperaturen.



- + Formvollendetes Design
- + Doppelverglaste Echtglasfenster
- + Beheizbarer Doppelboden (ca. 480 mm)
- + Garagentür mit elektrischer Entriegelung
- + Neuartiges GFK-Modul für beste Isolierung
- + Optimierte Schallsisolierung im Motorraum
- + 120 Liter Gastank



SCHALTZENTRALE FÜR GRENZENLOSE REISELUST

Einsteigen und sich sofort zu Hause fühlen. Alles ist da, wo man es erwartet.

Durchdachte Funktion mit Wohnkomfort der Extraklasse begeistert im Cockpit des MORELO EMPIRE LINER. Die erhöhte Sitzposition schafft Übersicht und einen Rundum-Panoramablick auf Straße und Landschaft. Nur noch starten und dann ist der Weg das Ziel.



Mercedes-Benz Actros

EMPIRE LINER



Mercedes-Benz Atego

- + Ergonomische Fahrerposition**
- + Pilotensitze luftgefedert, drehbar, mit Lendenwirbelstütze und integriertem Gurtsystem**
- + Außenspiegel (inklusive Weitwinkel- und Bordsteinspiegel) im Reisebus-Stil**
- + Seitenscheiben mit elektrischer Betätigung**
- + Navigationssystem**
- + Klimaanlage Fahrerhaus**



MOBIL UND DOCH IMMER ZU HAUSE

Warum sollten Sie auf etwas verzichten, das ganz selbstverständlich zu Ihrem Leben gehört?

Zum Beispiel ausgesuchten Komfort, ein Wohnraum mit exklusivem Ambiente, elegante Möbel, herrlich bequeme Sitzpolster, edle Ausstattungsdetails und stimmungsvolle Beleuchtung.

Im MORELO EMPIRE LINER werden Sie nichts davon vermissen. Ganz im Gegenteil.



EMPIRE LINER



- ✚ Exklusive Lichtelemente
- ✚ Einmaliges Lichtkonzept
- ✚ Modernes Design
- ✚ Hochwertige Ausstattung
- ✚ Warmwasser-Fußbodenheizung
- ✚ Ebener Wohnraumboden

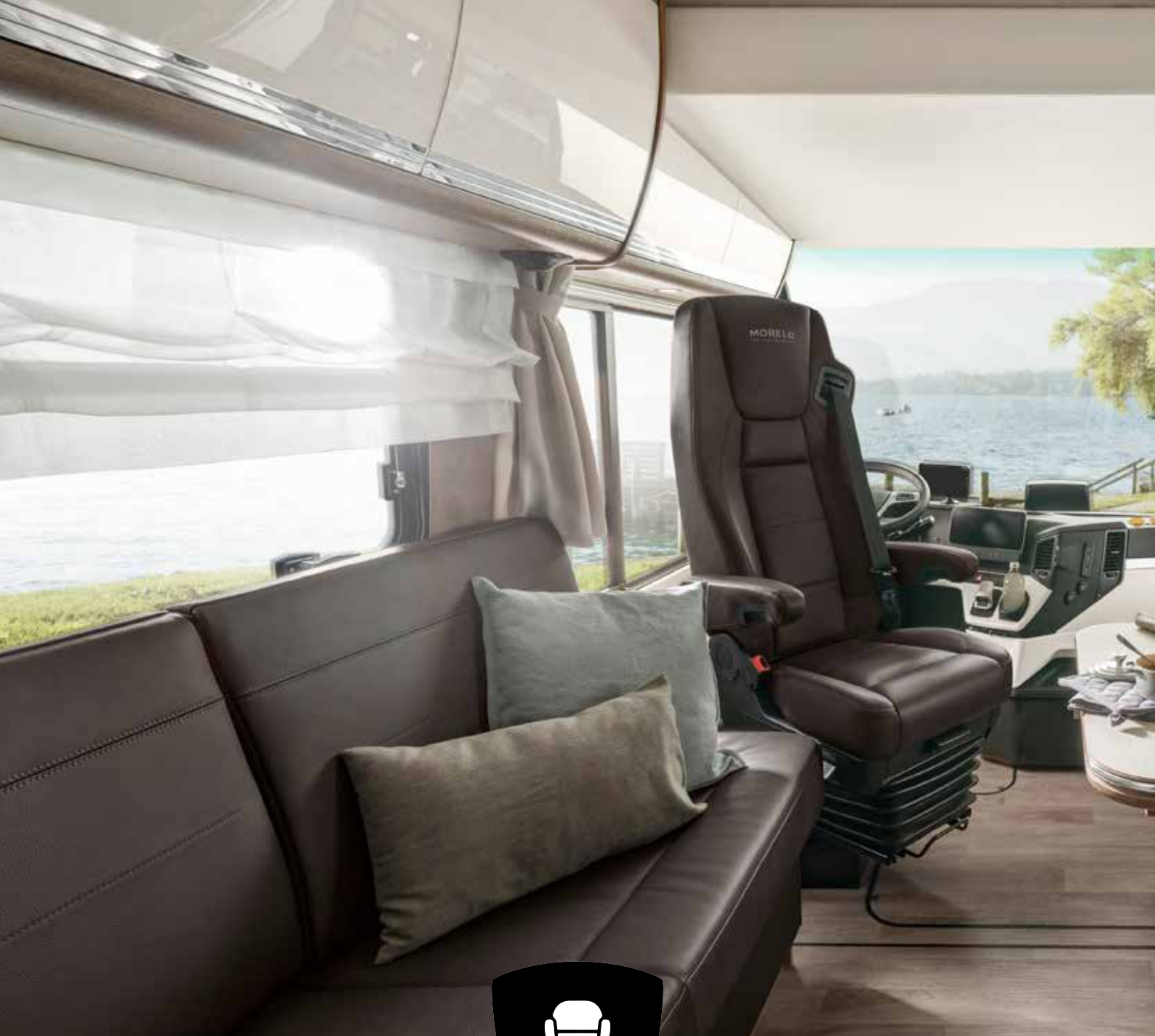

VIEL MEHR ALS NUR VIER WÄNDE

Glück bedeutet, sich wohlfühlen. Wie im MORELO EMPIRE LINER. Für Rundumkomfort sorgen großzügig dimensionierte, bequeme Polstergruppen, Fußbodenheizung, Klimaanlage und der durchgängige Wohnraumboden. Unterwegs in einem MORELO EMPIRE LINER? Glück gehabt!



EMPIRE LINER



- ✚ Ergonomische Sitzpolster
- ✚ Multifunktionaler Tisch
- ✚ Satelliten-TV-Anlage (optional)
- ✚ Hochwertige Verarbeitung
- ✚ Oberschrankfronten mit Tiefeneffekt
- ✚ Elegantes Panorama-Dachfenster



WOHNRAUM MIT XXL-OPTION

Wahre Größe kommt von innen. Das können Sie beim MORELO EMPIRE LINER mit Slide Out ganz wörtlich nehmen. Mit nur einem Knopfdruck fahren Sie die Seitenwände des Slide-Out-Wohnbereichs komfortabel und stufenlos bis zu 45 Zentimeter nach außen und gewinnen so ganz flexibel zusätzlich an Raum. Mehr Raum zum Wohnen. Mehr Raum zum Leben.



EMPIRE LINER





GUTER GESCHMACK KENNT KEINE GRENZEN

Gazpacho in Spanien oder Wildlachs in Norwegen: Die Küche im MORELO EMPIRE LINER ist international und ihre Komplettausstattung bietet alle Feinheiten, um die kulinarischen Spezialitäten der Region auf den Tisch zu bringen. Oder Hausmannskost wie in der Heimat. Guter Geschmack kennt eben keine Grenzen. Erst recht nicht in einem MORELO EMPIRE LINER.



- + Dreiflamm-Gasherd, versenkt eingebaut
- + 196 Liter Kompressor-Haushaltskühlschrank mit Gefrierfach
- + Mineralstoff-Arbeitsplatte mit nahtlos eingestrichenem Spül- und Restebecken für Top-Hygiene
- + Hochwertige Einhebel-Mischarmatur, in Chrom
- + Schubladen mit SuperSoft-Einzug & Besteckeinsatz
- + Nespresso-Kaffeekapsel-Maschine
- + Spülmaschine (optional)



BADEORT ZUM MITNEHMEN

Entspanntes Wohlfühlen in einem Ambiente von dezemtem Luxus. Ob in Lappeenranta oder kurz vor Estoril, am Meer oder in den Bergen – mit seinem edlen Naturstein-Dekor, der eleganten Ausstattung und dem großen Raumangebot lässt das Bad im MORELO EMPIRE LINER keine Wünsche offen.





PRICKELND FRISCHE REISELUST

Wir lassen Sie normalerweise nicht im Regen stehen. Aber hier werden Sie es genießen. Genießen Sie Duschkomfort wie zu Hause an jedem Ihrer Lieblings-Reiseziele. Ihr nächstes Spa-Erlebnis ist in einem MORELO EMPIRE LINER immer nur eine Tür weit entfernt.



- + Große Echtglas-Duschkabine
- + Regendusche und Handbrause
- + Eleganter Waschtisch
- + Geräumiger Spiegelschrank
- + Handtuchrockner-Heizkörper
- + Keramik-Toilette mit Soft-Close-Deckel





STERNENHIMMEL INKLUSIVE

Es ist ein gutes Gefühl, daheim zu sein. Mit den EvoPore Mehrzonenmatratzen inklusive Komfort-Unterfederung und ergonomischer Watergel Oberschicht können Sie jede Nacht das Gefühl genießen, wie zu Hause zu schlafen. Und während der Sternenhimmel durch das große Panorama-Dachfenster hereinblinzelt, freuen Sie sich schon auf den nächsten wunderbaren Reisetag in Ihrem MORELO EMPIRE LINER.



QUEENS-BETT

Das Queens-Bett ist von beiden Seiten zugänglich und lässt dadurch Raum für zwei zusätzliche Kleiderschränke.

Komfortable Größe: **ca. 163 x 208 cm**

LÄNGS-BETT

Das Längs-Bett bietet Ihnen maximalen Platz und ist als Doppelbett oder mit zwei getrennten Betten verfügbar.

Premium Größe: **zweimal ca. 106 x 208 cm**

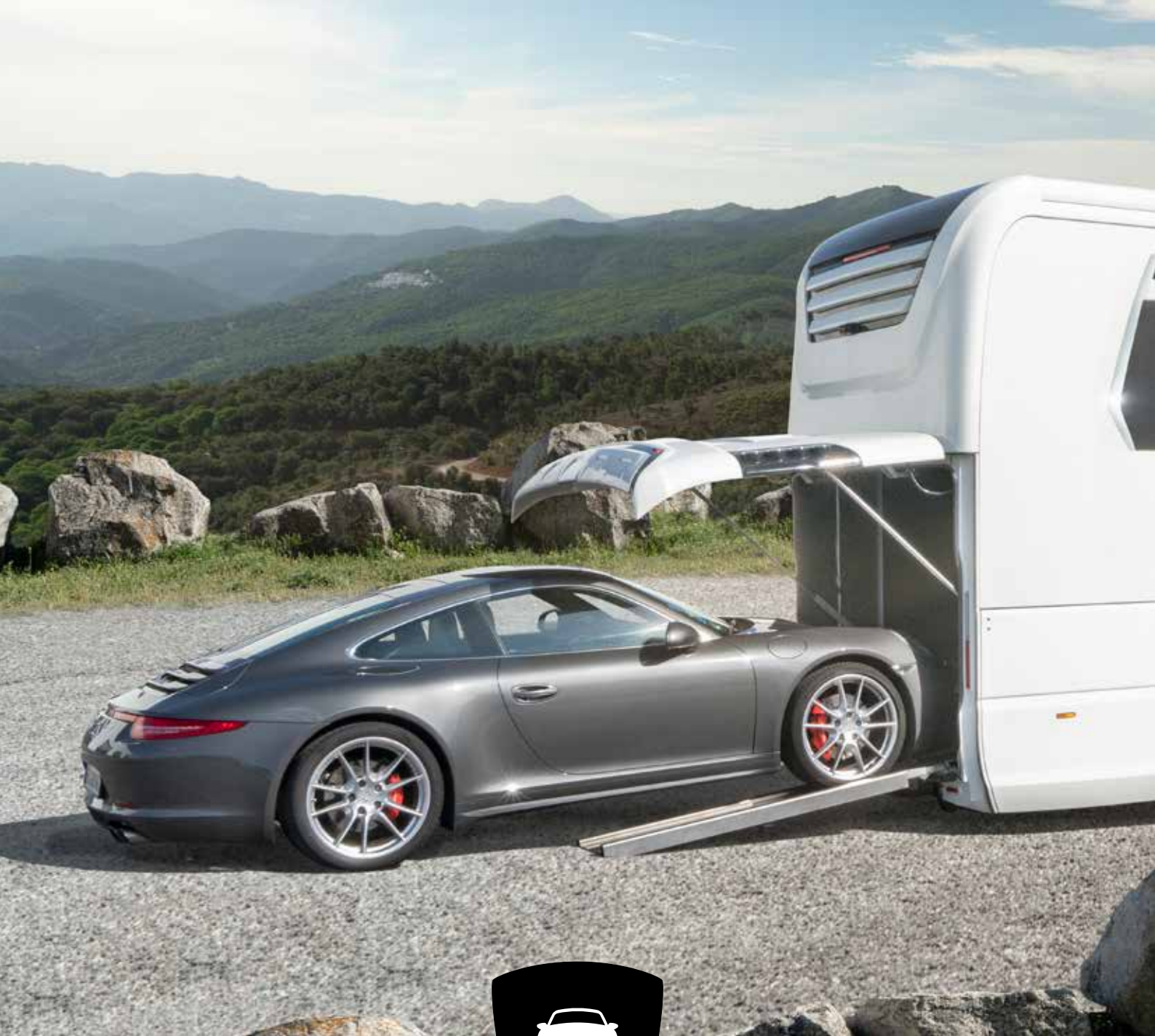

GARAGE MIT MOBILITÄTSGARANTIE

Platz für bis zu 180 Mineralwasserkästen. Das bietet die Heckgarage des MORELO EMPIRE LINER – aber wer will die schon unterbringen? Dann schon eher Fahrräder, Roller oder Motorräder. Oder soll es vielleicht doch noch etwas komfortabler sein? Auch ein Smart, Fiat 500, Mini Cooper, Porsche, Mercedes AMG GT oder sogar ein Ferrari finden im MORELO EMPIRE LINER Platz.



EMPIRE LINER



Bilder und Beschreibungen können aufpreispflichtige Optionen enthalten.





EMPIRE LINER

MORELO GRAND EMPIRE





GRAND EMPIRE



UNSER FLAGGSCHIFF

Ein Fahrzeug, das keine Kompromisse kennt. Der GRAND EMPIRE steht an der absoluten Spitze unserer Luxus-Reisemobile. Mit der unverkennbaren MORELO Designlinie zeigt er im Interieur wie im Exterieur, was First Class Reisen bedeutet: Das vollkommene Gefühl von Freiheit erleben und dabei auf nichts verzichten müssen. In die Ferne schweifen und trotzdem daheim aufwachen – kann es etwas Schöneres geben?

Willkommen daheim auf einem neuen Level. Vom leistungsstarken Chassis über ein einzigartiges Energiekonzept bis zur fulminanten Serienausstattung: Der GRAND EMPIRE ist ein Statement für autarken Luxus, das imposanter nicht sein könnte. Worauf also noch warten? Gehen Sie mit dem GRAND EMPIRE auf die Reise Ihres Lebens und spüren Sie unendliche Freiheit.

- + Mercedes-Benz Chassis Actros 1853
- + Weiterentwickelte MORELO Designlinie
- + Neueste Fahrzeugtechnologie
- + 230 Volt Stromversorgung
- + Hoher Serienstandard
- + Großzügigste Kapazitäten
- + 500 l Kraftstofftank



TECHNISCHE ANGABEN (Auszug)
 Chassis: Mercedes-Benz Actros 1853 L
 Emissionsklasse: EURO VI e
 Motor: 12,8 l
 Leistung: 390 kW / 530 PS
 Zul. Gesamtmasse: 18.000 kg

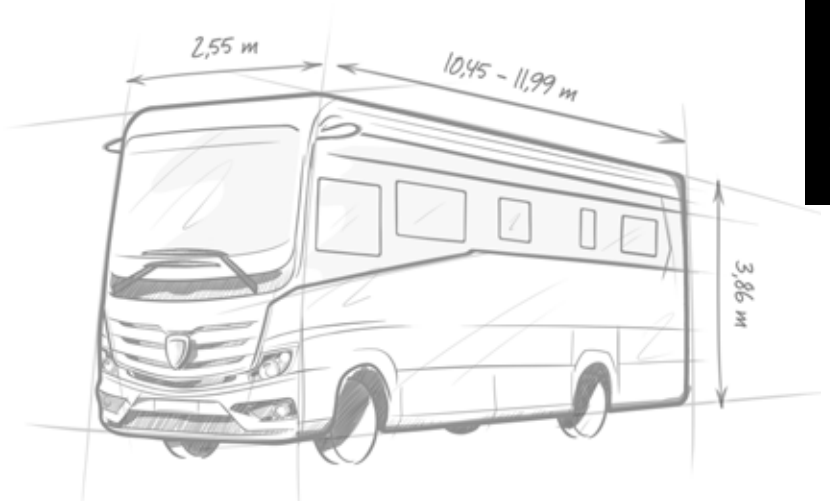

GRAND EMPIRE



VISION EINER NEUEN DIMENSION

Ein MORELO, der alles in den Schatten stellt. Wenn sich unsere Kunden noch mehr Luxus, noch mehr Raum, noch mehr Leistung und noch mehr Sicherheit wünschen, dann finden wir einen Weg, ihnen all diese Wünsche zu erfüllen. Mehr noch: Mit dem GRAND EMPIRE übertreffen wir unsere eigenen kühnsten Vorstellungen.



- ✚ Luftfederung an Vorder- und Hinterachse
- ✚ Vollautomatische Hubstützenanlage
- ✚ Leichtmetallfelgen ALCOA Dura Bright an Vorder- und Hinterachse 22,5"
- ✚ Edelstahl-Elektrobox platzsparend unter dem Fahrzeug montiert
- ✚ Eingangstüre „TOP-Class“ extrabreit
- ✚ Außenapplikation Echtglas schwarz
- ✚ Beleuchtetes MORELO-Logo an Frontmaske

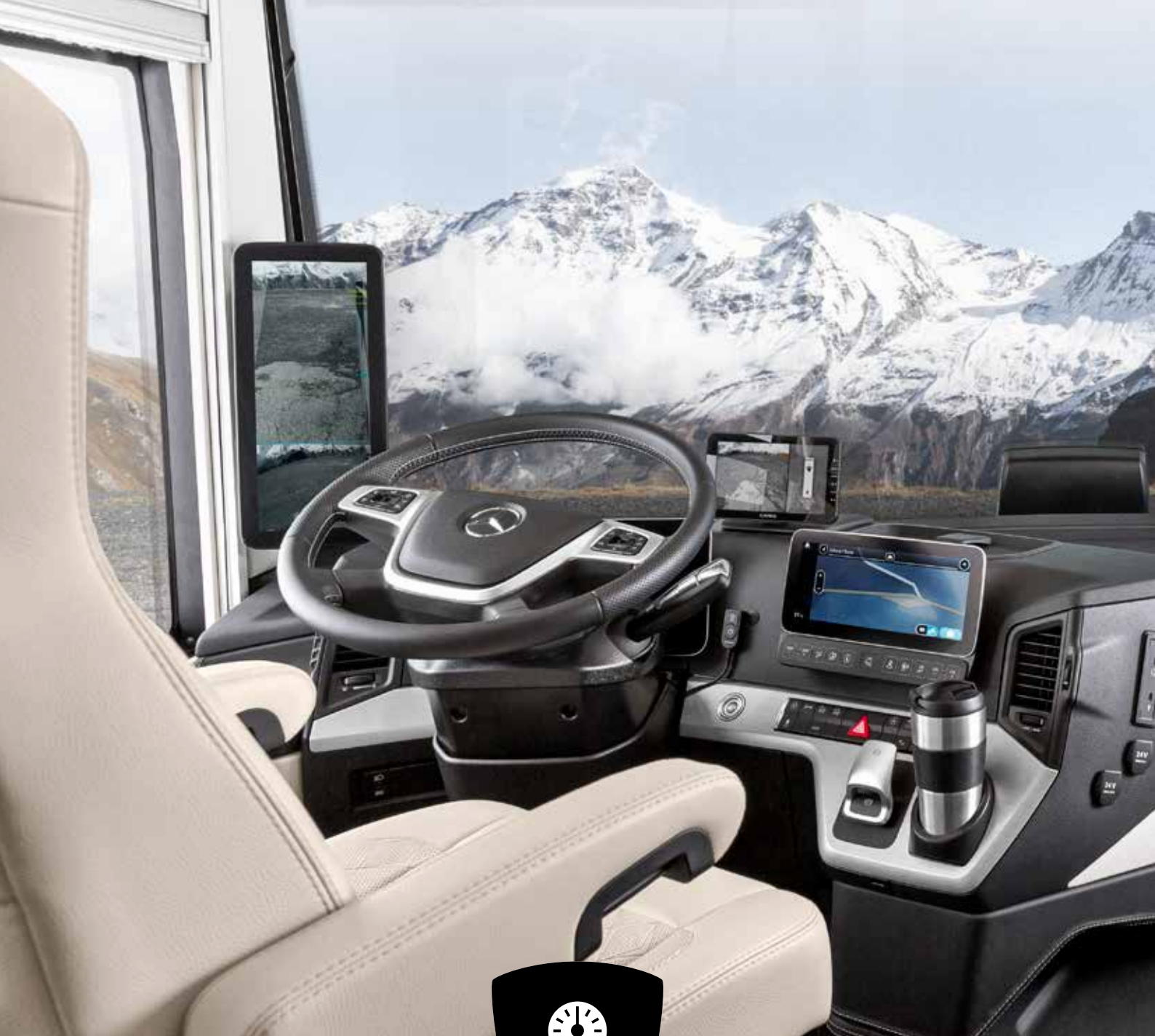

PLATZ NEHMEN UND RAUM ERLEBEN

Die Reise beginnt, sobald Sie Platz nehmen. Die hochwertigen Pilotensitze sorgen mit Luftfederung, Lendenwirbelstütze und verstellbaren Armlehnen für hohen Sitzkomfort und unterstützen eine gesunde Körperhaltung – selbst auf langen Strecken. Dank Sitzheizung und -belüftung herrscht immer perfektes Klima, unabhängig von der Umgebungstemperatur. So ist sichergestellt, dass Sie bereits maximal entspannt Ihr Reiseziel erreichen.



- + Pilotensitze in ROYAL Lederpolsterung
- + Interaktives Multimedia Cockpit
- + Digitales Kamerasystem MirrorCam
- + Birdview Kameraset mit 7" Monitor
- + Doppel-Rückfahrkamera mit Shutter
- + Original Mercedes Navigationssystem
- + Klimaanlage Fahrerhaus
- + Doppelhorn-Druckluftfanfare im Motorraum
- + Zahlreiche Fahrsicherheits-Assistenzsysteme

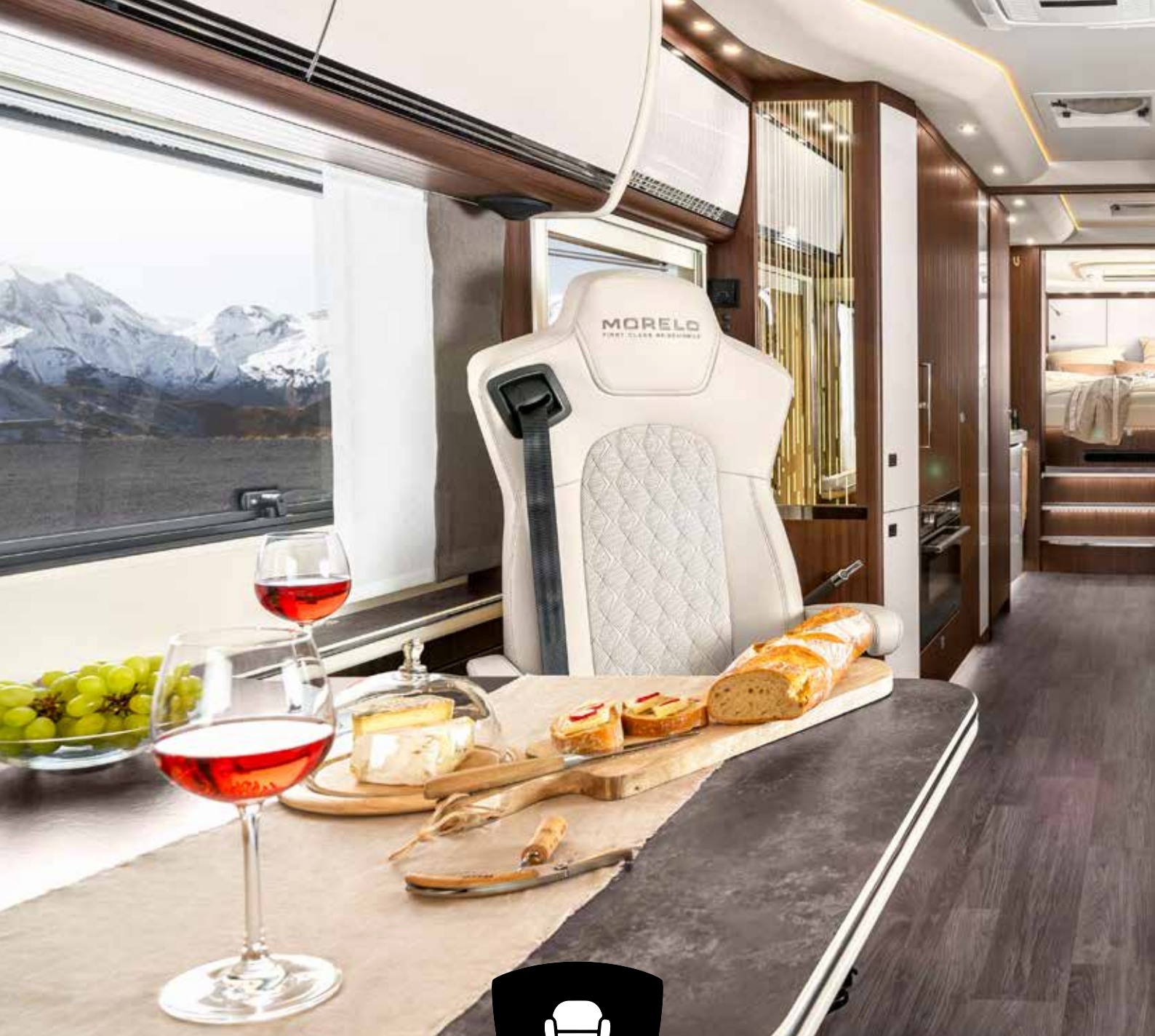

LUXUS IST STILLE. LUXUS IST SOUND.

Was macht den GRAND EMPIRE so einladend? Platz ohne Ende. Viel Stille durch die Verstärkung von Seitenwänden und Dach auf satte 52 mm Stärke. Viel Klang durch ein 2-Zonen-High-End-Soundsystem mit 12 Lautsprechern. Prima Klima auf Knopfdruck gibt's nicht nur im Cockpit, sondern auch im Wohn- und Schlafbereich. Dazu wohlig warme Füße auf allen Ebenen. Auch bei minus 36°C Außentemperatur.



- + Komplett gasfreie Versorgung durch Scheer Kraftstoff-Heizung mit 10/17 kW**
- + Sitzgruppe mit ergonomisch geformter ROYAL Lederpolsterung**
- + Fußbodenheizung in Cockpit, Wohnraum, Bad**
- + Dach-Klimageräte in Wohn-/Schlafraum, individuell regelbar via Fernbedienung**
- + Zwei doppelverglaste Panorama-Dachfenster in Wohn- und Schlafraum**
- + Echtglasfenster im Wohnraum doppelverglast und getönt**



BEI EINZUG DENKEN WIR AN AUSZUG

Mit dem optionalen **Slide-Out** können Sie den großzügigen Wohnraum und die Küche in Ihrem GRAND EMPIRE um bis zu 45 cm verbreitern. Kältebrückenfrei und per Knopfdruck. Zudem erwartet Sie auf der Luxus-Lounge eine wohltuende Massage, ebenfalls per Knopfdruck. Die ergonomisch geformten Pilotensitze sind drehbar und bieten höchsten Sitzkomfort – ideal für lange Reiseetappen.



- +** Slide-Out (je nach Grundriss) mit bis zu 45 cm mehr Breite im Wohnraum und Küche, inklusive vergrößerter Küchen-Arbeitsfläche
- +** Luxus-Lounge und Pilotensitze in stilechter ROYAL Lederpolsterung
- +** Pilotensitze drehbar, mit Armlehne und integriertem Gurtsystem
- +** Luxus-Lounge mit ausklappbarer Beinauflage und Massagefunktion
- +** Stabiler Tisch, ausziehbar, mit großem Verschieberegion



DIE BESTEN MENÜS GELINGEN DAHEIM

Blanchiert? Flambiert? Rösch gebraten? Roast Beef mit Ofenkartoffeln oder Crema Catalana?

Der GRAND EMPIRE offeriert für jeden Geschmack die perfekten Zutaten: Vom hochwertigen Einbau-Kompaktbackofen mit Mikrowellen- & Grillfunktion über das Induktionskochfeld bis zum 196 Liter-Kompressor-Kühlschrank mit Gefrierfach bleiben keine Wünsche offen. Alles in leistungsstarker 230 Volt-Manier. Damit sich auch alles nach „DAHEIM“ anfühlt.



- + 196 l Kompressor-Haushaltskühlschrank mit Gefrierfach
- + Einbau-Kompaktbackofen mit Mikrowellen- und Grillfunktion
- + Induktionskochfeld
- + Luxus-Geschirrspülmaschine unter Kochmulde
- + Mineralstoff-Arbeitsplatte mit nahtlos eingestrichenem Spül- & Restebecken für Top-Hygiene



IHRE PERSÖNLICHE ENERGIEQUELLE

Einfach mal die Zeit anhalten. Einfach Ich sein. In einem MORELO GRAND EMPIRE werden auch solch exklusive Wünsche wahr. Freuen Sie sich auf ein Bad en suite der absoluten Spitzenklasse. Entdecken Sie zahlreiche Annehmlichkeiten und Komfort-Details. Lassen Sie sich von einem Ort inspirieren, der Körper, Geist und Seele in Einklang bringt.



GRAND EMPIRE



DER REGENMACHER, DER LAUNE MACHT

Die geräumige Komfortdusche aus Echtglas bietet eine Regendusche und eine separate Handbrause mit hochwertigen multifunktionalen Armaturen. Der breite Waschtisch vor dem repräsentativen Spiegelschrank macht das GRAND EMPIRE Badezimmer zur Wohlfühl-Oase und Ihren Start in den Tag perfekt. Ein besonderes Highlight ist die separate Keramiktoilette mit Auszugsdusche und Luftabzug.



- + Waschtisch mit nahtlos eingeformtem Waschbecken mit Push-Open-Ventil
- + Komfort-Dusche aus Echtglas mit Regendusche und Handbrause
- + Keramiktoilette mit ca. 280 l Festtank
- + Großer Kleiderschrank mit LED-Spots





KUSCHELN ERLAUBT, AUFTANKEN AUCH

Stellen Sie sich vor, Sie schlafen an den schönsten Orten der Welt im gemütlichsten Bett der Welt ein. Klingt gut? Fühlt sich noch besser an! Dafür sorgen hochwertige Evo-Pore Mehrzonenmatratzen, eine ergonomische Watergel Oberschicht und eine erstklassige Komfort-Unterfederung. Zusammen ergibt das den Turbo-Boost für Ihre Erholung.



Großartige Entdecker brauchen einen großartigen Schlaf. Wer sich für einen MORELO GRAND EMPIRE entscheidet, der investiert nicht nur in ein Luxus-Reisemobil. Er investiert in Lebensqualität. Einzigartige Erlebnisse. Und in einzigartigen Komfort – auch beim Schlaf. Und das ist klug. Denn im Schlaf regenerieren wir und verarbeiten zugleich die Erlebnisse des Tages. Und davon sollte es, einmal unterwegs mit dem GRAND EMPIRE, ja eine ganze Menge geben ...



SIE HABEN IHR ZIEL ERREICHT: FREIHEIT

Gibt es etwas Schöneres, als am Urlaubsziel mit einem ebenso flinken wie wendigen PKW die entlegensten Buchten und Fischerdörfer zu erkunden? Der MORELO GRAND EMPIRE erfüllt Ihnen auch diesen Wunsch. Mit einer Heckgarage, die je nach Modell und Grundriss Kompakt- und Sportwagen mit einer Länge von bis zu 4,60 Meter problemlos aufnimmt, bleiben Sie auch vor Ort immer flexibel.



- + Heckgarage mit elektrischer Heckklappe für PKW und Sportwagen bis zu einer Länge von 4,60 Meter (grundrissabhängig)
- + Motor-Seilwinde mit Notstoppfunktion
- + Nutzung der Heckgarage auch für Fahrräder, Roller, Motorräder möglich
- + Durchfahrt (H x B in mm): 1.570 x 2.100









IVECO Daily 70 C 21

SOUVERÄNES FAHRGEFÜHL

Fahren wie auf Schienen, nur viel mobiler und dynamischer. Dies erleben Sie mit allen MORELO Reisemobilen auf IVECO oder Mercedes-Benz Chassis. Übertroffene Qualität, überlegene Leistungsstärke und modernste Fahrwerktechnik vom belastbaren Leiterraum bis zum Unterfahrschutz vorne und hinten, der verhindert, dass ein Pkw bei einem Unfall unter das Fahrzeug gerät. Ihre Basis für viele tausend Kilometer Reiselust.

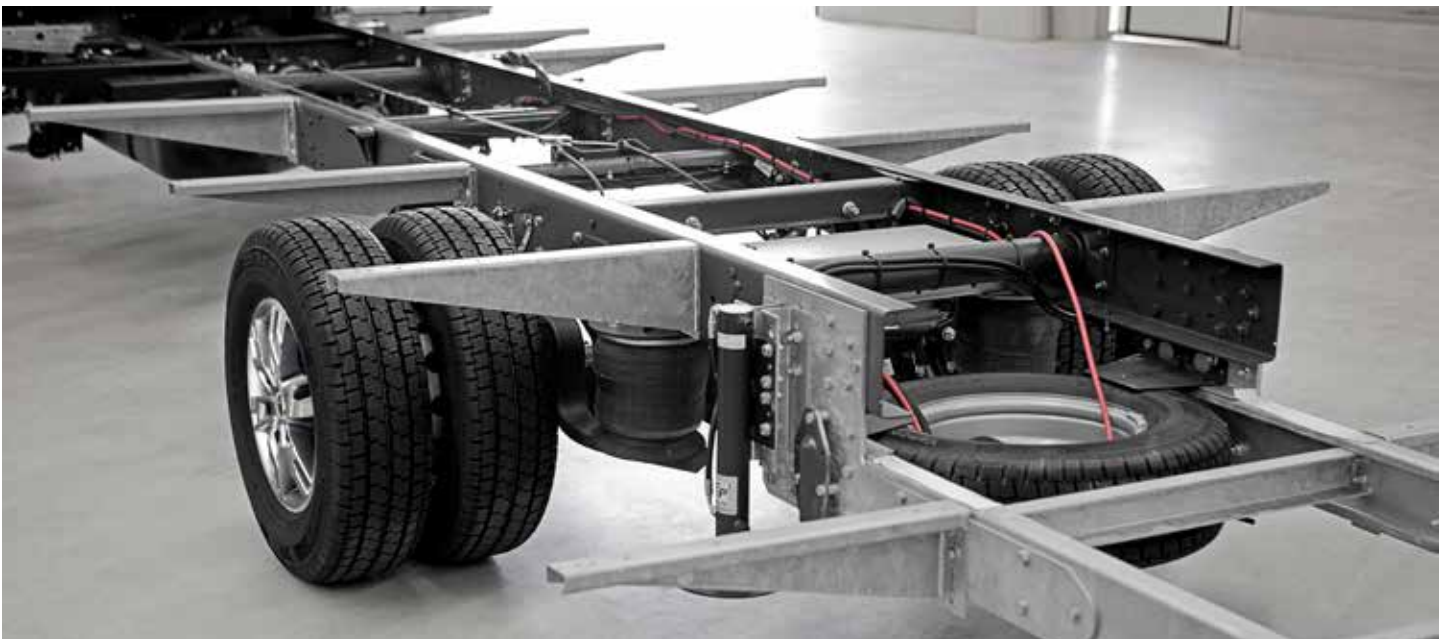

STABILER LEITERRAHMEN

Ein ausgezeichnetes Reisemobil braucht eine solide Basis. Wie unseren stabilen und feuerverzinkten Leiterraahmen.

- + Heckabsenkung, niedrige Ladekante
- + Solide Ausleger für stabilen Aufbau
- + Hohe Verwindungssteifigkeit

GFK-FRONTMODUL

Gemeinsam mit Fahrzeugbau Meier entwickelt und schon tausendfach in MORELO Reisemobilen verbaut.

- + Hohe Sitzposition
- + Ebener Wohnraumboden
- + Perfekte Isolation



EXPERTENTIPP
AUF UNS
BAUEN
DIE BESTEN



WARUM DAS FUNDAMENT
ENTSCHEIDEND IST

Jedes Zuhause braucht eine Basis, die für Stabilität und Sicherheit sorgt. Das gilt selbstverständlich auch für Ihren MORELO.

Wir bauen Chassis, auf die man sich verlassen kann. Und genau deshalb verlässt sich MORELO wiederum auf uns. Denn bei unserer Arbeit handeln wir nach einem einfachen Prinzip: Wir arbeiten mit unserer Expertise und unserem Handwerk, damit ein Hersteller wie MORELO sein Marken-Versprechen „First Class Reisemobile“ erfüllen und seinen Kunden ein erstklassiges Fahrgefühl garantieren kann.

Mehr Komfort, mehr Unabhängigkeit und natürlich mehr Sicherheit. Darauf bauen unsere Kunden.

Das ist Meier.



ZF 8-GANG WANDLERGETRIEBE (IVECO DAILY)

Antriebskomfort vom Allerfeinsten. Das bietet die neue 8-Gang Automatik von Getriebespezialist ZF.

- + Verschleißfreies Anfahren
- + Kaum spürbare Gangwechsel
- + Maximaler Antriebskomfort

MEIER
 Auf uns bauen die Besten

www.fahrzeugbau-meier.de

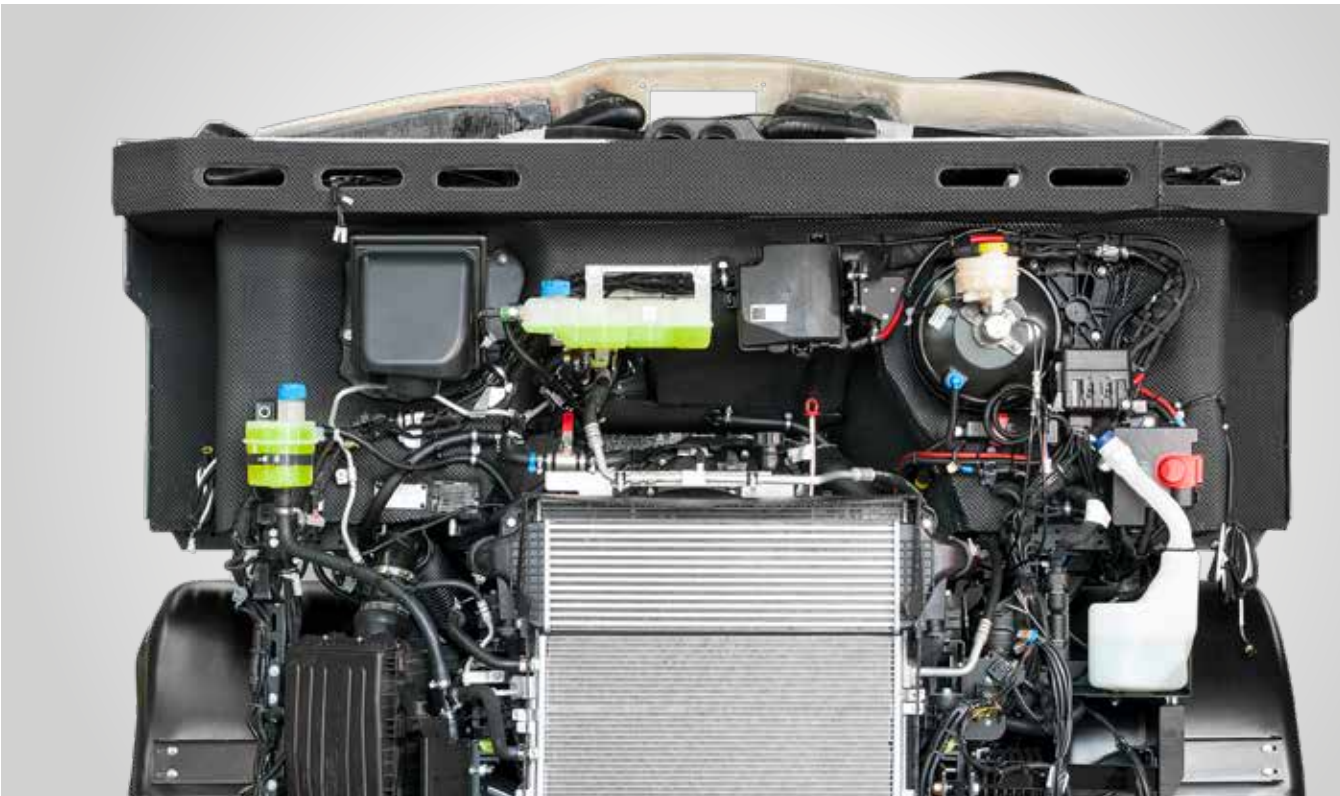

DOPPEL-RÜCKFAHRKAMERA

Die Doppel-Rückfahrkamera (optional) mit einer Kamera für den Nahbereich und einer für die Ferne macht das Rangieren zum Kinderspiel.

- Nah an der Bordwand
- Perfekter Blick hinter das Fahrzeug
- Digitaler Rückspiegel

HUBSTÜTZENANLAGE

Eine Hubstützenanlage (optional) bietet maximalen Komfort und ist besonders sinnvoll bei längeren Standzeiten.

- Effektiver Niveaueausgleich
- Keine unangenehmen Wankbewegungen
- Entlastung der Reifen

DOPPELHORN-DRUCKLUFTFANFARE

Ein eindrucksvolles Fahrzeug sollte auch so klingen. Die Doppelhorn-Druckluftfanfare sorgt dafür.



LEICHTMETALLFELGEN

Wer mehr Eleganz möchte, sollte bei seinem MORELO auf jeden Fall an Leichtmetallfelgen denken.

- + Sportliche Optik
- + Leichte Reinigung
- + Exzellente Langlebigkeit

Bilder und Beschreibungen können aufpreispflichtige Optionen enthalten.

EXPERTENTIPP

EINFACH ÜBERALL WEITERKOMMEN



BESTE KOMBI: DIFFERENZIALSPERRE UND TRACTION+

Der Daily HI-MATIC ist das einzige Fahrgestell seiner Klasse mit Heckantrieb, das den Komfort und die Sicherheit von einer mechanischen Differenzialsperre und Traction+ vereint.

Die mechanische Differenzialsperre garantiert die Weiterfahrt auf schwierigen Untergründen, da sie das volle Drehmoment auf das Gripgrad bringt. Traction+ kommt als Zusatzfunktion bei Reiserouten mit unterschiedlicher Fahrbahnbeschaffenheit vor allem auf kurvigen Strecken zum Einsatz, da sie – anders als die mechanische Differenzialsperre – auch bei griffigem Untergrund aktiviert bleiben kann.

Mit dieser Kombination sind Sie daher allzeit sicher und sorgenfrei unterwegs.

Ihre IVECO-Reisemobilexperten



www.iveco.com

4 KANAL LUFTFEDERUNG

Reisen wie auf Wolken. Dafür sorgt die Luftfederung (optional). Kein anderes System bietet einen so himmlischen Fahrkomfort und gleicht unterschiedliche Beladungszustände derart souverän aus.

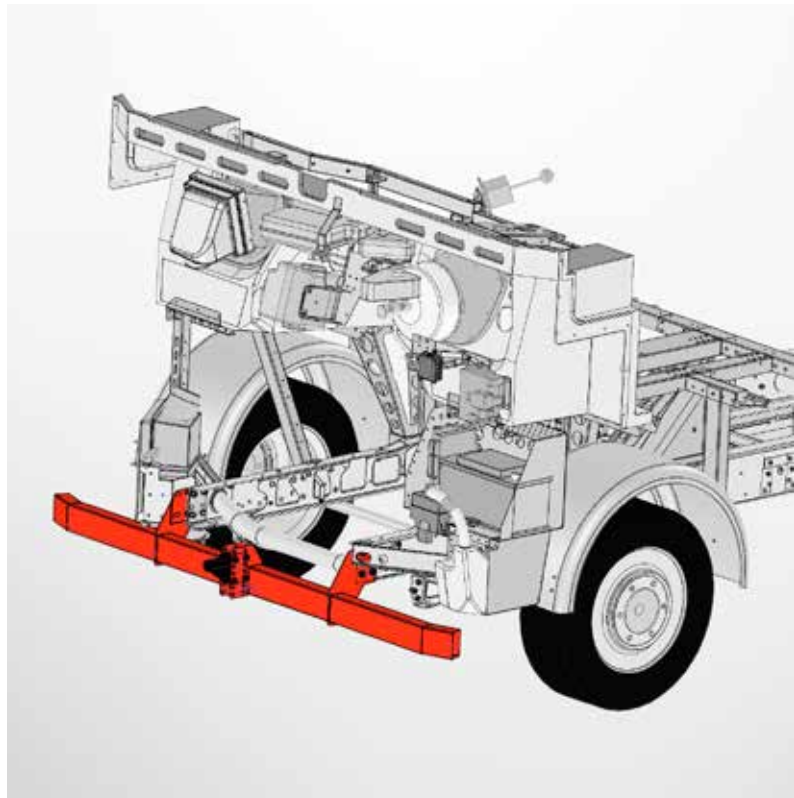

VB-AIRSUSPENSION „ACTIVEAIR“

Ein intelligentes Feder- und Dämpfungssystem, das sich in Echtzeit an den Zustand des Straßenbelags und die Beladung anpasst (Option).

- + Ca. 40 % weniger Seitenneigung
- + Ca. 15 % kürzerer Bremsweg
- + Ca. 8 % weniger Seitenwindempfindlichkeit

UNTERFAHRSCHUTZ

Der Unterfahrerschutz (modellbedingt) verhindert bei Auffahrunfällen, dass ein Pkw unter das Fahrzeug rutscht und mildert so eventuelle Unfallfolgen.

- + Entspricht den neuesten Normen
- + Mit dem Chassis-Rahmen verbunden
- + Mildert Unfallschäden



TELMA RETARDER

Die verschleißfreie optionale Wirbelstrombremse übernimmt bis zu 90 Prozent aller Bremsvorgänge. Sie entlastet wirkungsvoll die Betriebsbremsen und minimiert den Verschleiß. Entspanntes Fahren mit einem guten Gefühl von zusätzlicher Sicherheit.



WIDE AXLE

Mit der optional breiteren Vorderachse wird das Fahrverhalten des IVECO Daily auf ein neues Niveau gehoben. Durch die weiter nach außen versetzten Räder kann die Fahrstabilität nochmals erhöht und die Seitenneigung minimiert werden. So gelingt das Kurvenfahren noch einfacher.

- + 200 mm breitere Vorderachse
- + Größere Spurstabilität
- + Markantere Optik des Reisemobils
- + Bessere Straßenlage
- + Reduzierte Seitenneigung
- + Stabilisiert bei Seitenwind

PREMIUM-WANDAUFBAU

In einem MORELO sind Sie von den besten Materialien umgeben, die es im Reisemobilbau gibt. Die Innen- und Außenwände aus einer besonders korrosionsresistenten Aluminiumlegierung sorgen für Stabilität und der hydrophobe XPS-Hartschaum für einen sensationellen Isolationswert. Natürlich bei leichtem Gewicht.

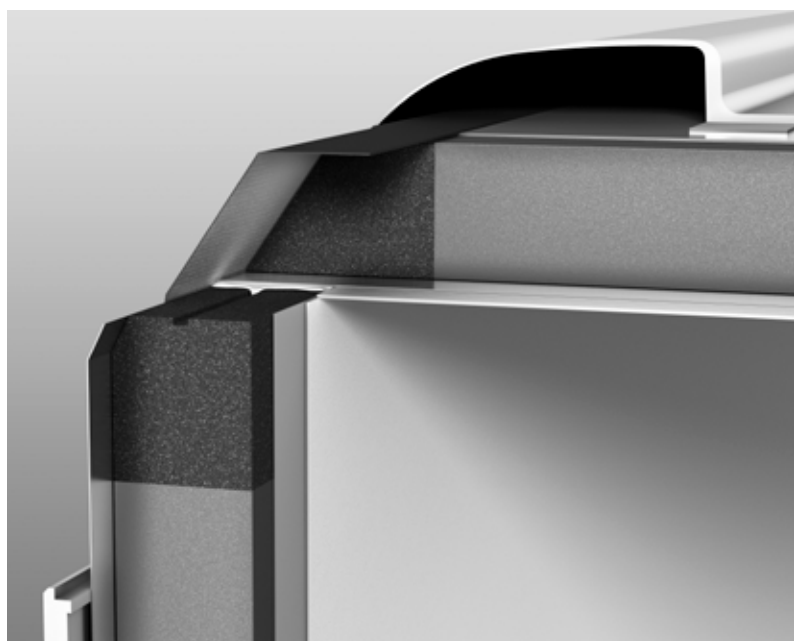
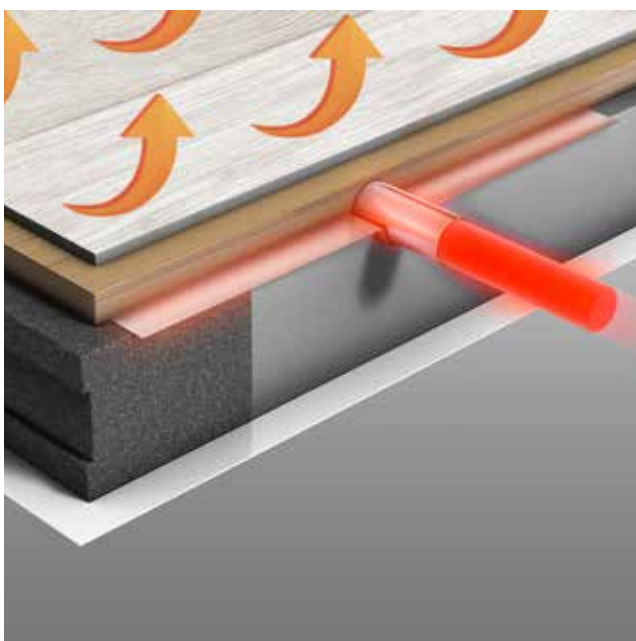
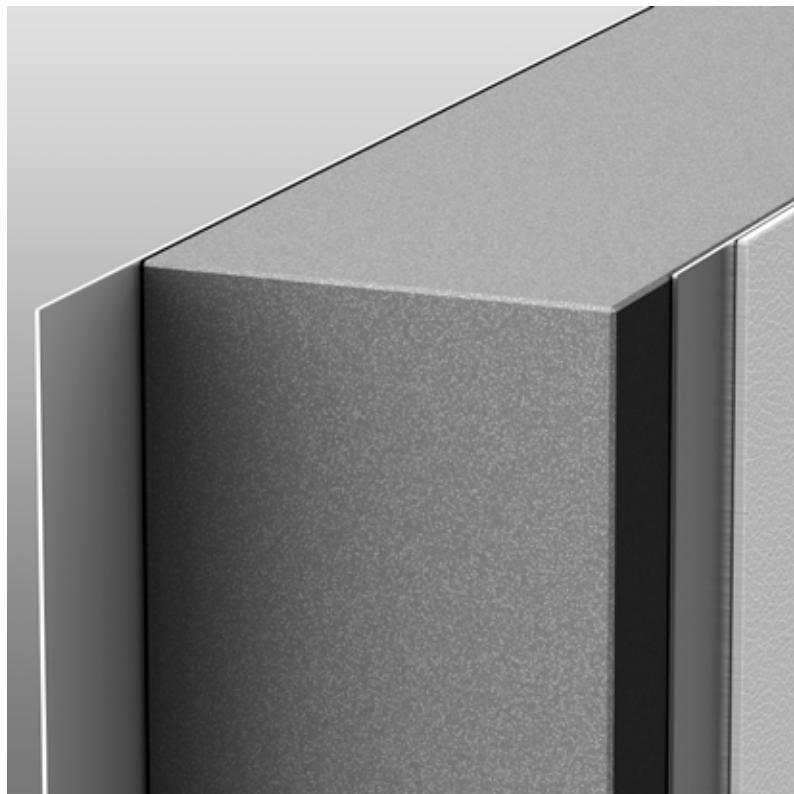

PREMIUM-WOHNRAUMBODEN

Der hochwertige PVC-Boden in Holz-Optik lässt sich leicht reinigen und ist absolut wasserunempfindlich.

- Edle Holzoptik
- Wasserunempfindlich dank PVC-Bodenbelag
- Leichte Reinigung

PREMIUM-DACHAUFBAU

Wir bauen mit Bedacht. Und denken dabei auch an eine intelligente Wasserführung für streifenfreie Seitenwände.

- Blitzsicherheit durch Aluminium-Unterseite
- Optimaler Hagelschutz durch GFK-Oberseite
- Absolut kältebrückenfreie Verklebung

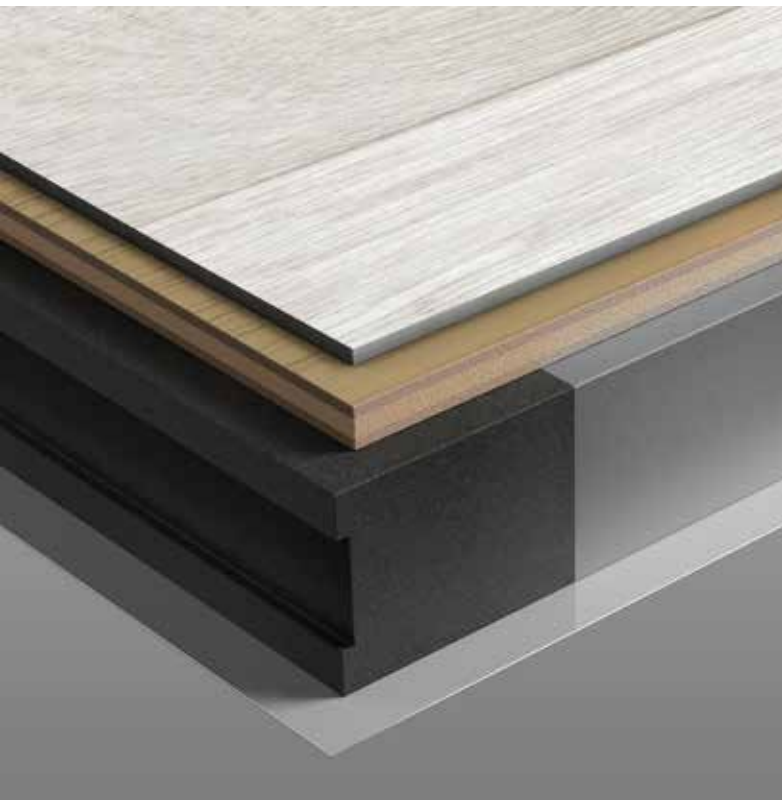

PREMIUM-UNTERBODEN

Dank der stabilen GFK-Unterseite müssen Sie sich um Feuchtigkeit und Korrosion keine Sorgen machen.

- + 100 % wasserfest
- + Schottwände aus ABS-Kunststoff
- + Optimale Isolationswerte durch XPS-Schaum

Bilder und Beschreibungen können aufpreispflichtige Optionen enthalten.

EXPERTENTIPP

WEIL QUALITÄT IM KERN STECKT!



RAVATHERM™ XPS X

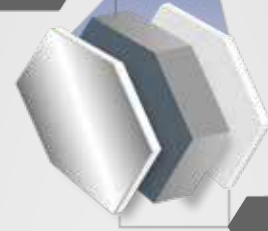

GFK-Platten/
Alu-Deckschicht

DAUERHAFT BESTE DÄMMUNG FÜR IHR REISEMOBIL

Für beste Wärmedämmung und Lebensdauer Ihres Reisemobils oder Caravans setzen zukunftsorientierte Hersteller wie MORELO auf die leistungsfähigen Dämmmaterialien von **RAVAGO BUILDING SOLUTIONS**. Mit ihren geringen Gewichten und ihren hervorragenden Dämmleistungen ermöglichen die Kernschichtmaterialien **RAVATHERM™ XPS X PLUS RTM** und **RAVATHERM™ XPS X PLUS LB** einen hochwertigen Wandaufbau – für maximale Energieeffizienz, geringeren Kraftstoffverbrauch und Langlebigkeit des Reisemobils.

Ein weiterer Vorteil: Dank ihrer geschlossenen Zellstruktur beugen die XPS-Dämmstoffe von RAVAGO BUILDING SOLUTIONS Schimmelbildung vor, damit können Sie Ihr mobiles Zuhause dauerhaft entspannt genießen.



www.ravagobuildingsolutions.com/industry



LUXUS-FRONT

Ob sengende Hitze oder klirrende Kälte. Wir haben an alles gedacht. Deswegen schützt ein großer Kühlergrill den Motor vor Überhitzen und seine Abwärme kann bei Bedarf über einen Wärmetauscher zum Heizen des Wohnraumes genutzt werden.



OMNIBUS-AUSSENSPIEGEL

Auf den toten Winkel können Sie gut verzichten. Mit den extragroßen Außenspiegeln haben Sie freie Sicht nach hinten (Option beim HOME).

- + Integrierte Weitwinkelspiegel
- + Großes Sichtfeld
- + Beheizbar

COCKPIT-SEITENFENSTER

Das flächenbündige Seitenfenster verhindert Schmutzwasserstreifen und lässt sich stufenlos verstellen (nicht für HOME).

- + Verminderte Windgeräusche
- + Kältebrückenfrei
- + Isolier-Doppelverglasung



MOTORHAUBE

Leichter Zugang dank Parallelöffnung und Gasdruckhebern. Der große Kühlergrill bietet eine dynamisch-kraftvolle Optik und schützt vor Überhitzen.



SLIDE-OUT

Für mehr Platz: Der Slide-Out für LINER-Modelle vergrößert den Wohnraum und die Küche um bis zu 45 cm in der Breite

- + Vollkommen kältebrückenfrei
- + Stufenlos ausfahrbar
- + Manueller Notbetrieb möglich

DURCHDACHTE ZUGÄNLICHKEIT

Alles Wichtige schnell erreichbar durch kluge Raumnutzung in Heck und Doppelboden sowie optimaler Zugang zu allen Steuerungssystemen.

- + Optimale Raumnutzung
- + Unbehinderter Zugriff
- + Alles Wichtige schnell erreichbar

ECHTGLASFENSTER

(Serie ab EMPIRE LINER, Option ab PALACE) Die dunkel getönten Ausstellfenster mit mehreren Öffnungsstufen garantieren optimale Belüftung. Perfekt in die Seitenwand integriert, mit hochwertiger Isolierverglasung und Verriegelung mit massiven Aluriegeln. Zudem sind sie pflegeleicht und kratzunempfindlich.



MORELO EMPIRE LINER

NEUARTIGE STAURAUM-KLAPPEN IN BUSKLAPPENOPTIK (AB EMPIRE LINER)

Mit neuentwickelter Zweiteilung der Unterflur- und Doppelbodenbereiche. Also kein unnötiges Bücken, wenn man nicht ans Chassis muss. Die Klappen sind rahmenlos, vollisoliert und kältebrückenfrei mit innenliegendem elektrischen Verschluss und mit eigens für MORELO entwickelten Hightech-Scharnieren ausgestattet.

- Komfortabel zugänglich, großer Aufstellwinkel
- Elegant in die Seitenwand integriert
- Auf Knopfdruck öffnend
- Innenliegende Spezial-Scharniere
- Besonderer Öffnungsmechanismus
- Aufstellfunktion mittels Gasdruckfedern



ECHTGLASBEPLANKUNG

(Serie ab EMPIRE LINER, Option ab PALACE) Die Echtglasbeplankung schafft eine akzentuierende Fläche, in die sich die Fenster harmonisch einfügen. Innovatives Design für ein First Class Reisemobil.



MORELO EMPIRE LINER

SEITENSCHÜRZEN

Perfekt in die Seitenfläche integriert mit Zugang zu Chassis, Kraftstofftanks, Batterien, Abwasseranschlüssen und Technik (modellspezifisch).

- + Verdeckt eingebauter Zentralverschluss
- + Großer Aufstellwinkel
- + Elegante Optik

EINGANGSPORTAL

Elektrisch ausklappende Eingangstreppe, mit zwei Trittstufen (drei ab 12 t). Die Stufen sind sehr stabil und bieten einen sicheren Stand.

- + Drei Trittstufen (ab 12 t)
- + Extra breit und extrem stabil
- + Elektrisch ausklappend



OMNIBUS SCHEIBENWISCHANLAGE

Das extragroße Wischerfeld sorgt immer für den nötigen Durchblick. Dank der in die Wischermechanik integrierten Spritzdüsen garantieren die Premium Wischblätter ein exzellentes Wischergebnis.



QUALITY MADE IN GERMANY

Mit Liebe zum Detail und viel Sachverstand bauen wir in Schlüsselfeld bei Bamberg Reisemobile für erstklassige Ansprüche in jeder Hinsicht.

- + Fortlaufend Praxistests
- + Eigene Forschung und Entwicklung
- + Permanente Weiterentwicklung

IM DACHPROFIL INTEGRIERTE MARKISE

Die optionale Markise ist unauffällig in das Dachprofil integriert und kann als Einzel- oder sogar als Doppelmarkise auf beiden Fahrzeugseiten montiert werden.

- + Keine Windgeräusche
- + Elektrisch ausfahrbar, robuster 220 V Motor
- + Mit LED-Beleuchtung



LICHTKONZEPT

Jederzeit gute Sicht bietet unser Lichtkonzept aus LED-Tagfahrleuchten und modernen Scheinwerfern.

- + LED-Tagfahrlicht
- + Nebelscheinwerfer mit Abbiegelicht
- + Besonders formschön

HECKSPOILER

Der sorgt für weniger Wirbel hinter dem Fahrzeug und reduziert somit auch die Verschmutzung der Rückwand.

- + Schutz der Dach-Verbindung
- + Integrierte dritte Bremsleuchte
- + Sportlicher Look



EINGANGSTÜRE EXTRABREIT

Standard bei MORELO: Viel Platz beim Betreten und Verlassen des Fahrzeuges. Die Tür schließt sicher und geräuscharm.

- + Mit Fernbedienung
- + Integriertes Fliegengitter
- + Fenster mit Verdunklungsrollo

„TOP-CLASS“-EINGANGSTÜR

Damit Sie absolut sicher sein können: Die GFK-Tür mit integrierten Edelstahlbändern schützt vor Einbrüchen.

- + Hohe Einbruchssicherheit
- + Elektronisches Türschloss mit Codeeingabe
- + Optional für LOFT, Serie ab PALACE



EINE GLÄNZENDE IDEE

Eine Keramikversiegelung lässt Sie und Ihr Fahrzeug strahlen. Denn das wirklich clevere daran: Jede Fahrzeugaußenreinigung ist ab sofort im Handumdrehen erledigt.



KERAMIKVERSIEGELUNG FÜR EIN FIRST CLASS ERSCHEINUNGSBILD

Unsere optionale Hochleistungs-Lackbeschichtung auf Keramikbasis sorgt für optimalen Schutz der Seitenwände, Front und Heck vor schädlichen Umwelteinflüssen wie z.B. Streusalz, Bremsenabrieb oder UV-Strahlung. Vergleichbar ist sie mit einer harten Glasschicht, die auf den Lack aufgetragen wird.

- + Massiv reduzierter Pflegeaufwand
- + Verwendung hochwertiger Produkte
- + Erhöhter UV-Schutz von Lack und GFK
- + Selbstreinigung durch Abperleffekt
- + Schutz vor Mikrokratzern
- + Werterhalt Ihres MORELO Reisemobils



STAUHAUMWUNDER

Unterwegs auf nichts verzichten, das ist echter Luxus. Deswegen ist viel Stauraum schon immer Standard bei MORELO.

- + Niedrige Ladekante
- + Leichte Zugänglichkeit
- + Sicher schließende Klappen

ELEKTRISCHER FAHRRADLIFT

Bei PKW-Garagen können Fahrräder ganz clever auf einer absenkbaaren, ausziehbaren Plattform über dem Begleitfahrzeug verstaut werden.

- + Fahrradlift ab 110er Modellen möglich
- + Liftplattform mit 2 x 230 Volt Steckdosen
- + Vier Bandzüge mit zuverlässigen Motoren

DIE NEUE UNABHÄNGIGKEIT

Warum sollte Ihre Mobilität auf dem Campingplatz enden? Es wäre doch besser, wenn sie dort so richtig beginnt. Wenn Sie einen eigenen PKW bei Ihren Reisen dabei haben, können Sie alle Freiheiten genießen. Wir versprechen Ihnen: Wenn Sie einmal in den Genuss dieses Privilegs gekommen sind, möchten Sie es nie mehr missen.

**BELEUCHTETES FRONTLOGO**

Lassen Sie Ihren MORELO noch mehr strahlen! Ein illuminiertes Logo im Kühlergrill verrät von Weitem: Hier ist man First Class daheim.

- + Stilvolle Beleuchtung im Stand
- + Langlebige LED-Technik
- + Nachrüstbar ab Modelljahr 2019

EXPERTENTIPP**STABILITÄT +
SICHERHEIT****VB-AIRSUSPENSION
FÜR OPTIMALEN FAHRKOMFORT, ERHÖHTE
STABILITÄT UND MEHR SICHERHEIT**

Wer hunderte Kilometer am Stück auf der Straße ist, möchte natürlich ein stabiles und komfortables Fahrzeug. Darum ist es besonders wichtig, dass das Fahrwerksystem technisch in einwandfreiem Zustand ist.

Mit unseren intelligenten Luftfederungssystemen und Federanpassungen bleibt Ihr MORELO unter allen Umständen stabil und lenkbar. Konstantes Fahrniveau ist dabei gewährleistet.

Das Fahrzeug wird unempfindlicher gegenüber Seitenwind und Straßenunebenheiten, bietet eine stabilere Kurvenlage und reagiert bei unvermittelten Ausweich- und Bremsmanövern optimal, selbst bei schwerer und ungleichmäßiger Beladung.



www.vbairsuspension.com

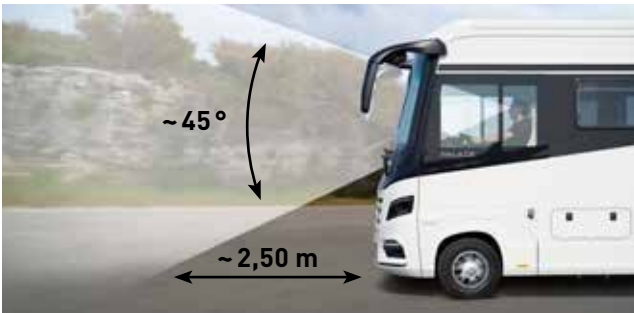

ÜBERSICHTLICHKEIT

Das Cockpit bietet einen Panorama-Rundumblick auf Landschaft und Straße. Die erhöhte Sitzposition schafft Übersicht. Schalthebel und Bedienelemente sind ergonomisch positioniert und erleichtern das Fahren.

PANORAMA-SICHTFELD

Die hochfeste A-Säule fällt besonders schmal aus, damit Sie einen optimalen Blick auf die Straße haben.

- + Riesige Panorama-Frontscheibe
- + Optimales Blickfeld
- + Hochwertige Omnibus-Scheibenwischer

RUNDUM-SICHT

Mit der optimierten Sitzposition im MORELO sehen Sie mehr von der Straße und kommen sicher an.

- + Insgesamt sechs Außenspiegel (ab LOFT)
- + Wesentlich verkürzter Sichtwinkel
- + Bessere Einsicht in „Tote Winkel“



LUXUS FAHRERHAUSSITZE

In einem MORELO bleiben Sie auch auf langen Strecken entspannt. Die eleganten Integralsitze machen es möglich.

- + Gurt integriert
- + Diverse Verstellmöglichkeiten
- + Verstellbare Armlehnen

Bilder und Beschreibungen können aufpreispflichtige Optionen enthalten.

EXPERTENTIPP

DEIN ABENTEUER STARTET HIER



ENTERTAINMENT, INTEGRATION UND NAVIGATION. EIN SYSTEM.

VIEO™, das vollintegrierte Infotainmentsystem für Wohnmobile. Es kombiniert Garmin-Navigation und erstklassige Fusion®-Entertainment-Technologie mit einem 10" Display.

Das Display kann vom Radio abgenommen und als Fernbedienung im gesamten Innen- und Außenbereich des Wohnmobils verwendet werden. Es bietet eine vollständige Medienintegration. Seine wohnmobilspezifische Navigation bietet eine Sprachsteuerung, Warnungen und viele Campingziele mit detaillierten Beschreibungen.

Bei Kopplung mit einem kompatiblen Smartphone stellt die Garmin Drive™ App eine Verbindung her, um Benachrichtigungen, Adresseingaben sowie Wetter- und Verkehrsinformationen bereitzustellen.

GARMIN®

www.garmin.de



AUSZIEHTISCH

Für maximale Flexibilität im Wohnraum lässt sich dieser Tisch im Handumdrehen vergrößern und längs sowie quer verschieben.



EBENER WOHNRAUMBODEN

Vom Schlafzimmer bis ins Cockpit auf einer Ebene. Denn auf Stolperfallen verzichten wir gerne.

- + Hochwertiger PVC-Belag
- + Edle Parkett-Optik
- + Keine Stufen

PANORAMA-DACHLUKE

Für Frischluft und viel natürliches Licht sorgt die Panorama-Dachluke. Nicht ohne dabei auch noch elegant auszusehen.

- + Verdunkelungs- und Insektenschutzrollo
- + Optional auch im Schlafzimmer möglich
- + Elegante Optik



VITRINENOBERSCHRANK

Für Glück braucht es keine Scherben.
Wir haben eine Vitrine konstruiert, die dafür sorgt, dass Sekt- und Weingläser während der Fahrt ruhig und genau dort bleiben, wo sie hingehören.



WARMWASSER-FUSSBODENHEIZUNG

Maximale Effizienz dank der aufwändig in die Dämmung des Fußbodens integrierten Warmwasser-Leitungen.

- + Heizleistung regelbar
- + Besonders gleichmäßige Wärmeverteilung
- + Komfort und maximale Gemütlichkeit

FRISCHWASSERSYSTEM

Für optimalen Wasserdruck verbauen wir eine besonders leistungsstarke, geräuschgedämmte Druckwasserpumpe.

- + Frostsicher im beheizten Doppelboden
- + Zentrale Verteilung
- + Großzügige Wassertanks



BARSITZGRUPPE

Mit bis zu fünf Gurtsitzplätzen, einem edlen Vitrinenschränk und enormer Beinfreiheit lässt es sich hier in großer Runde entspannen.



FREITRAGENDER TISCH MIT AUSZUG

Für ein Maximum an Platz und Beinfreiheit, sparen wir Ihnen das Tischbein und gönnen Ihnen lieber einen Auszug.

- + Maximale Beinfreiheit
- + Mehr Platz durch ausziehbare Erweiterung
- + Zahlreiche Designs

INTEGRIERTE SCHUBKÄSTEN

Dank der in die Lounge-Sitzbank integrierten Schubkästen können Sie den Stauraum nutzen ohne die Polster dafür entfernen zu müssen.

- + Zusätzlicher Stauraum
- + Einfache Handhabung
- + Optimal zugänglich



LEDERLENKRAD ABNEHMBAR

Fühlt sich gut an, sieht gut aus und sorgt für maximale Bewegungsfreiheit (optional).

- + Edles Leder
- + Unschlagbarer Diebstahlschutz
- + Bequemes Drehen des Fahrersitzes

Bilder und Beschreibungen können aufpreispflichtige Optionen enthalten.

EXPERTENTIPP

GRÖSSE IM DETAIL



MOBILE FERNSEHGERÄTE

Alle Fernsehgeräte in Ihrem MORELO werden von alphasatronics am Standort Nürnberg hergestellt. Dies ermöglicht eine gleichbleibend hohe Qualität, damit Ihre Erwartungen an ein zuverlässiges mobiles Fernsehgerät erfüllt werden.

Die Geräte sind ausgestattet mit stromsparenden alphasatronics Weitwinkel-Displays, integriertem Triple-Tuner (DVB-S2, DVB-T2, DVB-C mit CI+ für den Empfang von Pay TV), DVD-Player (modellabhängig) und Bluetooth 5.1 Modul. Weiterhin serienmäßig ist die SMART-TV Funktionalität auf dem Android-Betriebssystem und die einzigartige Sound-Qualität.

UNSER TIPP

Nehmen Sie doch einfach Ihre Lieblingsfilme auf einem geeigneten USB-Stick mit in den Urlaub und genießen Sie auch unterwegs beste Unterhaltung dank alphasatronics.

alphatronics

www.alphasatronics.de



ERGONOMISCHE SITZPOLSTER

Zwei Lagen aus unterschiedlich festem Kaltschaum sorgen dafür, dass Sie hier jahrelang bequem sitzen können.

- + Mehrlagiger Aufbau
- + Ergonomischer Kaltschaum
- + Hochwertige Nahtarbeit

GERÄUMIGE OBERSCHRÄNKE

Die Oberschränke halten einige Millimeter Abstand zur Wand des Fahrzeugs. Dies sorgt für perfekte Hinterlüftung und absolut trockenen Stauraum.

- + Optimale Luftzirkulation
- + Offene Ablagen
- + Herausnehmbare Einlegeböden

LUXUS BIS INS KLEINSTE DETAIL

Wie aus einem Reisemobil ein MORELO wird?
Mit edlen Ausstattungsdetails wie den glänzenden Chromakzenten, den hochwertigen Oberflächen und der exzellenten Beleuchtung.

**SATELLITEN-TV-ANLAGE**

Die optionale Satelliten-TV-Anlage mit vollautomatischer Ausrichtung sorgt auch unterwegs für beste Unterhaltung.

- + 27 bis 40 Zoll Ultra-Flachbildschirm
- + Sat-Schüsselausrichtung vollautomatisch
- + Großer Empfangsbereich

EXPERTENTIPP**DIE NEUE
OYSTER® V****SATELLITENANLAGE**

Mit einer Satellitenanlage von ten Haaft kaufen Sie nicht nur ein zuverlässiges Markenprodukt, Sie haben sich auch für langjährige Erfahrung, ausgezeichneten Service, intelligente Technologie und Spitzenqualität entschieden!

Viele Servicestellen in ganz Europa sorgen außerdem für Sicherheit und schnelle Hilfe.

UNSER TIPP

Oyster®V – die neue Satellitenanlage mit App-Steuerung, GPS, Kompass und Neigungssensor.

Diese Anlage richtet sich ohne Suchläufe zielsicher auf den Satelliten aus und bietet Komfort der Extraklasse.

tenHaaft[®]

Innovative Mobile Technology

www.ten-haaft.com



SAFE

Sie möchten Ihre Wertsachen extra sichern? Der elektrische Safe (optional) mit Zahlencode-Schloss ist besonders unauffällig in den Kleiderschrank integriert und fest mit dem Aufbau verbunden.



STAUBSAUGER (OPTION)

Der praktische Dyson V8 Absolute überzeugt als beutelloser Akku-Staubsauger mit hervorragender Saugkraft bei kompakter Größe.

- + Ohne Kabel – überall einsetzbar
- + Patentierte Zyklontechnologie
- + Hygienische Behälterentleerung

ROLLOSYSTEM

Für Sonnenschutz und erholsame Nächte ohne Mücken sind alle Fenster mit Verdunklungsrollen ausgestattet.

- + Inklusive Insektenschutz
- + Stufenlose Regulierung
- + Hohe Lichtundurchlässigkeit



KÜCHE

Kochen muss Spaß machen. Und deshalb können Sie dank vieler Optionen Ihre ganz individuelle Traumküche kreieren:

- + Mikrowelle mit Grill- und Backfunktion
- + Luxus-Geschirrspülmaschine
- + Ventilator-Dachluke

Bilder und Beschreibungen können aufpreispflichtige Optionen enthalten.

EXPERTENTIPP

KOMPRESSOR-KÜHLSCHRANK

DER DOMETIC RCD 10.5XT MIT BEIDSEITIGEM TÜR-ANSCHLAG UND 142 L NUTZINHALT

Schickes Design trifft auf Komfort. Vielseitig einsetzbar durch identische Abmessungen zum drei Wege-Kühlschrank (Gas / 230 V / 12 V) und gewohnt intuitive Bedienung über das TFT-Display. Die Kompressor-Technologie sorgt für eine perfekte Kühlleistung, auch bei höchsten Außentemperaturen bis 38°C, kombiniert mit geringem Stromverbrauch. Die Booster-Funktion ermöglicht eine Schnelkkühlung.



Zusammenfassend ein Kühlschrank mit beeindruckender Performance.

DOMETIC **OUTDOOR**

www.dometic.com



ELEKTROZENTRALE

Für störungsfreie Stromversorgung wie zu Hause sorgt die VDE-geprüfte Elektrozentrale. Alle Versorgungs-, Mess- und Absicherungspunkte übersichtlich an einem Ort – so wie man es aus der Haustechnik kennt.

SICHERHEITSABSCHALTUNG

Damit erhöht sich die Lebensdauer der Batterien enorm. Denn die Sicherheitsabschaltung sorgt dafür, dass sie rechtzeitig vom System getrennt wird, bevor Beschädigungen durch Tiefentladung entstehen.



CONTROL-PANEL

Das Control-Panel mit Touchscreen liefert Ihnen stets alle Daten, die Sie über Ihren MORELO wissen müssen (modellabhängig).

- + Einfache Bedienung
- + Zentrale Steuerung
- + Edelstahl-Rahmen



BENZIN-GENERATOR (OPTION)

Der TEC 29 Benzin-Generator von Dometic mit 2,6 kW liefert zuverlässig 230 V Wechselstrom, wenn kein Stromnetz verfügbar ist.

- + Kompakte und leichte Bauform
- + Effizient und leise im Betrieb
- + Stabile Spannung für empfindliche Geräte



BATTERIE-COMPUTER

Die verfügbare Kapazität der Bordbatterien und den Stromverbrauch haben Sie dank des Batterie-Computers immer genau im Blick.

- + Nur bei Lade/Wechselrichter Kombination
- + Anzeige der Restkapazität in Prozent
- + Strom, Spannung und Restlaufzeit

Bilder und Beschreibungen können aufpreispflichtige Optionen enthalten.

EXPERTENTIPP

340 AH LITHIUM BATTERIE



DIE NEUE GENERATION

Die neue Nomia 12V340Ah ist eine wiederaufladbare Lithium-Eisenphosphat-Batterie mit einer Nennkapazität von 340 Ah. Verglichen mit herkömmlichen Gel-Batterien bietet sie eine enorme Gewichts- und damit auch Platzersparnis.

Geringer Wartungsaufwand

Schnelles Aufladen

Hoher Entladestrom

Geringe Selbstentladung

Hohe Kapazität

Hohe Ladezyklen

In Vergleichen zeigt sich, dass die Energiedichte der Nomia 12V340Ah Lithium-Eisenphosphat-Batterie um das siebenfache höher ist als bei einer handelsüblichen 160 Ah Gel-Batterie.



www.super-b.com



SOLARANLAGE

Lassen Sie die Sonne für sich arbeiten. Mit 130 Watt WP pro Modul können Sie die kostenlose Energie zur Aufladung der Fahrzeug-Batterien nutzen.



GASKASTEN

Der GFK-Kasten ist voll isoliert, wasserfest und bietet Stauraum für zwei Gasflaschen à 11 Kilogramm.

- + Automatische Umschaltfunktion
- + Volle Isolation zum Wohnraum
- + Leichte Reinigung



LADE-BOOSTER

Immer die optimale Ladeleistung auch bei kurzen Fahrstrecken. Volle Ausnutzung der Batteriekapazität selbst bei extremen Witterungsbedingungen.

- + Volle Ladung schon bei niedriger Drehzahl
- + Hohe Ladeleistung
- + Ladung mit IUoU-Ladekennlinie

ELEKTRO-PAKETE

Wer mit seinem MORELO viel autark unterwegs ist, sollte sich die Möglichkeiten der Energie-Pakete genauer ansehen.

**STROMZENTRALE (OPTION)**

Eine leistungsstarke Energiezentrale sorgt für den Komfort an Bord. Auch empfindliche Haushaltsgeräte können problemlos betrieben werden.

- + 230 V immer und überall
- + Batterieladung mit bis zu 120A möglich
- + Netz mangelausgleich

Bilder und Beschreibungen können aufpreispflichtige Optionen enthalten.

EXPERTENTIPP**WERDEN SIE UNABHÄNGIG****HOCHLEISTUNGS-SOLARMODULE FÜR IHREN MORELO**

Mit den Black Line-Modulen von Büttner Elektronik haben Sie in jeder Situation einen verlässlichen Energielieferanten auf Ihrem Dach. Die Besonderheit dieses Hochleistungsmoduls sind seine 72 Zellen und die damit verbundene Multicell-Technologie. Im Vergleich zu herkömmlichen 36-zelligen-Modulen spielt die Black Line ihre Trümpfe bei schwierigen Witterungsbedingungen und Teilabschattung aus.

BÜTTNER
ELEKTRONIK
GERMANY

DOMETIC

www.buettner-elektronik.de





VERSORGUNGSTECHNIK

Haushaltsrohre mit großem Querschnitt sorgen für eine problemlose Wasserführung. Für eine optimale Gewichtsverteilung befinden sich die Tanks in der Fahrzeugmitte, frostsicher untergebracht im beheizten Doppelboden.



WASSERTANKS

Neuartige lichtdichte Dom-Tanks, sämtliche Zuläufe und die Tankentlüftung befinden sich im Dom, was eine vollständige Befüllung ermöglicht.

- + Einfaches Befüllen
- + Lichtdichtheit schützt vor Algenbildung
- + Tankvolumen erweiterbar

ABWASSER-ABLÄSSE

Damit Sie das Abwasser schnell und einfach loswerden, verbauen wir Rohre in Haushaltsqualität und besonders große Ausläufe mit Kugelhähnen.

- + Schnelle Entleerung
- + Verhindert Geruchsbildung
- + Optional elektrisch, auch mit Bodenkamera möglich



GASTANK

Damit werden Sie noch unabhängiger:
Je nach Fahrzeugtyp ist ein Gastank mit
bis zu 150 Litern (= ca. 55 kg) möglich.



DIE SYMBIOSE AUS FUNKTION UND DESIGN

Ein exzellentes Reisemobil ist viel mehr, als die Summe einzelner Highlights. Wir achten mehr auf dieses Zusammenspiel, als jeder andere Hersteller. Denn wir bauen nicht nur Luxus-Reisemobile aus Überzeugung, wir fahren damit auch leidenschaftlich gerne kreuz und quer durch Europa. Zum Testen und natürlich zum Spaß.

- Möglichst lange Modellzyklen
 - Praxistaugliche Zuladung bei jeder Konfiguration
 - Robuste Konstruktion
- Sorgfältig ausgewählte Zulieferer
 - Jahrzehntelange Erfahrung in Praxis und Theorie
 - Kontinuierliche Weiterentwicklung



1 HEIZKÖRPER VOR DER FRONTSCHIEBE

Die Heizkörper vor der Frontscheibe reduzieren das Eindringen von Kälte und einem Beschlagen der Scheibe wird effizient vorgebeugt.

- + Wirken wie ein Wärmeverhang
- + Optimiertes Raumklima
- + Freie Sicht auf die Straße

2 BEHEIZTER DOPPELBODEN

Dank der perfekten Isolierung und der ideal platzierten Konvektoren sind Tanks und Versorgungsleitungen frostsicher positioniert.

- + Wassertanks sind vor Frost geschützt
- + Vermeidung von Schwitzwasser
- + Gleichmäßige Wärmeverteilung im Fahrzeug



3 WOHNRAUM-HEIZKÖRPER

Im gesamten Wohnraum sorgen etliche Heizkörper durch effiziente Energienutzung für das typische MORELO Wohlfühlambiente.

- + Perfekte Zirkulation
- + Handtrockner (modellabhängig)
- + Schlafraum und Garage separat regelbar

4 WARMWASSER-ZENTRALHEIZUNG

Auch im tiefsten Winter ist eine entspannende Dusche in einem MORELO First Class Reisemobil kein Problem dank der Warmwasser-Zentralheizung.

- + Gasbetrieb 5,8 KW Heizleistung
- + Elektrobetrieb bis 3 KW Heizleistung
- + Integrierter Boiler



1 HOCHGESETZTES FAHRERHAUS

Die hochfeste Stahlkonstruktion bildet mit dem Doppelboden einen ebenen Wohnraumboden und das Cockpit wird in den Wohnbereich integriert.

- + Perfekte Übersicht durch höhere Fahrerposition
- + Fahrersitz über dem Aufprallbereich eines Pkw
- + Unterfahrschutz nach neuester Norm

2 EIGENSTÄNDIGES ARMATURENBRETT

Das eigenständige Armaturenbrett ist optimal an die Innenbreite des Reisemobiles und die Bedürfnisse von Fahrer und Beifahrer angepasst.

- + Perfekte Fahrer-Sitzposition
- + 20 cm breiterer Durchgang nach vorne
- + Wohnliches Ambiente



3 GROSSZÜGIGER WOHNRAUM

Die außen glatten Wohnraumfenster mit innenliegenden Rollos und die speziell eingebauten Heizkörper sorgen für eine einmalige Wohnraumweite.

- + Messbar geräumiger als bei Wettbewerbern
- + Bad auch komfortabel zu zweit nutzbar
- + Hartglas-Wohnraumfenster (optional)

4 VOLUMINÖSE STAUÄUME

Alle MORELO Reisemobile überzeugen durch ihr außergewöhnliches Stauraumangebot im Doppelboden und durch große Roller- oder Pkw-Garagen.

- + Kellerstauraumhöhe von 366 bis 480 mm
- + Stauräume und Heckgarage beheizbar
- + Pkw-Garagen für Smart bis AMG GT



1 VARIABLE WOHNÄÄUME

MORELO First Class Reisemobile überzeugen durch ihre großzügigen Wohnlandschaften, sowie durch ergonomische und komfortable Polster.

- Lounge-Sitzgruppe oder Barversion
- Polsterung in Mikrofaser oder Leder
- Geprüfte 3-Punkt Gurtanlage

2 KÜCHEN FÜR CHEFKÖCHE

Besonders hochwertige, strapazierfähige Materialien, Praxistauglichkeit und durchdachte Detaillösungen zeichnen jede MORELO Küche aus.

- Extra tiefe Küchenschränke und Schubladenauszüge
- Küchenarbeitsplatte mit Doppelspüle
- Hochwertige Einbaugeräte



3 WELLNESS UNTERWEGS

Großzügig bemessene, luxuriöse Badezimmer, üppige Wasservorräte und Festtanktoilette vereinigen sich zu Badekomfort wie zu Hause.

- + Großvolumige Wassertanks
- + Festtanktoilette oder Kassettentoilette
- + Dusche in Haushaltsqualität

4 SCHLAFEN WIE GOTT IN FRANKREICH

Gemütliche Betten, hervorragende Unterfederung mit Belüftung und perfekt abgestimmte Mehr-Zonen-Komfort-Matratzen – Schlafen wie daheim.

- + 5-Zonen-Komfort-Kaltschaummatratzen
- + Punktelastische Komfort-Unterfederung
- + TV im Schlafzimmer (optional)

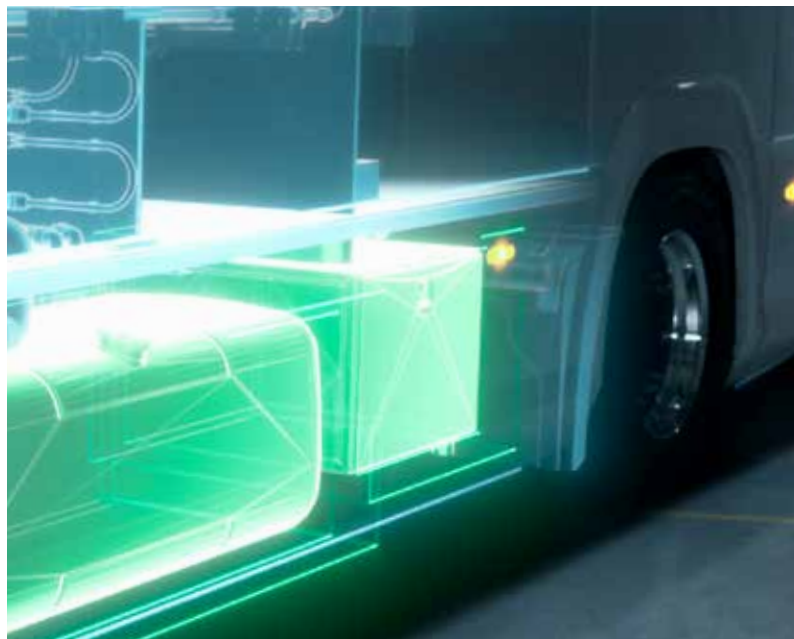

ELEKTROBOX

Die gesamte Elektroversorgung ist platzsparend, isoliert und beheizt unter dem Fahrzeug in einer Edelstahl-Elektrobox verstaut.

- + Lithium-Eisenphosphat-Batterie 4 x 210 Ah
- + Komfortabler Schlittenauszug
- + Mehr Platz im Doppelboden

KRAFTSTOFF-HEIZUNG

Ein Heizsystem, das in puncto Heizleistung neue Maßstäbe setzt. Versorgung über den 500 Liter Dieseltank. Natürlich flüsterleise.

- + 10 / 17 kW mit Mehrkreissystem
- + Mit Durchlauferhitzer
- + Kompakt unter dem Fahrzeug montiert

EIN KRAFTPAKET, DAS SIE WEITER BRINGT.

Neben der herausragenden Leistung ist der Mercedes-Benz Actros 1853 ein Wunder der Sparsamkeit. In unseren Tests verbrauchte das beeindruckende Reisemobil im Durchschnitt 17,5 - 18 Liter Diesel auf 100 km.

**SITZKOMFORT**

Entspannt am Zielort ankommen? Aber sicher! Die luftgefederten Pilotensitze bieten Sitzkomfort der Extraklasse und sind ein wahrer Augenschmaus.

- + ROYAL Lederpolsterung
- + Mit Lendenwirbelstütze
- + Sitzheizung und Belüftung

MIRRORCAM

Neuer Spiegel-Reflex: Die MirrorCam ersetzt nicht nur die herkömmlichen Rückspiegel, sondern kann noch viel mehr – vor allem beim Thema Sicherheit.

- + Verbesserte Sicht im Bereich der A-Säule
- + Perfekter Überblick, mitschwenkendes Kamerabild
- + Aerodynamisch und kraftstoffsparend



KÜCHE

Wenn Küche und Kulinarik verführen, dann wird Kochen zum Vergnügen. Im GRAND EMPIRE sind die Voraussetzungen dafür ideal.

- Durchdachtes, ergonomisches Raumkonzept
- Mineralstoff-Küchenarbeitsplatte
- Luxus-Geschirrspülmaschine

230 VOLT POWER

Ganz wie daheim. So soll es sich im GRAND EMPIRE anfühlen. Dazu gehört auch eine leistungsstarke Stromversorgung für Haushaltsgeräte.

- Induktionskochfeld und Einbau-Kompaktbackofen
- 196 Liter Haushaltskühlschrank
- Steckdosen, 3 x 230 Volt und 1x USB-Ladebuchse



PURE ENTSPANNUNG

In der Luxus-Lounge Sitzgruppe mit ergonomisch geformter ROYAL Lederpolsterung können Sie per Knopfdruck die Füße hochlegen.

- + Komfortabler Mehrschichtaufbau
- + Unterschiedliche Massageprogramme
- + Mehrstufige Sitzheizung

Bilder und Beschreibungen können aufpreispflichtige Optionen enthalten.

EXPERTENTIPP

GLASKLARE VORTEILE



WIR SORGEN FÜR DURCHBLICK

Ob Einscheiben- oder Verbundsicherheitsglas: Mit über 33 Jahren Erfahrung beim Thema Glas meistern wir für Sie jeden Steinschlag, Riss und jeden Glasbruch.

**Mobile Erneuerung aller Scheiben Ihres Wohnmobils – auch am Urlaubsort
Steinschlagreparaturen**

**Wohnmobilglas in Erstausratterqualität
Erfahrene, spezialisierte Monteure
Unterstützung im Versicherungsfall
Alle Leistungen mit Garantie**

Kleiner Steinschlag oder großer Riss? Reparatur, Aufbereitung oder Austausch der Glasscheibe? Bei der Verglasung von Wohnmobilen macht uns so schnell keiner etwas vor. Gerne unterstützen wir Sie mit Ihrem MORELO auch direkt vor Ort im Urlaub: Egal ob Triest, Tegernsee oder Timmendorfer Strand.

**ZENTRALE
AUTOGLAS**
Die Womo Profis



Service-Standort am Gleißenberg
96152 Burghaslach, direkt bei MORELO
www.zentrale-autoglas.de



»Wir sind stolze Besitzer eines
MORELO PALACE 85 L.«



» IN DER GANZEN WELT ZUHAUSE «

Wir haben die richtige Wahl getroffen. Nach unzähligen Reisen als enthusiastische Globetrotter sehnten wir uns nach einem beweglichen Wohnsitz. Als wir uns also 2016 auf dem Markt umsahen, wurde uns schnell klar, dass unsere individuellen Wünsche nur ein Anbieter erfüllen kann: MORELO. Dank der fantastischen Beratung und der Liebe zum Detail wurde unser Reisemobil zu unserem ganz persönlichen Zuhause.

Als wir unseren MORELO PALACE wenig später in Schlüsselfeld abholen durften, begaben wir uns gleich auf die erste Reise. Seitdem erkunden wir ganz Europa: Ob portugiesische Küste oder Tiroler Berglandschaft – mit unserem geliebten PALACE wechseln wir zwischen den Welten. So sitzen wir beim Frühstück noch im Winterparadies von St. Moritz und wenige Stunden später beim italienischen Frühling am Lago Maggiore. Wir müssen nur die Tür unseres MORELOs öffnen und die Welt liegt uns in all ihrer Schönheit zu Füßen.

Für uns nächstes Abenteuer haben wir Großes vor: Wir wollen mit unserem PALACE nach Südamerika. Eine Reise, von der wir schon lange träumen. Bei MORELO fühlen wir uns nicht nur wie normale Kunden. Bei MORELO sind wir Teil einer großen Familie. Einer Familie, die in der ganzen Welt unterwegs ist und sich dabei immer „zuhause“ fühlt – das bedeutet für uns „Willkommen Daheim“.

Gundula & Friedrich Buntz aus Obersontheim



Fahrzeug-Modell: **MORELO PALACE 85 L**
 Chassis: **IVECO Daily 70 C 17**
 Kaufdatum: **Dezember 2016 in Schlüsselfeld**
 Übergabe: **25.01.2017 in Schlüsselfeld**
 Reisedistanz: **ca. 80.000 km**
 Lieblingsziele: **Sylt, Kitzbühel, Südtirol, Engadin und Tessin**
 Ausstattung: **ZF 8-Gang Wandlergetriebe, Dieselheizung, 630 l Frischwasser, zusätzliche Solarpanele, mehrere Lithium-Batterien und vieles mehr**
 Immer dabei: **Fahrräder, Skier, gute Laune und Lust, die ganze Welt zu entdecken!**





VON ENTHUSIASTEN FÜR LIEBHABER

Modernste Produktionstechnik und traditionelle Handwerkskunst und alles erstklassig:

Das ist der Stoff, aus dem ein Reisemobil der Spitzenklasse entsteht. Ein MORELO wird daraus, wenn Reisemobil-Enthusiasten wie wir und Liebhaber von exklusiven Mobilien wie Sie ihren Luxustraum auf Rädern mit Hingabe, Begeisterung und Liebe zum Detail verwirklichen. Made in Germany und First Class.



VB-AIRSUSPENSION

Der Spezialist für Luftfederung macht unsere Reisemobile noch komfortabler und sicherer dank verbesserter Straßenlage und optimierter Stabilität. Zahlreiche Zusatzfunktionen machen aus Qualität Premium-Qualität.

www.vbairsuspension.de



IVECO

Wir bauen auf ein stabiles Fundament: Mit dem IVECO Fahrgestell bekommen Sie absolute Markenqualität. Robust, stabil und langlebig – da sind wir und unsere Partner so sicher, dass Sie eine zweijährige Mobilitätsgarantie bekommen.

www.iveco.com



TEN HAAFT

Hervorragende Satellitenanlagen für Programmvierfalt und bedienungsfreundlichen Komfort der Extra-Klasse liefert ten Haaft. Ausgezeichneter Service, intelligente Technologie und Spitzenqualität auf allen Kanälen für Ihre Unterhaltung.

www.ten-haaft.de



DOMETIC

„Mobile living made easy“ heißt es an Bord bei MORELO. Mit innovativen Qualitätsprodukten stattet Dometic unsere Reisemobile aus. Von Lichtsystemen, über Dachklimaanlagen bis hin zu Kühlschränken bietet Dometic Lösungen, die das Leben unterwegs angenehm machen.

www.dometic.com



FAHRZEUGBAU MEIER

Fahrzeugbau Meier ist unsere Instanz in Sachen Sicherheit. Zum Beispiel mit der Kombination aus dem intelligenten Feder- und Dämpfungssystem ActiveAir sowie der neu entwickelten, 200 mm breiteren Vorderachse für den IVECO Daily.

www.fahrzeugbau-meier.de

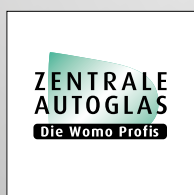

ZENTRALE AUTOGLAS

In Sachen Stein Schlag und Scheibenaustausch fahren Sie mit den Verglasungsspezialisten von Zentrale Autoglas einfach besser. Als erfahrene Monteure sorgen wir für Sicherheit und glasklare Sicht in Ihrem MORELO First Class Reisemobil.

www.zentrale-autoglas.de

WOHNRAUM

Die serienmäßige Lounge ist mit ergonomischen Sitzpolstern, Ausziehtisch sowie Glasvitrine mit LED-Beleuchtung ausgestattet. Viele weitere Grundrisse bieten eine große Auswahl zur Individualisierung.

Wir sind uns sicher: Sie finden Ihren perfekten MORELO Grundriss.

**Wohnraum „Lounge“**

Auf den bequemen, ergonomisch geformten Polstern sitzt man so gut wie sie aussehen. Die großzügigen Fenster lassen viel Licht in den Wohnraum.

**Lange Bank**

Darf es ein bisschen mehr sein? Alle Grundrisse mit einem "B" in der Bezeichnung bieten mit einer längeren Bank mehr Platz und mehr Staumöglichkeiten im Wohnraum.

**Wohnraum „Bar“** (optional)

Platz für eine große Runde bietet die Wohnraumvariante „Bar“ und erhöht die Zahl der Gurtsitzplätze von vier auf fünf.

**Wohnraum „Novel“** (optional)

Die extra große Lounge-Sitzgruppe wurde zum Raum hin geöffnet und die Küche direkt daran angeschlossen. So entsteht eine elegante Linie durch das gesamte Fahrzeug.

BADEZIMMER

Unterschiedliche Kundenwünsche erfordern unterschiedliche Badezimmer-Varianten. MORELO bietet deshalb je nach Fahrzeug verschiedene Bäder, von kompakt bis großzügig und wahlweise sogar mit separatem Toilettenraum.

**Raumbad** (HOME & LOFT)

Kompakt und mit erstklassigem Design. Die Raumbad-Variante bietet einen separaten Toilettenraum und gleichzeitig viel Platz für einen großzügigen Wohnraum.

**F-Bad** (LOFT)

Das perfekte Pendant zu Ihrem französischen Bett. Das F-Bad beinhaltet nicht nur viel Luxus, sondern auch einen erstklassigen Zugang zum Schlafzimmer.

**Premium-Bad** (ab PALACE*)

Das Premium-Bad überzeugt mit großem Bewegungsraum und zahlreichen Staumöglichkeiten. Die zweiteilige Schiebetür zum Schlafzimmer ist verspiegelt.

**Luxus-Bad**

Der separate Toilettenraum mit Fenster und Dachluke bietet ein Plus an Privatsphäre und ermöglicht eine flexible Mehrfachnutzung des Bades.

*) Schrankaufteilung kann je nach Modell variieren.
Bilder und Beschreibungen können aufpreispflichtige Optionen enthalten.

SCHLAFZIMMER

Für die Schlafzimmer-Ausstattung stehen drei Betten-Varianten zur Verfügung. Kaltschaummatratzen mit punktelastischer Unterfederung (modellabhängig) bieten optimale Körperstützfunktion und sorgen dank integrierter Luftkanäle für ein optimales Schlafklima.

**Queens-Bett (M)**

Das Queens-Bett ist von beiden Seiten zugänglich und lässt dadurch Raum für zwei zusätzliche Kleiderschränke.

Komfortable Größe: **ca. 163 x 200 cm**

**Längs-Bett (L)**

Das Längs-Bett bietet Ihnen maximalen Platz und ist als Doppelbett oder mit zwei getrennten Betten verfügbar.

Premium Größe: **zweimal ca. 106 x 200 cm**

**Französisches Bett (F)**

Ideal für alle, die die Nähe zum Partner auch nachts suchen und sich über einen Zusatz-Kleiderschrank freuen.

Französisches Maß: **ca. 158 x 195 cm**

SCHLAFZIMMER-OPTIONEN

Nirgendwo sonst spielt Individualität eine so große Rolle wie beim perfekten Bett. Darum passen wir Ihr Schlafzimmer gerne an Ihre individuellen Schlafbedürfnisse an. Ob mit einer smarten Hubbett-Lösung oder einer extrabreiten Liegefläche - wir sorgen dafür, dass Sie eine erholsame Nacht erleben.

**Hubbett** (optional)

Per Knopfdruck verwandelt das Hubbett Ihr Reisemobil in eine gemütliche Schlafoase und zurück in einen komfortablen Wohnraum.

**Liegewiese für M-Bett** (optional)

Wer es noch ein bisschen kuschliger mag, für den ist die gemütliche Liegewiese eine gute Option. Zusätzlich ergeben sich zwei Kleiderschränke.

**Getrenntes L-Bett** (optional)

Das getrennte L-Bett bietet Platz für zwei Personen, zusätzlichen Stauraum und einen besonders komfortablen Einstieg.

**Liegewiese für L-Bett** (optional)

Auf Wunsch machen wir aus Ihrem L-Bett eine große Wohlfühlzone, die sich über die gesamte Fahrzeugbreite erstreckt.

KÜCHENARBEITSPLATTEN

Die Morelosan-Küchenarbeitsplatte mit nahtlos eingeformtem Spül- und Restebecken ist funktional und dank der fugen- und kantenlosen Form sehr leicht zu reinigen. Als Sonderausstattung sind hochwertige Mineralwerkstoffplatten erhältlich.



Morelosan Salt



Morelosan Zimt



Mineralwerkstoff Creme



Mineralwerkstoff Pepper

WOHNRAUMBODEN UND BODENBELÄGE VELOURS ODER SISAL

Die Oberflächen der Bodenbeläge sind leicht zu reinigen und dabei ausgesprochen strapazierfähig und langlebig. Die optionalen Teppichvarianten in Sisal- und Velours-Qualität geben dem Wohnraum eine angenehme Atmosphäre.



Wohnraumboden Cappuccino



Wohnraumboden Dark Grey



Teppich Velours Graubraun



Teppich Velours Schoko



Teppich Velours Beige



Teppich Sisal Sierra

OBERFLÄCHEN INTERIEUR

Hell oder dunkel? Beziehungsweise »Life« oder »Trend«? Sie haben die Wahl zwischen edlem Palisander oder moderner Aralie. Für zeitlose Eleganz empfehlen wir Ihnen unsere Stilwelt »Cashmere« für LOFT und PALACE: Mit lichtgrauen Möbelklappen und heller Aralie.



Möbelholzfarbe Trend



Möbelholzfarbe Life



Wandbelag Standard



Wandbespannung Kunstleder

FARBGESTALTUNG

Gestalten Sie Ihr Reisemobil ganz nach Ihrem persönlichen Geschmack!
Gerne stehen wir Ihnen mit Rat und Tat zur Seite und zeigen Ihnen die geschmackvollsten
Kombinationen von Oberflächen, Polstern und Deko-Farben.



LEDER

Bei der optionalen Lederausstattung verwendet MORELO weiches und zugleich kräftiges Rindsleder mit eleganter Oberflächenstruktur. Die Oberfläche ist schmutzabweisend und kann bei Bedarf leicht mit einem feuchten Tuch gereinigt werden.

LEDER-STOFF-KOMBINATION

Die Kombination von Leder und Stoff verbindet zwei kontrastierende Materialtypen zu einer modernen Oberflächenoptik. Die Sitz- und Rückenflächen sind mit Stoff bezogen, die Polstereinfassungen bestehen aus Leder. Der Effekt kann durch eine entsprechende Farbauswahl betont werden.

MICROFASER

Ergonomisch geformte Polster mit Diolenwattierung bieten hervorragenden Sitzkomfort. Die teflonbeschichtete Microfaseroberfläche ist schmutzabweisend und äußerst strapazierfähig. Reißverschlüsse ermöglichen den Wechsel der Bezüge zur intensiven Reinigung.

TISCH IM WOHNRAUM

Der Wohnraumtisch ist in fünf verschiedenen Dekoren erhältlich.
Lackierte Echtholzrahmen und strapazierfähige, sowie kratzunempfindliche
Schichtstoffoberflächen bieten höchste Qualität.



Tischplatte Viva



Tischplatte Lava



Tischplatte Stone



Tischplatte Quarz, Kante Trend (oder Life)



Tischplatte Granit, Kante Life (oder Trend)

AUSGEWÄHLTE VORHANGSTOFFE

Ihr MORELO wird so individuell, wie Sie es möchten.
Deshalb können Sie bei uns natürlich aus mehreren
Stoffdessins Ihren Favoriten wählen.



Faltenstores Standard von HOME bis PALACE LINER

Flächenvorhänge Standard GRAND EMPIRE,
Option von HOME bis PALACE LINER



Raffstores Option von HOME bis PALACE LINER

Raffstores Standard EMPIRE LINER



Dessin 200

Dessin 230

Dessin 330

Dessin 340

Dessin 700



WILLKOMMEN DAHEIM!

Feiern Sie zusammen mit uns beim traditionellen MORELO Familientreffen über Himmelfahrt. Eines ist sicher: Langeweile hat hier keine Chance! Auf Sie warten spannende Tage vollgepackt mit vielen Highlights und guter Laune. Zu unseren MORELO OPEN sind ausdrücklich Reisemobilfreunde aller Marken ganz herzlich eingeladen.

WILLKOMMEN DAHEIM in Schlüsselfeld bei MORELO! ♥

 **MORELO OPEN 2023:** Donnerstag 18.05. bis Sonntag 21.05.



WILLKOMMEN DAHEIM





MORELO
FIRST CLASS REISEMOBILE

MORELO Reisemobile GmbH · Helmut-Reimann-Straße 2 · D-96132 Schlüsselfeld · Fon: +49 (0) 95 52 - 9296 00 · www.morelo-reisemobile.de

Technische Änderungen und Irrtümer vorbehalten. Bitte beachten Sie, dass die Abbildungen dieses Kataloges zum Teil Alternativdesigns oder Sonderausstattungen zeigen, für die Mehrkosten entstehen. Farbabweichungen sind drucktechnisch möglich. Nachdruck, auch auszugsweise, nur mit schriftlicher Genehmigung der MORELO Reisemobile GmbH.

made with  by BRANDORT